

Gas Go Anywhere[®]

SPANISH



80042 0200

SÓLO PARA USARSE AL AIRE LIBRE

Con esta barbacoa no se incluye una bombona de gas propano.

Cerciórese de haber recibido todas las piezas.

1 - Unidad inferior

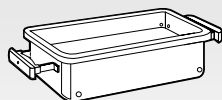

1 - Tapa

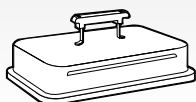

1 - Parrilla para asar

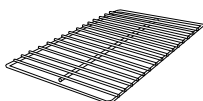

1 - Barra Flavorizer®



1 - Tubo del quemador

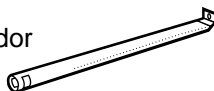

1 - Conjunto del regulador



1 - Clip de retención
(en el regulador)



2 - Patas



1 - Fiador de las patas



2 - Tuercas palomillas de 1/4-20



6 - Arandelas de 5/16"



1 - Perno de 1/4-20 x 1/2

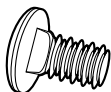

1 - Conjunto del encendedor que incluye:

2 - Tornillos de 10-24

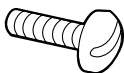

1 - Tuerca palomilla de 10-24



1 - Arandela plana



1 - Encendedor

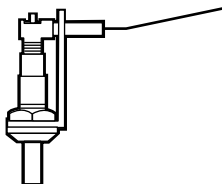

Montar las patas

Coloque las arandelas en los extremos de las patas e introdúzcalas en los orificios de la unidad de fondo. Tenga cuidado de no rayar el acabado de porcelana al montar las patas. Repita el mismo procedimiento con la otra pata.

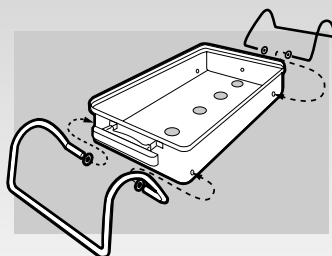

Instale el fiador de las patas

Coloque el extremo curvado del fiador de la pata en la esquina de la parte recta de la pata, tal como se muestra. Empújelo hasta que encaje a presión.

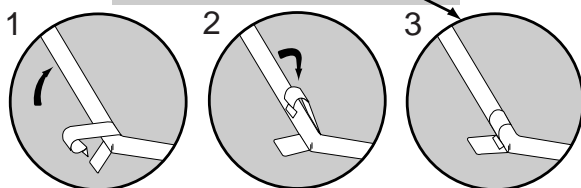
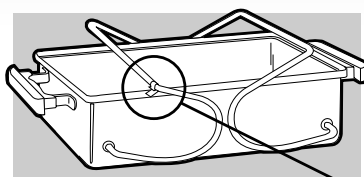

Coloque las patas y asegure el fiador de la pata

Gire las patas de modo que la parte redonda descansa sobre el suelo y la cámara para asar descansa sobre la parte recta de las patas.

Para fijar las patas en su lugar gire el fiador de las patas alrededor enganchándolo con un clip sobre la pata opuesta. (Desconecte las patas quitando este clip en la dirección inversa).

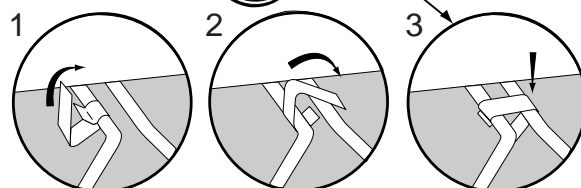
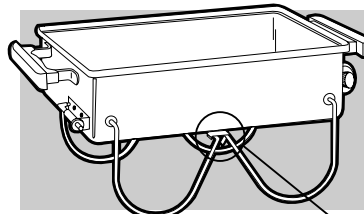

Instalar el tubo del quemador

Desde el interior, introduzca el tubo del quemador por el orificio más grande en uno de los lados de la unidad de fondo. El otro extremo del tubo debe quedar alineado con el otro orificio. Introduzca la tuerca de 1/4-20 x 1/2, y coloque la arandela y la tuerca palomilla, y apriete bien.

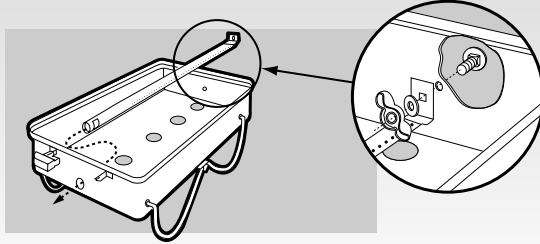

Montar el regulador

Quite el clip de retención del regulador. Conecte el conjunto del regulador introduciendo la conexión de bronce dentro del extremo del tubo del quemador. Fije el conjunto del regulador montando el clip de fijación en las aberturas cuadradas que están a ambos lados del tubo del quemador.

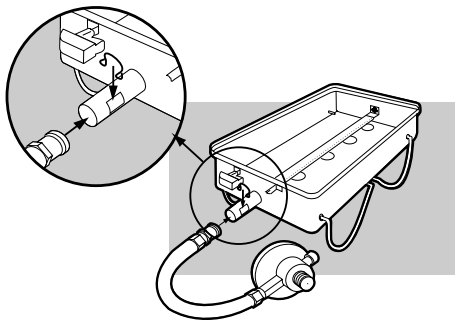

Montar el encendedor

Introduzca el electrodo del encendedor y dos tornillos de 10-24 a través del soporte del encendedor y de los orificios que están en la unidad de fondo en el lado opuesto al regulador.

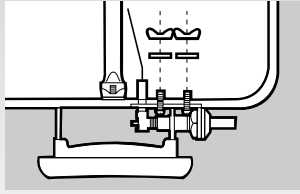

Agregue las arandelas y las tuercas palomilla; cerciórese de que las tuercas estén fijas en posición vertical.

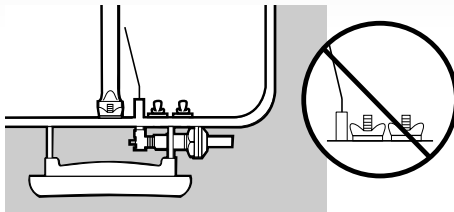

El electrodo del encendedor viene predoblado. Tal vez sea necesario ajustarlo de forma que la punta esté aproximadamente a 3 mm de los orificios del tubo del quemador.

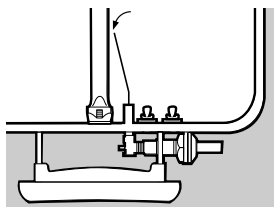

⚠ PELIGRO

Cerciórese de que la punta del cable del encendedor esté bien ajustada a los orificios del tubo del quemador. Si no está ajustada adecuadamente, el gas se puede acumular en la barbacoa mientras se enciende la misma y producir un encendido retardado del gas acumulado. Esto podría ocasionar un incendio o una explosión que pueden causar lesiones graves o la muerte, así como daños a la propiedad.

Montar la barra Flavorizer®

Coloque la barra Flavorizer en la unidad de fondo, sobre el tubo del quemador.

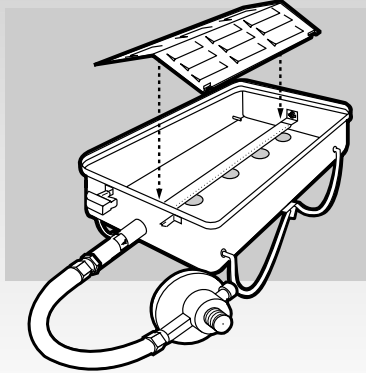

Montar la parrilla para asar

Coloque la parrilla para asar en el borde ahuecado de la unidad de fondo.

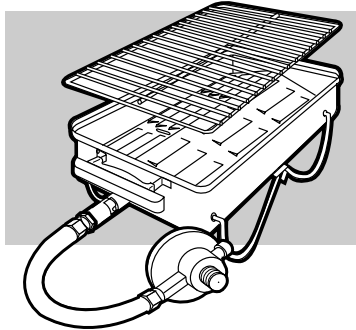

Cómo transportar la barbacoa

Ponga la tapa sobre la unidad de fondo y haga girar las patas hacia arriba, hasta que queden en posición trabada por encima de los salientes de la tapa.

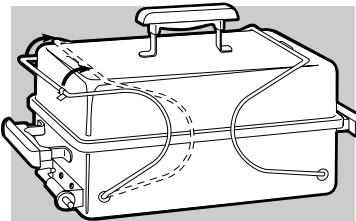

Para usarla

Haga girar las patas hasta que queden debajo de la barbacoa. La tapa queda apoyada en el borde de la unidad de fondo mediante los ganchos que están dentro de la tapa.

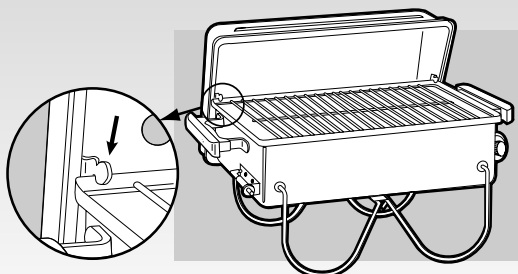

Lea atentamente las recomendaciones de PELIGRO, ADVERTENCIAS y ¡ATENCIÓN! en la Guía del Usuario antes de utilizar esta barbacoa.

Cómo conectar la bombona

ADVERTENCIA: Use la bombona de gas apropiada para el regulador que se entrega con esta barbacoa.

Importante: El regulador que se entrega en su área con esta barbacoa se adapta solamente a las bombonas a gas números 901 y 904.

1. Cerciérese de que la válvula de control del quemador esté en la posición LOCK/OFF (cerrada) antes de conectar la bombona de gas. La válvula se cierra haciendo girar la perilla hacia la derecha hasta la posición LOCK/OFF.
2. Conecte la bombona de gas a la barbacoa empujándola suavemente mientras la hace girar hacia la derecha hasta introducirla en el regulador. Hágala girar hasta conseguir un ajuste exacto.

Comprobar si hay fugas de gas

⚠ PELIGRO

Nunca use una llama para comprobar si hay fugas de gas. Cerciórese de que no haya chispas ni llamas cuando verifique si hay fugas de gas, porque se puede producir un incendio o una explosión que podría causar lesiones graves o mortales, además de daños materiales.

1. Verifique si hay fugas de gas en la conexión de la bombona al regulador. Mezcle unas cucharadas de detergente líquido con la misma cantidad de agua.
2. Cerciórese de que la válvula de control del quemador esté en la posición LOCK/OFF. Moje las conexiones con la solución de agua y jabón, y fíjese si aparecen burbujas. Si se forman burbujas o si alguna burbuja se agranda, hay fugas de gas.
3. Si hubiera una fuga de gas, apriete nuevamente la conexión, y vuelva a comprobar si hay fugas de gas.
4. Verifique si hay fugas de gas cada vez que desconecte o conecte la alimentación de gas.

Cómo encender su barbacoa

⚠ ADVERTENCIA: Retire la tapa de la barbacoa antes de encenderla.

⚠ ¡ATENCIÓN! Cualquier material combustible debe estar a una distancia de 15 cm de los lados y 60 cm de la parte superior.

1. Haga girar la válvula de control del quemador hacia la izquierda hasta la posición HIGH (alta).
2. Sostenga el asa de la unidad de fondo mientras oprime el botón del encendedor 2 ó 3 veces.

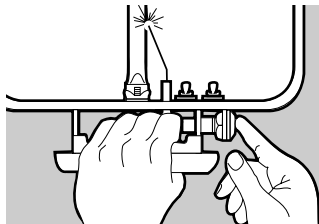

3. Verifique si el quemador está encendido, mirando por el orificio de observación de la varilla Flavorizer®.

⚠ ADVERTENCIA: Si el quemador no se enciende, cierre el gas haciendo girar la válvula de control del quemador hasta la posición OFF, espere 5 minutos hasta que se evapore el gas y vuelva a intentar.

Encendido manual

1. Ponga un fósforo encendido en cualquiera de los cuatro orificios que están en la parte inferior de la barbacoa.
2. Haga girar la válvula de control del quemador hacia la izquierda hasta la posición HIGH (alta).
3. Verifique si el quemador está encendido, mirando por el orificio de observación de la barra Flavorizer®.

⚠ ADVERTENCIA: Si el quemador no se enciende, cierre el gas haciendo girar la válvula de control del quemador hasta la posición OFF, espere 5 minutos hasta que se evapore el gas y vuelva a intentar.

Cuidado de la barbacoa a gas

Mientras la tapa está templada, limpie el interior de la misma con toallas de papel para evitar que se acumule la grasa.

Cuando termine de cocinar, elimine los residuos de grasa haciendo girar la válvula de control del quemador hasta la posición HIGH durante unos minutos con la tapa puesta.

No es necesario lavar la barbacoa cada vez que la use. Se deben eliminar los residuos con un cepillo de alambre o con una pelota hecha de papel de aluminio. Termine de limpiar con toallas de papel.

Limpie completamente su barbacoa a gas por lo menos una vez al año.

1. Quite la parrilla para asar y la barra Flavorizer.
2. Retire el tubo del quemador antes de limpiar la barbacoa (consulte las instrucciones de montaje). Para quitarlo Saque el clip de fijación y retire el conjunto del regulador. Quite la tuerca palomilla, la arandela y el perno (del lado opuesto dentro de la unidad). Levante el tubo del quemador y hágalo deslizar para sacarlo de la barbacoa.
3. Limpie con toallas de papel y lave con una mezcla suave de detergente y agua. Enjuague bien. Lave la barra Flavorizer y la parrilla para asar con agua tibia con jabón. Después enjuague y seque con toallas de papel.
4. Vuelva a montar el tubo del quemador, la barra Flavorizer y la parrilla para asar.
5. Verifique si hay fugas de gas antes de volver a utilizar la barbacoa.

Weber-Stephen Products Co. garantiza por el presente al COMPRADOR ORIGINAL AL POR MENOR de esta barbacoa Gas Go-Anywhere® de Weber® que la parrilla para asar, el tubo del quemador y la barra Flavorizer® deberán estar libres de defectos en el material y la mano de obra durante un período de un (1) año. Todas las demás piezas de la barbacoa Weber deberán estar libres de defectos en el material y la mano de obra durante un período de diez (10) años. Weber requiere una prueba razonable de la fecha de compra.

Esta Garantía Limitada no cubre los fallos ni las dificultades de funcionamiento debidos a accidentes, abuso, uso indebido, alteración, aplicación indebida, vandalismo, instalación inapropiada o mantenimiento o servicio inapropiados, o no haber realizado el mantenimiento normal y de rutina. Los deterioros o daños debidos a tormentas, y la decoloración debida a la exposición a productos químicos y lluvia ácida tampoco están cubiertos por esta garantía limitada.