

OWNER'S MANUAL
MANUEL DU PROPRIÉTAIRE

MODEL • MODÈLE

DDY040D1DSDB

TUMBLE DRYER

Owner's Manual.....1 - 19

SÉCHOIR ÉLECTRIQUE

Manuel du propriétaire.....20 - 38

Danby Products Limited, Guelph, Ontario, Canada N1H 6Z9

Danby Products Inc. Findlay, Ohio, U.S.A. 45840

www.danby.com



Printed in Turkey | Imprimé en Turquie

2025.01.23

Welcome to the Danby family.

We are proud of our quality products and we believe in dependable service. We suggest that you read this owner's manual before plugging in your new appliance as it contains important operation information, safety information, troubleshooting, and maintenance tips to ensure the reliability and longevity of your appliance.

You are entitled to the warranty coverage as described in the owner's manual provided with your new appliance.

1. Please write down your appliance information below. **You must keep the original proof of purchase receipt to validate and receive warranty services.**
2. Register your product online and receive a **FREE 2 MONTH WARRANTY EXTENSION** after filling out a product survey, at www.danby.com/support/product-registration/

Model Number: _____

Serial Number: _____

Date of Purchase: _____

Need Help?

1. Read your Owner's Manual for installation help, troubleshooting, and maintenance assistance.
2. Visit www.Danby.com to access self-service tools, FAQs and much more by searching your model number in the search bar.
3. For the **Quickest Customer Service**, please fill out the web form at www.danby.com/support. Your submission will go directly to an expert on your particular appliance. Our average response times are between 20 minutes and 2 hours, during EST business hours.
4. Call **1-800-263-2629** - please note that during peak hours, hold times can exceed one hour.



Important Safety Information

READ AND FOLLOW ALL SAFETY INSTRUCTIONS

IMPORTANT WARNING

DANGER: Risk of child entrapment. Before throwing away an old appliance:

- Remove the door or lid.
- Leave the shelves in place so that children cannot easily climb into the appliance.

GROUNDING INSTRUCTIONS

This appliance must be grounded. In the event of an electrical short circuit, grounding reduces the risk of electrical shock by providing an escape wire for the electrical current.

This appliance is equipped with a cord that has a grounding wire with a grounding plug. The power cord must be plugged into an outlet that is properly grounded. If the outlet is a standard 2-prong wall outlet, it is your responsibility to have it replaced with a properly grounded wall outlet. The serial rating plate indicates the voltage and frequency the appliance is designed for.

WARNING - Improper use of the grounding plug can result in a risk of electric shock. Consult a qualified electrician or service agent if the grounding instructions are not completely understood, or if doubt exists as to whether the appliance is properly grounded.

DO NOT USE AN EXTENSION CORD

Do not connect your appliance to extension cords or together with another appliance in the same wall outlet. Do not splice the power cord. Do not under any circumstances cut or remove the third ground prong from the power cord.

If the power supply cord is damaged, it must be replaced by the manufacturer, its service agent or similar qualified person in order to avoid hazard.

SAFETY REQUIREMENTS

Ensure that component parts are replaced with like components and that servicing is done by factory authorized service personnel, to minimize the risk of possible ignition due to incorrect parts or improper service.

This appliance is not intended for use by persons (including children) whose physical, sensory or mental capabilities may be different or reduced, or who lack experience or knowledge, unless such persons receive supervision or training to operate the appliance by a person responsible for their safety.

Children should be supervised to ensure that they do not play with the appliance.

Do not place items exposed to cooking oils in the dryer. Items contaminated with cooking oils may contribute to a chemical reaction that could cause a load to catch fire. To reduce the risk of fire due to contaminated loads, the final part of a tumble dry cycle occurs without heat as a cool down period. Avoid stopping the dryer before the end of the drying cycle unless items can be immediately removed and spread out to allow the accumulated heat to dissipate.



Items that have been soiled with oil products can ignite spontaneously, especially when exposed to heat sources such as in a tumble dryer. The items become warm, causing an oxidation reaction in the oil. Oxidation creates heat. If the heat cannot escape, the items can become hot enough to catch fire. Piling, stacking or storing items that have been soiled with oil can prevent heat from escaping and create a fire hazard.

SAVE THESE INSTRUCTIONS!



Important Safety Information

READ AND FOLLOW ALL SAFETY INSTRUCTIONS

- Do not dry articles that have been previously cleaned in, washed in, soaked in or spotted with gasoline, dry-cleaning solvents, or other flammable or explosive substances, as they give off vapours that could ignite or explode.
- Do not reach into the appliance if the drum is moving.
- Do not install or store this appliance where it will be exposed to the weather. This appliance is not intended for use outdoors.
- Do not tamper with the controls.
- Do not use heat to dry articles containing foam rubber or similarly textured rubber-like materials.
- Clean the lint screen before and after each load.
- The interior of the appliance should be cleaned periodically by qualified service personnel.
- Do not place the appliance or power cord near heat sources such as radiators, heaters, air ducts or direct sunlight. Do not place open flames such as candles on or near the appliance.
- Do not block any ventilation openings. Ensure that vents are not covered by newspapers, tablecloths, curtains, carpeting, etc.
- Do not run the power cord under floor coverings. Keep the power cord away from high traffic areas where it can become a tripping hazard.
- Do not misuse the power cord. Never carry or pull the appliance by the power cord. Never pull the power cord to unplug it from the outlet, instead, grasp the plug and pull to remove from outlet.
- Do not operate the appliance if it has a damaged power cord or plug. If the power cord is damaged, it must be replaced by the manufacturer, its service agent or similarly qualified persons in order to avoid hazard.
- Do not attempt to repair, disassemble or modify the appliance. The warranty becomes void if the unit is not serviced or repaired by qualified personnel. There are no user-serviceable parts inside.
- Do not over load the appliance.
- Ensure foreign objects do not find their way into the appliance. Remove all objects from pockets such as lighters, matches, hairpins, coins, etc.
- The door window may be hot after a long drying cycle. Ensure that children are kept away from the appliance.
- Opening the door before the cooling process is finished may expose you to hot air.
- If the dryer is not stack mounted using the provided kit, ensure that it is placed on a flat, firm surface in a dry, well-ventilated place. Use the adjustable front legs to assist in leveling the appliance if necessary. Do not place the appliance on any soft material such as foam, plastic or carpeting.
- After turning the power off, wait 2 minutes before attempting to turn the unit back on.
- Remove the transport packaging from the back of the unit before first use.
- Do not install this appliance behind a lockable door, a sliding door or in such a way that opening the dryer door is restricted. Do not install in a tight fitting cabinet.
- Use this appliance only for laundry with a label that indicates it is suitable for drying.
- Never spray or pour water onto the dryer to clean it.

SAVE THESE INSTRUCTIONS!

INSTALLATION INSTRUCTIONS

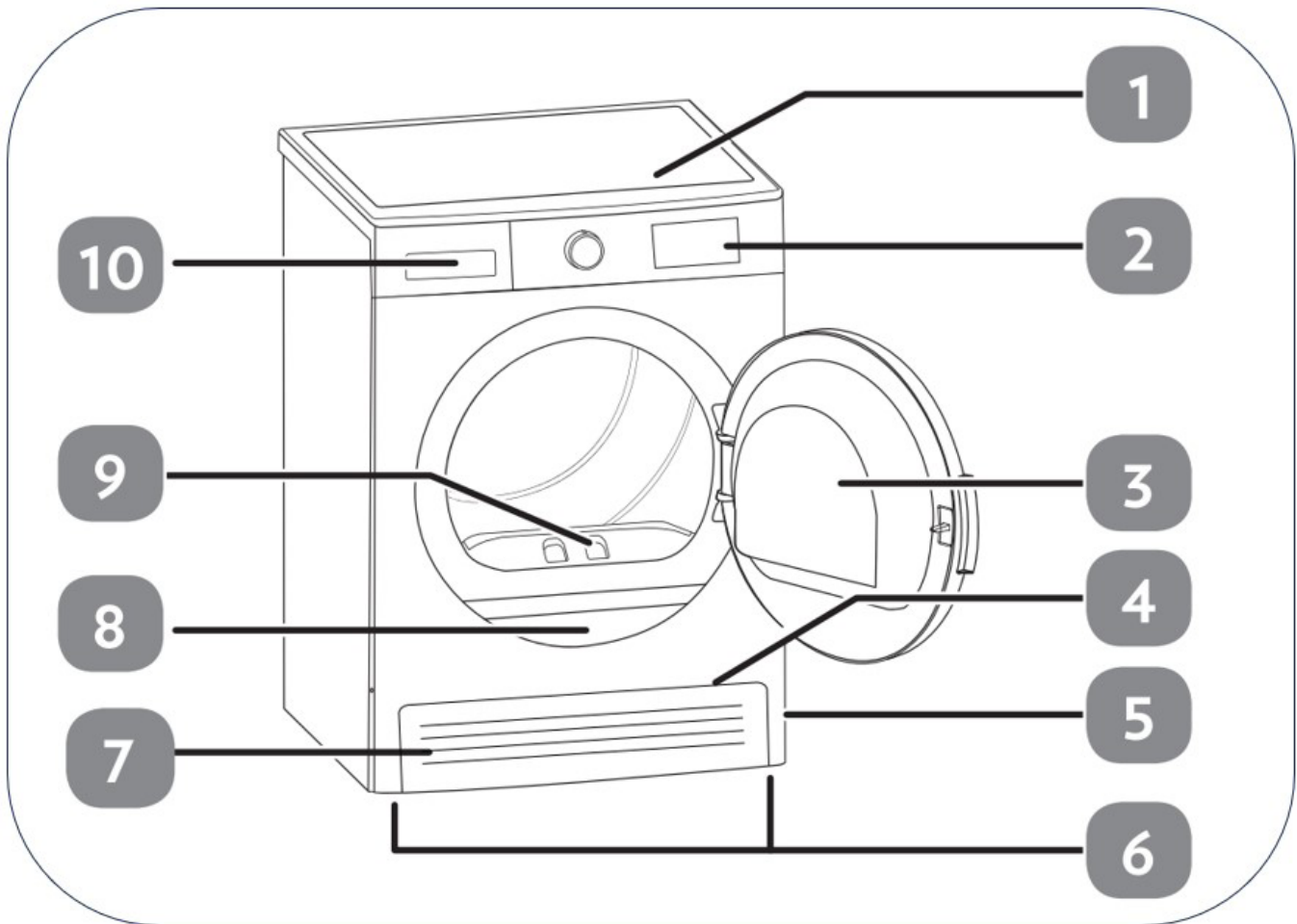

1. Dryer Top
2. Control Panel
3. Dryer Door
4. Ventilation Grills
5. Plinth Opening Slot
6. Leveling Legs
7. Plinth
8. Ratings Plate
9. Lint Filter
10. Drawer Cover

INSTALLATION INSTRUCTIONS

LOCATION

Check the information in the user manual to make sure that the electrical installation and water outlet is suitable. If they are not, contact a qualified electrician and a plumber to have the necessary adjustments made.

It is the customer's responsibility to prepare the dryer's installation place, as well as the electricity and waste water installation. Before installation, check the dryer for damage. If damaged, do not have it installed. Damaged products may endanger your health.

- Install the dryer on a stable and flat surface.
 - Run the dryer in a dust-free environment where the air ventilation is good.
 - The clearance between the dryer and the floor should not be reduced with objects such as carpets, wood or tape.
 - Do not block the ventilation grills found on the plinth of the tumble dryer.
 - The appliance must not be installed behind a lockable door, a sliding door or a door with a hinge on the opposite side of the dryer, in such a way that blocks the full opening of the dryer door.
 - Once installed, the connections must remain stable. When installing the dryer, make sure that the rear surface is not leaning on anything (e.g. tap, socket).
 - The operating temperature of the dryer is 41°F to 95°F (5°C to 35°C). If operated out of this temperature range, the performance of the dryer will be affected negatively and the product will be damaged.
 - Be careful when carrying the product as it is heavy. Always wear safety gloves.
 - Always install the product against a wall. The rear surface of the product should be placed against the wall.
 - Leave at least 1 inch (3 cm) of space between the sides and rear of the appliance.
- The dryer must be level to operate more quietly and without vibration. Use a level when adjusting the leveling legs.
 - When the dryer is placed on a stable surface, to ensure stability, use a level. If not level, adjust the leveling legs to level the appliance. Repeat this process every time you relocate the product.
 - Do not place the dryer onto the power cable.
 - Install the clothes dryer according to the manufacturer's instructions and local codes.

IMPORTANT

To stack the dryer on the washing machine, use the stacking kit included with the dryer, between the two appliances. The stacking kit must be attached following the instructions provided.

For stacked installation, ONLY the provided stacking kit & instructions, MUST be used. If a stacking kit with instructions, was not included in the dryer package, contact customer service to acquire.

ELECTRICAL CONNECTION

The dryer is set to 208-240 V and 60 HZ.

The dryer cable is equipped with a special plug. This plug must be connected to a grounded outlet protected by a 16 Amp fuse or breaker as indicated on the ratings plate. The fuse/breaker rating of the power line to which the outlet is connected must also be 16 Amps. Consult a qualified electrician if you do not have the correct outlet, fuse, or breaker.

Our company cannot be held responsible for damages resulting from usage with grounding.

INSTALLATION INSTRUCTIONS

LEVEL THE APPLIANCE

There are four leveling legs, one the each of the four corners of the appliance.

Adjust each leveling leg by turning it to the left or right until the dryer is level and balanced. The appliance should not be placed on sloping, crooked or uneven floors.

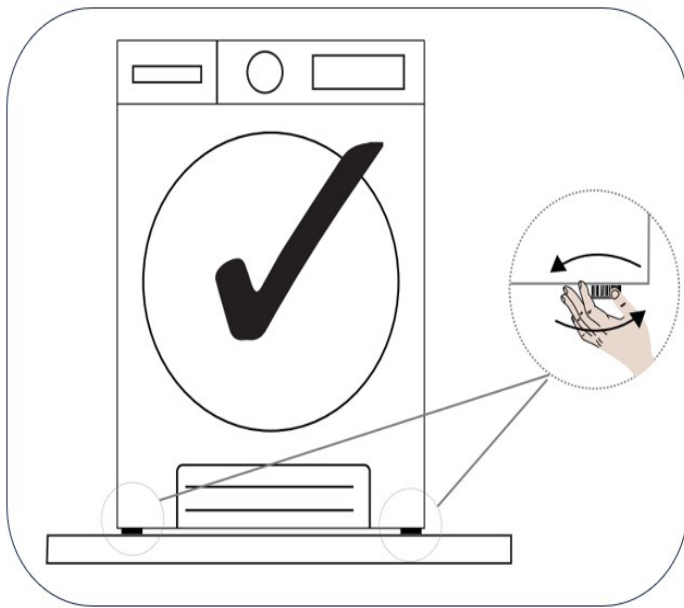

OPTIONAL CONNECTION TO WATER OUTLET

Water Drain hose 62 inches (1.6 m) included

In appliances with a condenser unit, water accumulates in the water tank during the drying process. The accumulated water must be emptied after each drying cycle. There is an option of using a water drain hose to directly drain the water which replaces the requirement to manually drain the water tank.

Connecting the Water Drain Hose

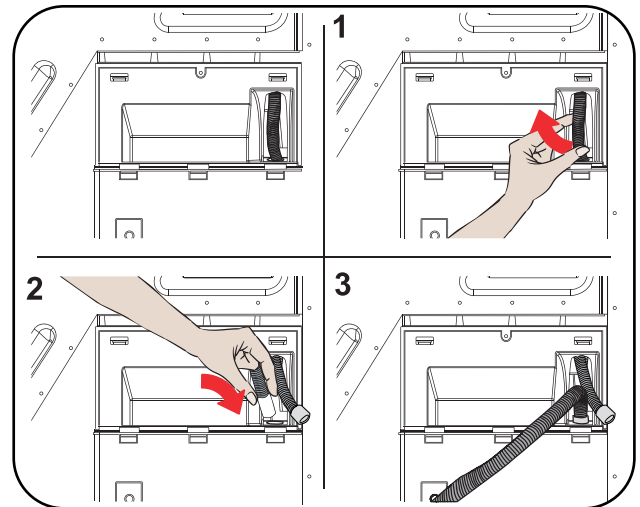

Pull and take out the end of the hose at the back of the dryer. Do not use any tools to take out the hose.

Fit one end of water drain hose to the slot where you removed the hose.

Fix the other end of the water drain hose directly to the water outlet or sink.

NOTE:

The hose must be connected in a manner that it cannot be displaced. If the hose is displaced while draining it can result in flooding in the home.

NOTE:

The water drain hose must be installed at a height of 31.5 inches(80 cm) maximum.

NOTE:

The water drain hose must not be bent, folded or stepped over.

OPERATING INSTRUCTIONS

OPERATING INSTRUCTIONS

- Dry items of similar fabric & fabric weight for more even drying performance. If you must dry a mixed fabric load, timed dry is recommended for better drying performance.
- For best drying performance, do not dry small items with bulky items such as duvets etc. It is best to dry these in separate loads.
- It is recommended that items be added to the dryer one at a time to avoid tangling which can result in uneven drying.
- Check the pockets of all items to be dried, ensure that foreign objects do not enter the unit such as lighters, hair pins, coins, etc.
- Tie fabric belts, apron laces etc. to each other or use a laundry bag.
- To get the best drying result, sort the laundry according to the textile type and drying program.
- Dryer heat may permanently set stains, ensure all stains are removed prior to putting items in the dryer.
- Woven goods such as t-shirts and knit clothes generally shrink in the first drying. Use a protective program.
- Do not over-dry synthetics. This will cause creases.
- Do not add items to the dryer when it is in operation.
- If drying large items such as blankets or heavy loads of laundry, it is recommended that you periodically pause the program, open the dryer door, shake the large item or turn over the heavy load and then restart the drying cycle. This will ensure even drying.
- The appliance cannot function while the door is open. Once the door is closed, press the Start/Pause button to resume operation.

IMPORTANT

Delicate fabrics, embroidered fabrics, woolen/silk fabrics, clothes made of delicate and expensive fabrics, airtight clothes and tulle curtains are not suitable for drying in the dryer.

















LOAD CAPACITY

It is not recommended to load the dryer with more laundry than the amount shown in the figure below. When overloaded, the drying performance of the dryer will decrease resulting in possible damage to the dryer and the laundry.



OPERATING INSTRUCTIONS

Follow the instructions on the labels of the laundry to be dried. Only dry items that have a statement/ symbol that indicates they can be dried in a dryer.

			
<p>Suitable for drying in a dryer</p>	<p>Does not need ironing</p>	<p>Sensitive/Delicate drying</p>	<p>Not suitable for drying in a dryer</p>
			
<p>No drying</p>	<p>Do Not Dry Clean</p>	<p>At any temperature</p>	<p>At high temperatures</p>
			
<p>At medium temperatures</p>	<p>At low temperatures</p>	<p>Heatless</p>	<p>Hang to dry</p>
			
<p>Lay flat to dry</p>	<p>Hang wet to dry</p>	<p>Lay flat in shaded area</p>	<p>Dry Clean Only</p>

OPERATING INSTRUCTIONS

CONTROL PANEL

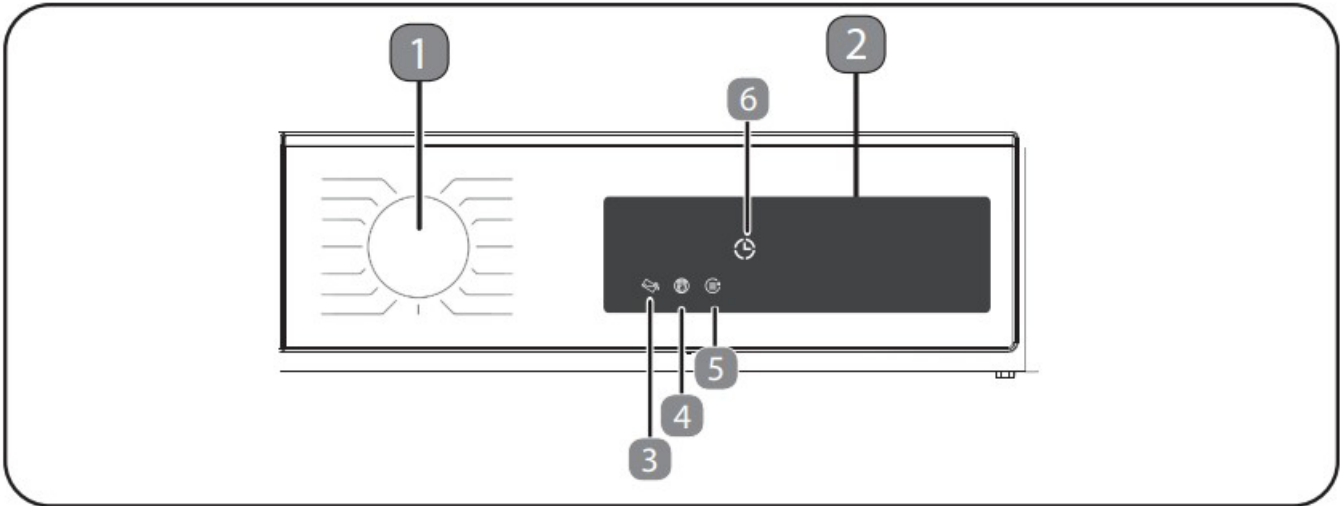









1. Program Selection Knob





- Use the program selection knob to select the desired drying program.



OPERATING INSTRUCTIONS

2. Electronic Indicator Display

Symbol	Symbol Meaning	Symbol	Symbol Meaning
	Water tank warning indicator		Delay Timer
	Lint filter cleaning warning indicator		Antiwrinkle 60°
	Condenser cleaning warning indicator		Antiwrinkle 120°
	Delay start indicator		Buzzer Cancel
	Delicate		

Drying Step Display:			
	Drying		Regular dry
	Damp Dry		End

The electronic display shows the drying steps throughout the program. Every time a program step starts, the relevant drying step light turns on. Once the drying step is complete, the relevant drying step light turns off.

Energy Consumption Display

The energy consumption display shows the energy consumption of the selected program. The bigger the display, the more energy consumption. The energy consumption level increases or decreases depending on the fabric type, duration of the selected program, the drying level and the tumbling speed.

OPERATING INSTRUCTIONS

Program Selection and Consumption Table

Press the Start/Pause button to start the program. The Start/Pause LED that indicates the program has started and the Drying LED will come on.

NOTE

Not all programs listed available on all dryers

Program	Load (kg/lb)	Washing machine spin speed (in RPM)	Approximate amount of remaining humidity	Duration (minutes)
Normal + Regular Dry	9/19,8	1000	60%	158
Outdoor	2/4,4	800	40%	43
Towels	3/6,6	1000	60%	71
Mix	4/8,8	1000	60%	81
Warm Refresh	-	-	-	-
Air Fluff	-	-	-	-
Time Drying	-	-	-	-
Sanitize	3/6,6	1000	60%	59
Baby Care	3/6,6	1000	60%	68
Delicates	2/4,4	600	50%	41
Perm Press + Regular Dry	4,5/9,9	800	40%	61
Bedding	2,5/5,5	800	60%	127
Sports Wear	4/8,8	800	40%	53
Express 29'	2/4,4	1200	50%	29
Shirts 12'	0,5/1,1	1200	50%	12

Auxiliary Functions

Drying Level

Select the drying target suitable for your laundry.

- Select Extra Dry for thick and multilayer laundry that takes time to dry.
- Select Regular Dry for regular, single-layer laundry.
- Select Damp Dry for laundry that you wish to leave damp, ready for ironing.

Level Adjustment

The dampness level obtained after drying can be increased by another 3 levels in addition to the standard setting. This way, it is ensured that the laundry is drier. Levels can be selected apart from the standard setting.

- +1 (low)
- +2 (medium)
- +3 (high)

After selection, the light of the relevant drying level illuminates.

OPERATING INSTRUCTIONS

Delicate Drying

Delicate fabrics are dried in a longer time at a low temperature.

Delayed Start

Delay the start of a program by selecting a time between 1 and 23 hours. You can press Start/Pause to activate the desired delay time. When this time has elapsed, the selected program will start automatically. During the delay time, options compatible with the program can be activated/deactivated. If you press and hold the Delayed Start button, the delay time will change continuously.

Cancel Audible Warning

The dryer will give an audible warning when the buttons are pressed, when the program selection knob is turned and when the program ends. To cancel the audible warnings, press and hold the "Antiwrinkle Option" for 3 seconds. When you press this button, you will hear an audible warning that indicates that the option has been activated and the audible warnings stated will be cancelled.

Time Drying

If the program knob is turned to Time Drying, press the Time Drying option button to select it, press Start/Pause to start the program.

Child Lock

There is a child lock option to avoid changes in the selected program when keys are pressed during the program cycle. To activate the child lock feature, press "Options" and "Anti-wrinkle" buttons simultaneously for 3 seconds. When the child lock is activated, all keys will be deactivated. Child lock is not automatically deactivated at the end of the program.

To deactivate the child lock at the end of the program, set the program selection knob to the "Off" position, then to the first position. Child Lock is still active. To deactivate, press "Options" and "Anti-wrinkle" buttons simultaneously for 3 seconds. When activating/deactivating "CL" will appear on the display for 2 seconds and then turns off. An audible warning will sound.

WARNING

When the dryer is running or the child lock is active, if you turn the program selection knob, you will hear an audible warning and "CL" will visualize on the display for 2 seconds and then turn off. If you turn the program selection knob, you will hear an audible warning. Even if you set the program knob to another program, the previous program will continue to run. To select a new program, deactivate the child lock and then set the program selection knob.

Anti-wrinkle

If you do not open the door of the dryer at the end of the program, the anti-wrinkle option will be active for 60 minutes except for the normal program. When the anti-wrinkle option is selected it, will be active for 120 minutes.

Temperature Level

For the laundry to be dried, temperature level can be adjusted with low, medium and high options.

NOTE

Not all options listed are available on all models

OPERATING INSTRUCTIONS

Starting the Program

The Start/Pause LED will flash during program selection. Press the Start/Pause button to start the program. The Start/Pause LED indicates that the program has started and the drying LED will come on.

NOTE

Not all programs listed available on all dryers

Normal

Suitable for cotton laundry including bedsheets, pillowcases, pyjamas, underwear, tablecloths etc.

Outdoor

Suitable for outdoor clothing, waterproof jackets, jackets with inner insulation, etc.

Towels

Suitable for thick cotton laundry such as towels, bathrobe, etc.

Mix

Suitable for cotton-synthetic mixed garments that do not discolour to make them ready to wear.

Warm Refresh

Helps wool textiles to remove excess water after washing by applying low temperature and gentle tumbling of the drum.

Air Fluff

Used to remove bad odors with 10 minutes of tumbling without heat.

Time Drying

To reach the required drying level at a low temperature, you can use the time programs of 10 min. to 150 min. Regardless of the drying level, the program stops at the desired time.

Sanitize

Suitable for fabrics which need hygiene requirements.

Baby Care

Provides hygienic drying for delicate infant clothes at a low temperature.

Delicates

This program dries delicate clothing/fabrics like shirts, blouses, and silk garments at a low temperature to make them ready to wear.

Perm Press

Dries synthetics such as shirts, t-shirts, blouses at a lower temperature compared to the cottons program.

Bedding

Used to dry single duvet with feathers, down or synthetic fillings.

Sports Wear

Used for synthetic sport garments like shorts, t-shirts at low temperature.

Express

2 Kg (4.4 lbs) of cotton shirts spun at a high speed in the washing machine are dried in 29 minutes.

Shirts

2 - 3 shirts are ready to be ironed in 12 minutes.

IMPORTANT

Do not open the dryer door while the program is running. If you have to open the door, do not keep it open for a long time.

OPERATING INSTRUCTIONS

Selection Stand By

After 15 minutes without user action in selection mode, the dryer goes to energy-saving mode due to decreased energy consumption. No LED activation on display. While in energy saving mode, dial LED remains on while selection will not appear in Display.

To restart the dryer it will be necessary to move turn the knob to the OFF position and re-select the program.

During the Program

If the door is opened while a program is running, the dryer will switch to standby mode. Once the door is closed, press the Start/Pause key to resume the program.

Do not open the dryer door when the program is running. If you have to open the door, do not keep it open for a long time.

Program End

At the end of the drying cycle, the warning LEDs for Start/Pause, water tank level, filter cleaning and condenser cleaning will turn on and an audible warning will sound. The laundry can now be removed from the dryer.

NOTE

Clean the filter and empty the water tank after each use.

NOTE

If the laundry is not removed from the dryer after the program has ended, the 1-hour Anti-wrinkle cycle will automatically be activated. This program rotates the drum at regular intervals to prevent creases.

Drum Light Information

This product includes an LED Drum Light. The light works automatically when you open the door. It will turn off automatically if door is left open.

NOTE

- The dryer light cannot be turned on or off by user.
- Do not try to replace or modify the LED light.

DOOR REVERSAL

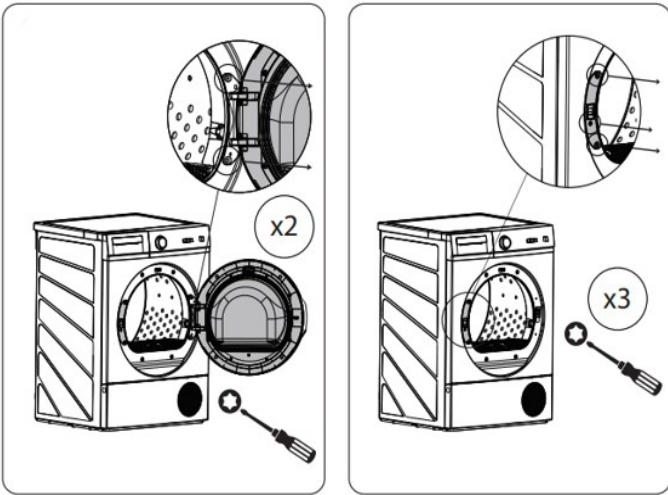

1. Remove door and door hinge

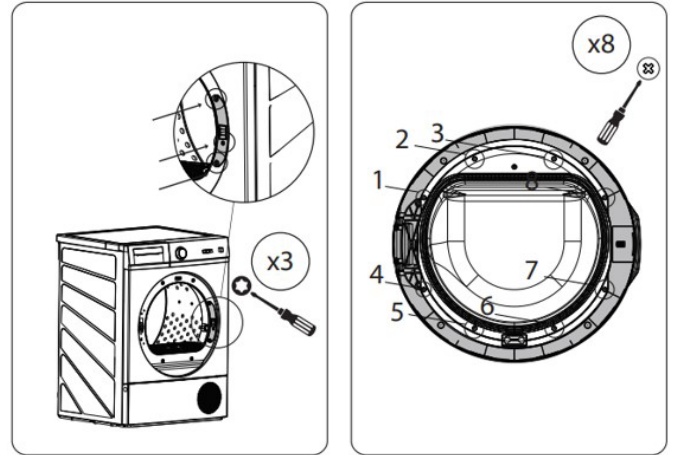

4. Remove inner glass from door

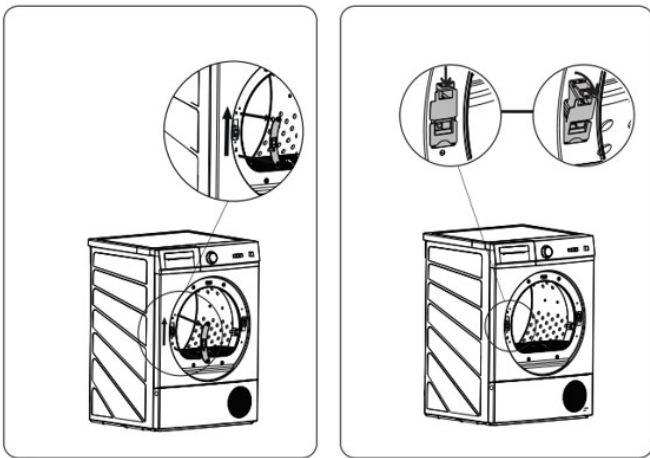

2. Remove door closing mechanism

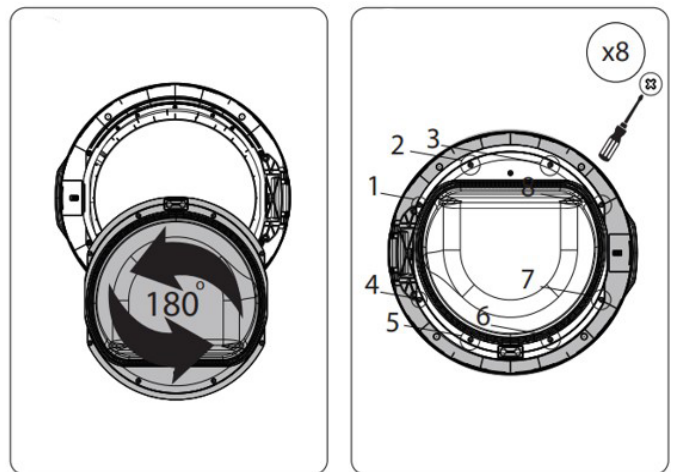

5. Turn door 180 degrees and re-install the inner glass

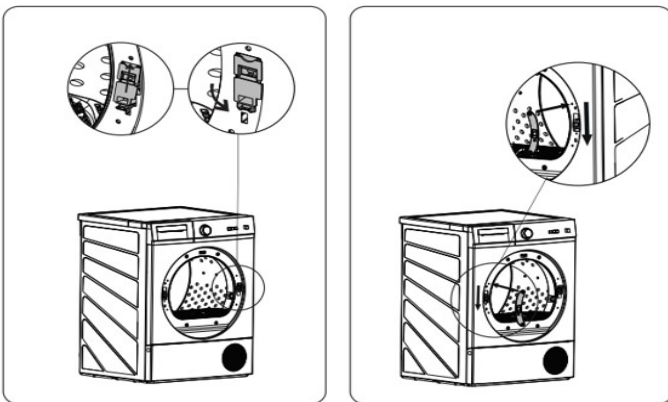

3. Install door hinge and closing mechanism on opposite sides of door opening

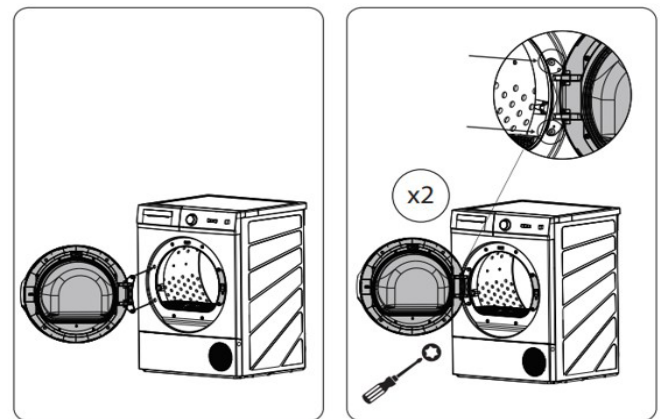

6. Re-install door

CARE & MAINTENANCE

NOTE

- Do not use industrial chemicals to clean your dryer.
- Do not use a dryer that has been cleaned with industrial chemicals.

Cleaning the Lint Filter

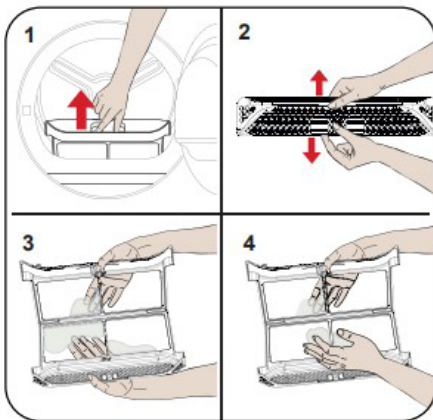

1. Open the dryer door.
2. Pull up the lint filter to remove it.
3. Use your hands or a soft cloth to clean the lint.
4. Replace the lint filter and close the dryer door.

NOTE

The lint filter **MUST** be cleaned after every use.

After continued use, a build-up on the surface of the lint filter that reduces airflow, may occur. Wash the filter with warm water to remove build-up.

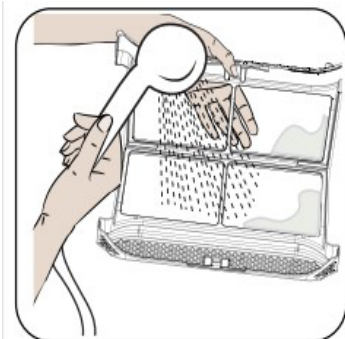

Emptying the Water Tank

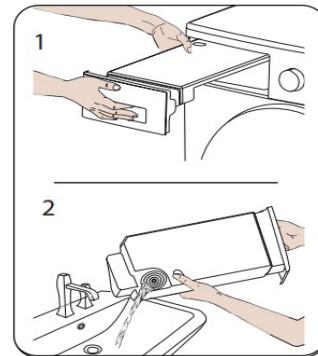

1. Pull the drawer cover, carefully take out the tank.
2. Empty the water in the tank.
3. If there is lint accumulated on the discharge cap in the tank, clean it with water.

NOTE

- Do not remove the water tank when a program is running. The water in the water tank is not suitable for human consumption.
- The water tank **MUST** be emptied after each

Cleaning the Inner Surface of the Dryer

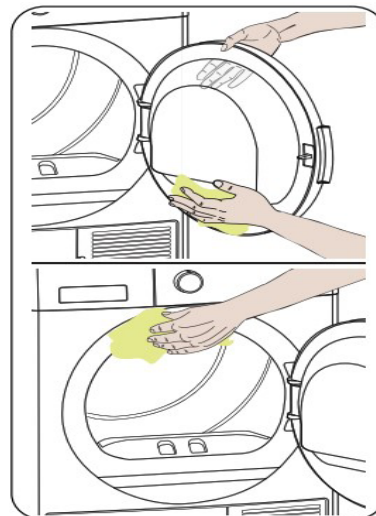

Open the dryer door and clean all of the inner surfaces including the gasket with a soft, damp

CARE & MAINTENANCE

Cleaning the Condenser

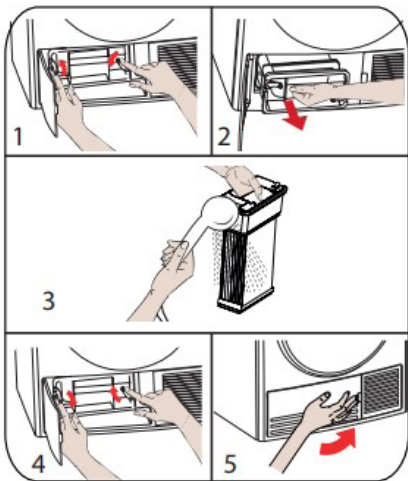

If the drying process is completed, open the dryer door and wait for it to cool down.

1. Open the plinth and release the 2 cover locks..
2. Hold the condenser by the plastic part and pull it out.
3. Clean with a showerhead and wait for the water to drain off.
4. Fully insert the condenser into its seat and lock the 2 cover locks.
5. Close the plinth cover.

NOTE

Clean the condenser when you see the warning "Condenser Cleaning".

NOTE

The condenser should be cleaned after every 30 completed drying programs or once a month even if the warning has not activated.

Cleaning the Humidity Sensor

Inside the dryer, there are humidity sensors that detect whether the laundry is or is not dry.

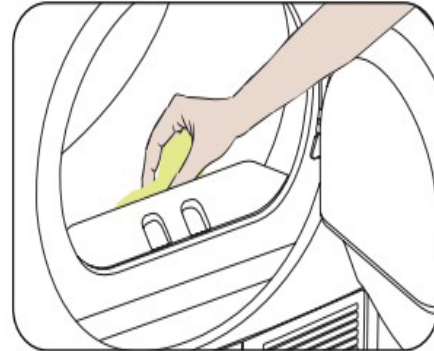

1. Open the dryer door.
2. If the dryer is still hot due to the drying process, wait for it to cool down.
3. Using a soft cloth soaked in vinegar, wipe the metal surfaces of the sensor and dry them.
4. Replace the lint filter and close the dryer door.

NOTE

Clean the metal surfaces of the sensor 4 times per year.

NOTE

Do not use metal tools to clean the metal surfaces of the sensor.



WARNING

Due to the risk of fire and explosion, do not use solution agents, cleaning agents or similar products when cleaning the sensors.

TROUBLESHOOTING

The dryer is fitted with systems that continuously perform checks during the drying process to make adjustments as required and warn of malfunctions.

 The laundry that comes out hot at the end of the drying process generally feels more humid.

PROBLEM	POSSIBLE CAUSE
Dryer does not operate	<ul style="list-style-type: none"> The appliance is not plugged in. The circuit breaker tripped or a blown fuse.
Dryer drum does not turn.	<ul style="list-style-type: none"> The door is not fully closed. The power plug is unplugged. The outlet does not have power.

ERROR CODE	SOLUTION
E00	Contact the nearest authorized service provider
E03 / 	Empty the water tank, if the problem persists, contact the nearest authorized service agent
E04	Contact the nearest authorized service provider
E05	Contact the nearest authorized service provider
E06	Contact the nearest authorized service provider
E08	There may be a power fluctuation. Wait until the power is suitable for operating the dryer



Limited “In-Home” Warranty

This quality product is warranted to be free from manufacturer’s defects in material and workmanship, provided that the unit is used under the normal operating conditions intended by the manufacturer. This warranty is available only to the person to whom the unit was originally sold by Danby Products Limited (Canada) or Danby Products Inc. (U.S.A.) (hereafter “Danby”) or by an authorized distributor of Danby, and is non-transferable.

Terms of Warranty

Plastic parts are warranted for thirty (30) days from the date of purchase, with no extensions provided.

First 24 months During the first twenty four (24) months, any functional parts of this product found to be defective, will be repaired or replaced, at warrantor’s option, at no charge to the original purchaser.

To obtain service Contact the dealer where the unit was purchased, or contact the nearest authorized Danby service depot, where service must be performed by a qualified service technician. If service is performed on the unit by anyone other than an authorized service depot, all obligations of Danby under this warranty shall be void.

Boundaries of in-home service Danby reserves the right to limit the boundaries of “In Home Service” to the proximity of an authorized service depot. Any appliance requiring service outside the limited boundaries of “In Home Service”, will be the consumer’s responsibility to transport at their own expense to the original point of purchase or a service depot for repair. If the appliance is installed in a location that is 100 kilometers (62 miles) or more from the nearest service center, it must be delivered to the nearest authorized Danby Service Depot by the purchaser.

Transportation charges to and from the service location are not protected by this warranty and are the responsibility of the purchaser.

Exclusions

Save as herein provided, by Danby, there are no other warranties, conditions, representations or guarantees, express or implied, made or intended by Danby or its authorized distributors and all other warranties, conditions, representations or guarantees, including any warranties, conditions, representations or guarantees under any Sale of Goods Act or like legislation or statute is hereby expressly excluded. Save as herein provided, Danby shall not be responsible for any damages to persons or property, including the unit itself, howsoever caused or any consequential damages arising from the malfunction of the unit and by the purchase of the unit, the purchaser does hereby agree to indemnify and hold harmless Danby from any claim for damages to persons or property caused by the unit.

General Provisions

No warranty or insurance herein contained or set out shall apply when damage or repair is caused by any of the following:

1. Power failure.
2. Damage in transit or when moving the appliance.
3. Improper power supply such as low voltage, defective house wiring or inadequate fuses.
4. Accident, alteration, abuse or misuse of the appliance such as inadequate air circulation in the room or abnormal operating conditions (ie. extremely high or low room temperature).
5. Use for commercial or industrial purposes (ie. If the appliance is not installed in a domestic residence).
6. Fire, water damage, theft, war, riot, hostility, acts of God such as hurricanes, floods etc.
7. Service calls resulting in customer education.
8. Improper Installation (ie. Building-in of a free standing appliance or using an appliance outdoors that is not approved for outdoor application, including but not limited to: garages, patios, porches or anywhere that is not properly insulated or climate controlled).

Proof of purchase date will be required for warranty claims; retain bills of sale. In the event that warranty service is required, present the proof of purchase to our authorized service depot.

Bienvenue dans la famille Danby.

Nous sommes fiers de nos produits de qualité et nous croyons en un service fiable. Nous vous suggérons de lire ce manuel du propriétaire avant de brancher votre nouvel appareil car il contient des informations de fonctionnement importantes, des informations de sécurité, des conseils de dépannage et d'entretien pour assurer la fiabilité et la longévité de votre appareil.

Vous avez droit à la couverture de la garantie décrite dans le manuel du propriétaire fourni avec votre nouvel appareil.

1. Veuillez noter ci-dessous les informations relatives à votre appareil. **Vous devez conserver la preuve d'achat originale pour valider et bénéficier des services de garantie.**
2. Enregistrez votre produit en ligne et recevez une **PROLONGATION DE GARANTIE GRATUITE DE 2 MOIS** après avoir rempli une enquête sur les produits, à l'adresse www.danby.com/support/product-registration/

Numéro de modèle : _____

Numéro de série : _____

Date d'achat : _____

Besoin d'assistance?

1. Lisez votre manuel du propriétaire pour obtenir de l'aide à l'installation, au dépannage et à la maintenance.
2. Visitez www.Danby.com pour accéder aux outils en libre-service, aux FAQ et bien plus encore en recherchant votre numéro de modèle dans la barre de recherche.
3. Pour bénéficier du **service client le plus rapide**, veuillez remplir le formulaire Web à l'adresse www.danby.com/support. Votre soumission ira directement à un expert de votre appareil particulier. Nos temps de réponse moyens sont compris entre 20 minutes et 2 heures, pendant les heures ouvrables EST.
4. Composez le **1-800-263-2629** - veuillez noter que pendant les heures de pointe, les temps d'attente peuvent dépasser une heure.



Consignes de sécurité importantes

LIRE ET SUIVRE TOUTES LES INSTRUCTIONS DE SÉCURITÉ

AVERTISSEMENT IMPORTANT

DANGER : Risque de piéger un enfant. Avant de jeter votre ancien appareil:

- Enlever la porte ou le couvercle.
- Laisser les tablettes en place afin que les enfants ne puissent pas facilement y entrer.

INSTRUCTIONS DE MISE À LA TERRE

Cet appareil doit être mis à la terre. En cas de court-circuit, la mise à la terre réduit les risques de décharge électrique en fournissant un échappatoire au courant électrique.

Cet appareil est équipé d'un cordon doté d'un fil de mise à la terre avec une fiche de mise à la terre. Le cordon d'alimentation doit être branché sur une prise correctement mise à la terre. Si la sortie est une prise murale à 2 broches standard, il est de votre responsabilité de la remplacer par une prise murale à 3 broches correctement mise à la terre. La tension et la fréquence requises pour cet appareil sont indiquées sur la plaque d'identification.

AVERTISSEMENT - Une fiche de mise à la terre mal branchée peut entraîner un risque d'incendie, de choc électrique ou de blessures aux personnes qui utilisent l'appareil. Si vous n'êtes pas certain que l'appareil est correctement mis à la terre, consultez un préposé du service qualifié.

N'UTILISER JAMAIS DE FIL DE RALLONGE

Ne connectez pas votre appareil aux rallonges ou avec un autre appareil dans la même prise murale. Ne pas épisser le cordon d'alimentation. Ne coupez ou retirez en aucun cas la troisième broche du cordon d'alimentation.

Si le cordon d'alimentation est endommagé, il doit être remplacé par le fabricant, son agent de service ou une personne qualifiée similaire afin d'éviter tout risque.

EXIGENCES DE SÉCURITÉ

Assurez-vous que les composants sont remplacés par des composants similaires et que l'entretien est effectué par le personnel de service autorisé en usine, afin de minimiser le risque d'allumage possible en raison de pièces incorrectes ou d'un mauvais service.

Ce dispositif n'est pas désigné d'être utilisé par des personnes (y compris enfants) dont le développement et capacité physique, sensoriel ou mental est différente ou réduite, ou par les personnes qui manquent expérience ou connaissance sauf si ces personnes sont surveillés ou formés par une personne responsable de leur sécurité.

Les enfants doivent être surveillés pour s'assurer qu'ils ne jouent pas avec l'appareil.

Ne placez pas les objets exposés aux huiles de cuisson dans la sècheuse. Les articles contaminés avec des huiles de cuisson peuvent contribuer à une réaction chimique qui pourrait provoquer l'incendie d'une charge. Pour réduire le risque d'incendie dû à des charges contaminées, la partie finale d'un cycle de séchage par culbutage se produit sans chaleur pendant une période de refroidissement. Évitez d'arrêter la sècheuse avant la fin du cycle de séchage, à moins que les articles ne puissent être immédiatement enlevés et étalés pour permettre à la chaleur accumulée de se dissiper.



Les articles qui ont été souillés avec des produits pétroliers peuvent s'enflammer spontanément, surtout lorsqu'ils sont exposés à des sources de chaleur comme dans un séchoir à tambour. Les articles deviennent chauds, provoquant une réaction d'oxydation dans l'huile. L'oxydation crée de la chaleur. Si la chaleur ne peut pas s'échapper, les articles peuvent devenir assez chaud pour prendre feu. Empiler, empiler ou entreposer des objets souillés d'huile peut empêcher la chaleur de s'échapper et créer un risque d'incendie.

GARDER CES INSTRUCTIONS!



Consignes de sécurité importantes

LIRE ET SUIVRE TOUTES LES INSTRUCTIONS DE SÉCURITÉ

- Ne pas sécher les articles qui ont été préalablement nettoyés, lavés, trempés ou tachés à l'aide d'essence, de solvants de nettoyage à sec ou d'autres substances inflammables ou explosives, car ils dégagent des vapeurs qui pourraient s'enflammer ou exploser.
- Ne pas mettre la main dans l'appareil si le tambour est en mouvement.
- N'installez pas et ne rangez pas cet appareil dans un endroit exposé aux intempéries. Cet appareil n'est pas destiné à être utilisé à l'extérieur.
- Ne pas trafiquer les commandes.
- Ne pas utiliser de chaleur pour sécher des articles contenant du caoutchouc mousse ou des matériaux semblables à du caoutchouc de texture similaire.
- Nettoyez le filtre à peluche avant et après chaque charge.
- L'intérieur de l'appareil et le conduit d'évacuation doivent être nettoyés périodiquement par un personnel qualifié.
- Ne placez pas l'appareil ou le cordon d'alimentation près de sources de chaleur telles que des radiateurs, des chauffages, des conduits d'air ou la lumière directe du soleil. Ne placez pas de flammes nues telles que des bougies sur ou près de l'appareil.
- Ne pas obstruer les ouvertures de ventilation. Assurez-vous que les événements ne sont pas couverts par les journaux, les nappes, les rideaux, les tapis, etc.
- N'utilisez pas le cordon d'alimentation sous les revêtements de sol. Gardez le cordon d'alimentation à l'écart des zones à forte circulation où il peut devenir un risque de déclenchement.
- N'utilisez pas le cordon d'alimentation de façon incorrecte. Ne jamais transporter ou tirer l'appareil par le cordon d'alimentation. Ne tirez jamais sur le cordon d'alimentation pour le débrancher de la prise, mais saisissez la fiche et tirez pour la retirer de la prise.
- N'utilisez pas l'appareil s'il présente un cordon d'alimentation ou une prise endommagés. Si le cordon d'alimentation est endommagé, il doit être remplacé par le fabricant, son agent de service ou des personnes qualifiées de manière similaire afin d'éviter tout risque.
- N'essayez pas de réparer, de démonter ou de modifier l'appareil. La garantie devient nulle si l'appareil n'est pas réparé ou réparé par du personnel qualifié. Il n'y a pas de pièces réparables par l'utilisateur.
- Ne surchargez pas l'appareil.
- S'assurer que les objets étrangers ne se trouvent pas dans l'appareil. Retirez tous les objets des poches telles que briquets, allumettes, épingles à cheveux, pièces de monnaie, etc.
- La fenêtre de porte peut être chaude après un long cycle de séchage. Veillez à ce que les enfants soient éloignés de l'appareil.
- L'ouverture de la porte avant la fin du processus de refroidissement peut vous exposer à de l'air chaud.
- Si le sèche-linge n'est pas monté en pile à l'aide du kit fourni, veillez à le placer sur une surface plane et solide, dans un endroit sec et bien ventilé. Utilisez les pieds avant réglables pour aider à mettre l'appareil à niveau si nécessaire. Ne placez pas l'appareil sur un matériau mou tel que de la mousse, du plastique ou de la moquette..
- Après avoir mis l'appareil hors tension, attendez 2 minutes avant de remettre l'appareil sous tension.
- Retirez l'emballage de transport de l'arrière de l'appareil avant la première utilisation.
- N'installez pas cet appareil derrière une porte verrouillable, une porte coulissante ou de façon à ce que l'ouverture de la porte de la sècheuse soit limitée. Ne pas installer dans un meuble.
- N'utilisez cet appareil que pour le linge dont l'étiquette indique qu'il peut être séché.
- Ne jamais vaporiser ou verser de l'eau sur le sèche-linge pour le nettoyer.

GARDER CES INSTRUCTIONS!

INSTRUCTIONS D'INSTALLATION

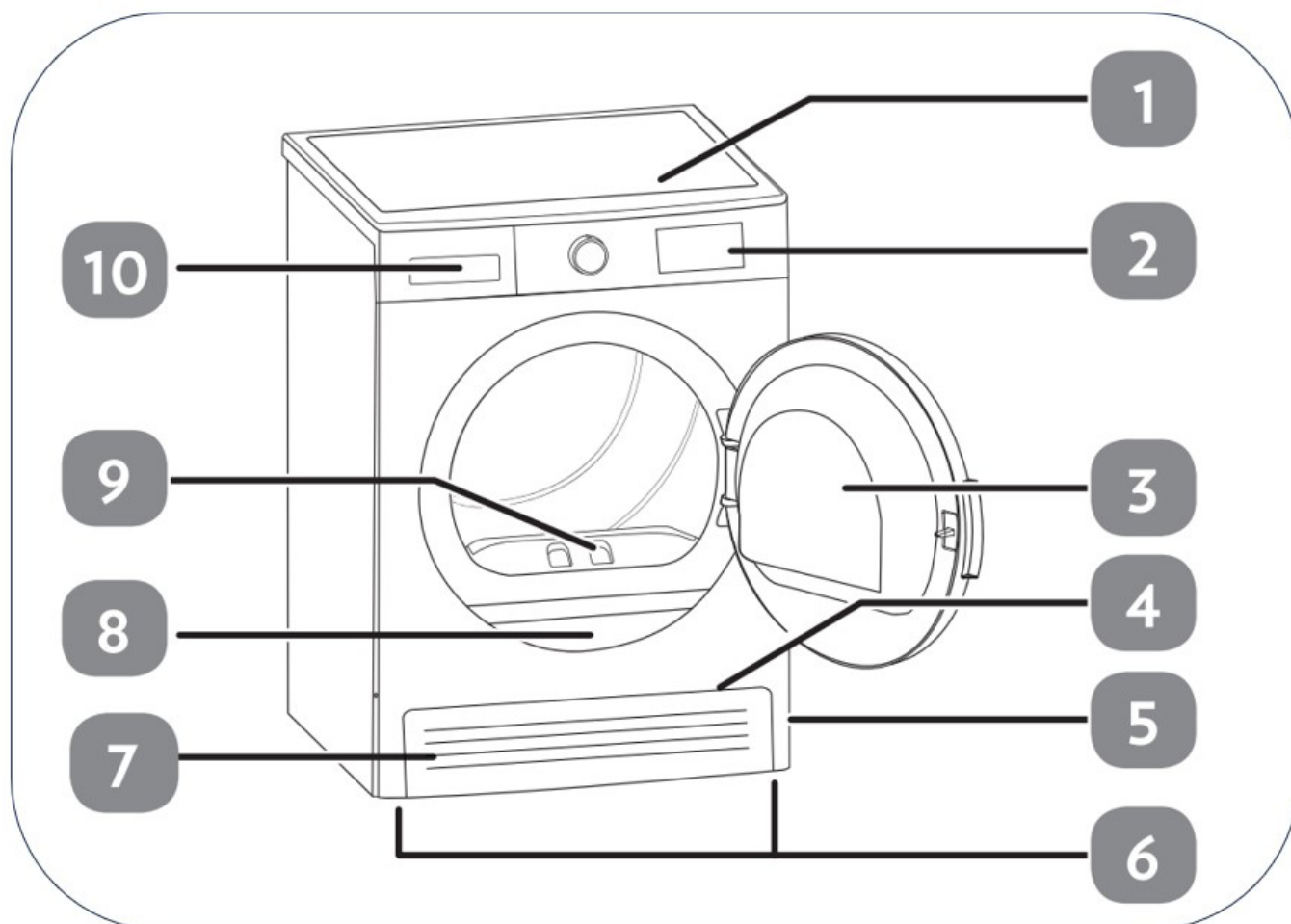

1. Dessus de séchoir
2. Control Panel
3. Panneau de Commande
4. Grilles de Ventilation
5. Fente d'ouverture du Socle
6. Pieds de Nivellement
7. Socle
8. Plaque Signalétique
9. Filtre à Charpies
10. Couvercle de Tiroir

INSTRUCTIONS D'INSTALLATION

EMPLACEMENT

Vérifiez les informations contenues dans le manuel d'utilisation pour vous assurer que l'installation électrique et la prise d'eau sont adaptées. Si ce n'est pas le cas, faites appel à un électricien qualifié et à un plombier pour effectuer les ajustements nécessaires.

Il incombe au client de préparer le lieu d'installation du sèche-linge, ainsi que l'installation de l'électricité et des eaux usées. Avant l'installation, vérifiez que le sèche-linge n'est pas endommagé. S'il est endommagé, ne le faites pas installer. Les produits endommagés peuvent mettre votre santé en danger.

- Installer le sèche-linge sur une surface stable et plane.
- Faites fonctionner le sèche-linge dans un environnement exempt de poussière et où la ventilation est bonne.
- L'espace entre le sèche-linge et le sol ne doit pas être réduit par des objets tels que des tapis, du bois ou du ruban adhésif.
- Ne pas obstruer les grilles d'aération situées sur le socle du sèche-linge..
- L'appareil ne doit pas être installé derrière une porte verrouillable, une porte coulissante ou une porte à charnière du côté opposé au sèche-linge, de manière à bloquer l'ouverture complète de la porte du sèche-linge.
- Une fois installées, les connexions doivent rester stables. Lors de l'installation du sèche-linge, veillez à ce que la surface arrière ne s'appuie sur rien (robinet, prise de courant, etc.).
- La température de fonctionnement du sèche-linge est comprise entre 5°C et 35°C (41°F et 95°F). Si le sèche-linge est utilisé en dehors de cette plage de température, ses performances en seront affectées et le produit sera endommagé.
- Soyez prudent lorsque vous transportez le produit car il est lourd. Portez toujours des gants de sécurité.
- Installez toujours le produit contre un mur. La face arrière du produit doit être placée contre le mur.
- Laissez un espace d'au moins 1 pouce (3 cm) entre les côtés et l'arrière de l'appareil.
- Le sèche-linge doit être de niveau pour fonctionner plus silencieusement et sans vibrations. Utilisez un niveau pour régler les pattes de nivellement.
- Lorsque le sèche-linge est placé sur une surface stable, utilisez un niveau pour assurer la stabilité de l'appareil. S'il n'est pas à niveau, réglez les pieds de nivellement pour mettre l'appareil à niveau. Répétez cette opération chaque fois que vous déplacez l'appareil.
- Ne placez pas le sèche-linge sur le câble d'alimentation.
- Installez le sèche-linge conformément aux instructions du fabricant et aux réglementations locales..

IMPORTANTE

Pour superposer le sèche-linge sur le lave-linge, utilisez le kit de superposition fourni avec le sèche-linge, entre les deux appareils. Le kit de superposition doit être fixé en suivant les instructions fournies.

Pour une installation superposée, SEUL le kit de superposition et les instructions fournies DOIVENT être utilisés. Si le kit d'empilage et les instructions n'étaient pas inclus dans l'emballage du sèche-linge, contactez le service clientèle pour en obtenir un.

INSTRUCTIONS D'INSTALLATION

CONNEXION ÉLECTRIQUE

Le sècheur est réglé sur 208-240 V et 60 HZ.

Le câble du sèche-linge est équipé d'une fiche spéciale. Cette fiche doit être branchée sur une prise de terre protégée par un fusible ou un disjoncteur de 16 ampères, comme indiqué sur la plaque signalétique. Le calibre du fusible ou du disjoncteur de la ligne électrique à laquelle la prise est connectée doit également être de 16 ampères. Consultez un électricien qualifié si vous ne disposez pas de la prise, du fusible ou du disjoncteur appropriés.

Notre société ne peut être tenue responsable des dommages résultant d'une utilisation sans mise à la terre.

NIVELER L'APPAREIL

Il y a quatre pieds de nivellement, un à chacun des quatre coins de l'appareil.

Réglez chaque pied de nivellement en le tournant vers la gauche ou la droite jusqu'à ce que le sèche-linge soit de niveau et équilibré.

Le sèche-linge ne doit pas être placé sur un sol incliné, tordu ou irrégulier.

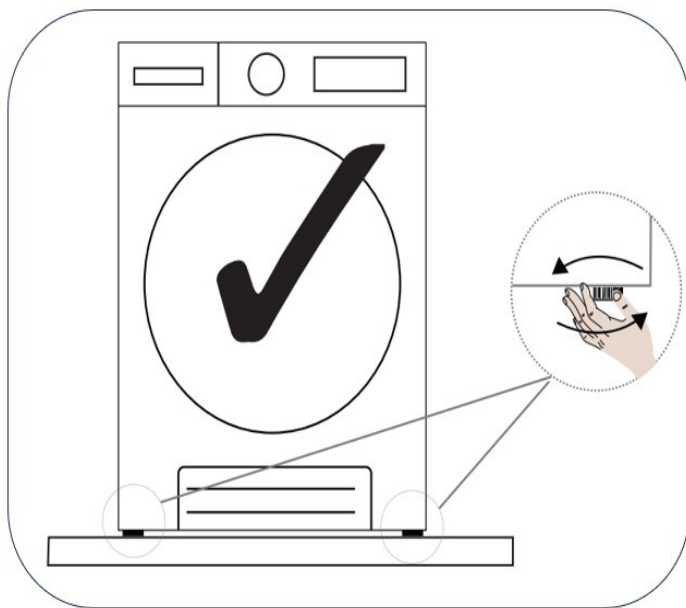

CONNEXION OPTIONNELLE À LA SORTIE D'EAU

Tuyau d'évacuation de 62 po. (1,6 m) inclus.

Dans les appareils équipés d'un condenseur, l'eau s'accumule dans le réservoir d'eau pendant le processus de séchage. L'eau accumulée doit être vidée après chaque cycle de séchage. Il est possible d'utiliser un tuyau d'évacuation d'eau pour vider directement l'eau, ce qui remplace la nécessité de vider manuellement le réservoir d'eau.

Raccordement du tuyau de vidange d'eau

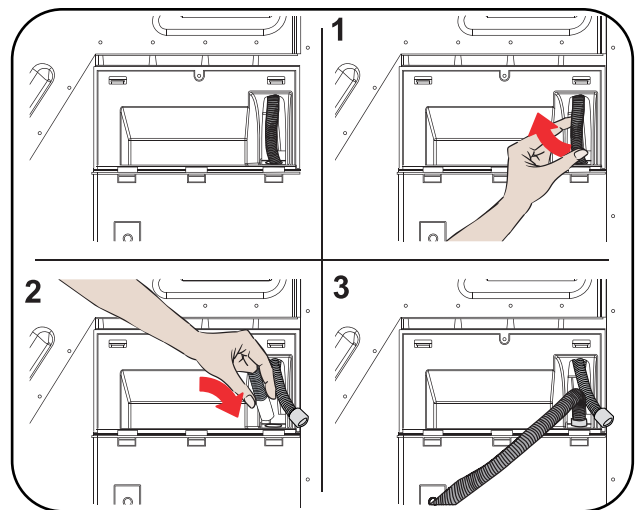

Tirez et retirez l'extrémité du tuyau à l'arrière du sèche-linge. Ne pas utiliser d'outils pour retirer le tuyau.

Placez une extrémité du tuyau de vidange d'eau dans la fente où vous avez retiré le tuyau.

Fixer l'autre extrémité du tuyau d'évacuation de l'eau directement à la sortie d'eau ou à l'évier.

NOTE:

Le tuyau doit être raccordé de manière à ne pas être déplacé. Si le tuyau est déplacé pendant la vidange, cela peut entraîner une inondation dans la maison.

NOTE:

Le tuyau de vidange d'eau doit être installé à une hauteur maximale de 31.5 po. (80 cm).

NOTE:

Le tuyau de vidange d'eau ne doit pas être plié, replié ou enjambé.

CONSIGNES D'UTILISATION

INSTRUCTIONS D'UTILISATION

- Séchez des articles dont le tissu et le poids sont similaires pour une performance de séchage plus homogène. Si vous devez sécher une charge de tissus mélangés, il est recommandé de minuter le séchage pour obtenir de meilleures performances de séchage.
- Pour un séchage optimal, ne séchez pas les petits articles avec des articles volumineux tels que les couettes, etc. Il est préférable de les sécher séparément.
- Il est recommandé d'introduire les articles dans le sèche-linge un par un afin d'éviter qu'ils ne s'emmêlent, ce qui pourrait entraîner un séchage inégal.
- Vérifiez les poches de tous les articles à sécher et assurez-vous que des objets étrangers ne pénètrent pas dans l'appareil tels que briquets, épingles à cheveux, pièces de monnaie, etc..
- Attachez les ceintures en tissu, les lacets de tablier, etc. les uns aux autres ou utilisez un sac à linge.
- Pour obtenir le meilleur résultat de séchage, triezy le linge en fonction du type de textile et du programme de séchage.
- La chaleur du sèche-linge peut fixer les taches de façon permanente. Assurez-vous que toutes les taches ont été enlevées avant de mettre les articles dans le sèche-linge.
- Les articles tissés tels que les t-shirts et les vêtements tricotés rétrécissent généralement lors du premier séchage. Utilisez un programme de protection.
- Ne pas trop sécher les matières synthétiques. Cela provoquerait des plis.
- N'ajoutez pas d'articles dans le sèche-linge lorsqu'il est en fonctionnement..

- Si vous séchez des articles volumineux tels que des couvertures ou des charges de linge lourdes, il est recommandé d'interrompre périodiquement le programme, d'ouvrir la porte du sèche-linge, de secouer l'article volumineux ou de retourner la charge lourde, puis de redémarrer le cycle de séchage. Cela permet d'assurer un séchage uniforme.
- L'appareil ne peut pas fonctionner tant que la porte est ouverte. Une fois la porte fermée, appuyez sur la touche Démarrage/Pause pour reprendre le fonctionnement de l'appareil..

IMPORTANT

Les tissus délicats, les tissus brodés, les tissus en laine/soie, les vêtements en tissus délicats et coûteux, les vêtements hermétiques et les rideaux en tulle ne conviennent pas au séchage dans le sèche-linge.





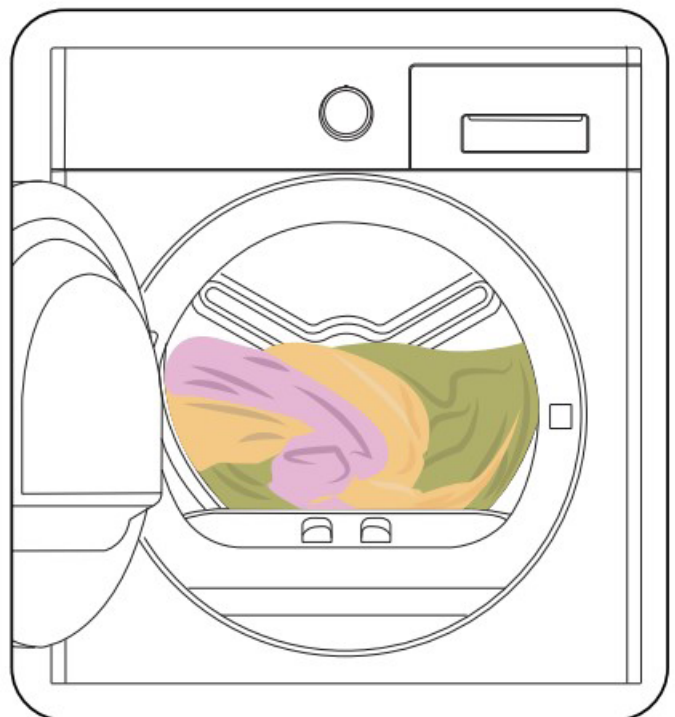











CAPACITÉ DE CHARGE

Il n'est pas recommandé de charger le sèche-linge avec une quantité de linge supérieure à celle indiquée dans la figure ci-dessous. En cas de surcharge, les performances de séchage du sèche-linge diminuent, ce qui risque d'endommager le sèche-linge et le linge.



CONSIGNES D'UTILISATION

Suivez les instructions figurant sur les étiquettes du linge à sécher. Ne séchez que les articles portant une mention/un symbole indiquant qu'ils peuvent être séchés dans un sèche-linge.

 <p>Adapté pour le séchage dans un séchoir</p>	 <p>Ne nécessite pas de repassage</p>	 <p>Sensible/Délicat séchage</p>	 <p>Non adapté au séchage dans un sèche-linge</p>
 <p>Pas de séchage</p>	 <p>Ne pas nettoyer à sec</p>	 <p>A n'importe quelle température</p>	 <p>À haute température</p>
 <p>À moyennes température</p>	 <p>À basse température</p>	 <p>Sans chaleur</p>	 <p>Suspendre pour sécher</p>
 <p>Poser à plat pour sécher</p>	 <p>Suspendre humide pour sécher</p>	 <p>Poser à plat dans une zone à l'ombre</p>	 <p>Nettoyage à sec uniquement</p>

CONSIGNES D'UTILISATION

PANNEAU DE COMMANDE

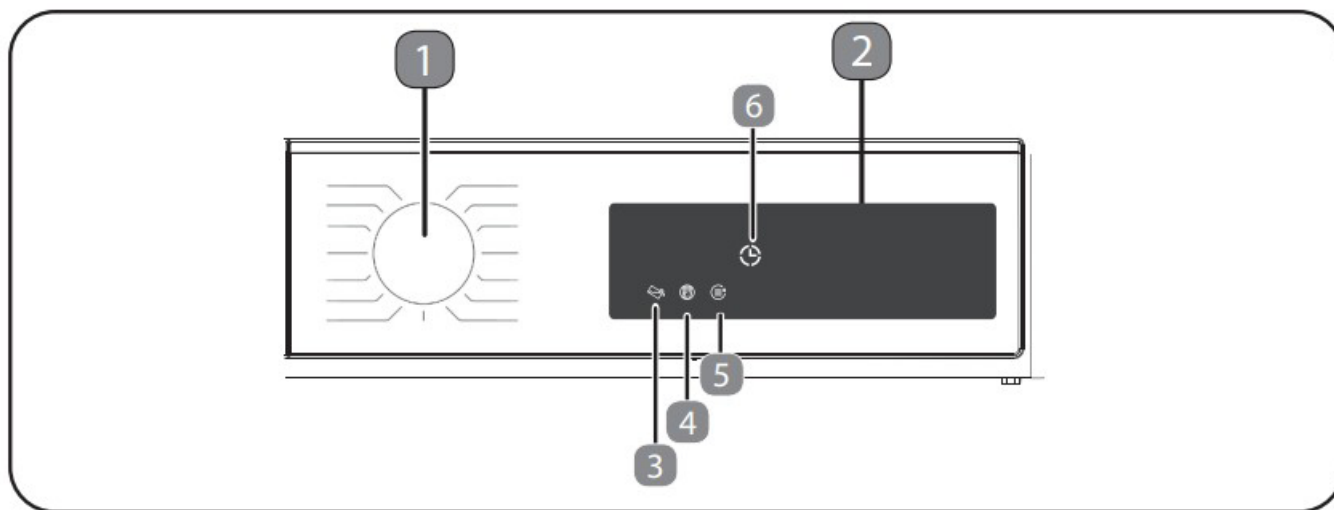





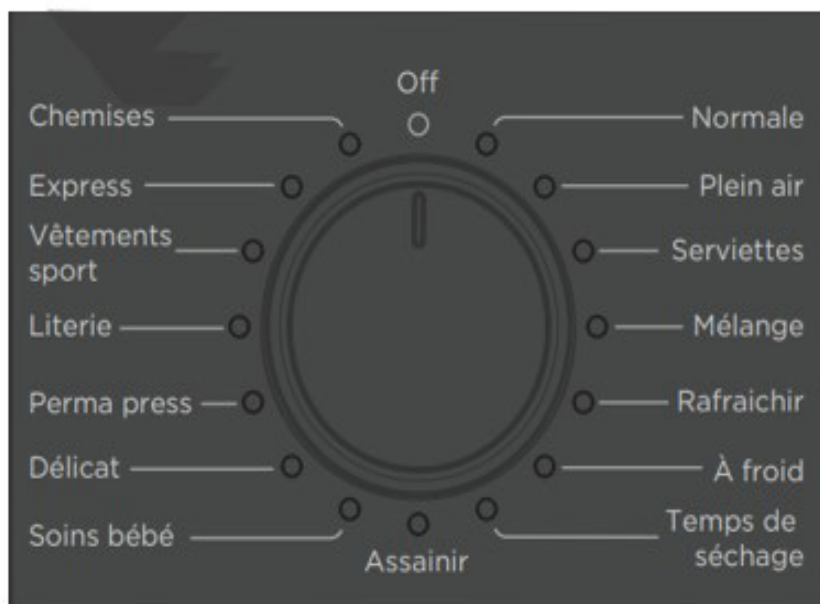



1. Bouton de Sélection des Programmes





- Utilisez le bouton de selection des programmes pour sélectionner le programme desire.



CONSIGNES D'UTILISATION

2. Affichage d'indicateurs électroniques

Symbole	Symbole Signification	Symbole	Symbole Signification
	Indicateur de réservoir d'eau		Minuterie de retard
	Indicateur de nettoyage du filtre à charpies		Antirides 60'
	Indicateur de nettoyage du condenseur		Antirides 120'
	Indicateur de démarrage différé		Annuler le buzzer
	Délicat		

Affichage de l'étape de séchage			
	Séchage		Secs réguliers
	Humide Sèche		Fin
<p>Le display électronique affiche les étapes de séchage tout au long du programme. Chaque fois qu'une étape du programme démarre, le voyant de séchage correspondant s'allume. Une fois l'étape de séchage terminée, le voyant correspondant s'éteint.</p>			

Affichage de la Consommation Energie

<p>L'affichage de la consommation d'énergie indique la consommation d'énergie d'un programme sélectionné. Le niveau de consommation d'énergie augmente ou diminue en fonction du type de tissu, de la durée du programme, du niveau de séchage et de la vitesse de défilement du tambour.</p>

CONSIGNES D'UTILISATION

Tableau de sélection et de consommation des programmes

Appuyez sur la touche Start/Pause pour démarrer le programme. Le voyant Start/Pause qui indique que le programme a démarré et le voyant Séchage s'allument.

NOTE

Tous les programmes énumérés ne sont pas disponibles sur tous les sèche-linge

Program	Charge (kg/lb)	Vitesse d'essorage du lave-linge (en RPM)	Taux approximatif d'humidité restante	Durée (en minutes)
Normale+Régulière sèche	9/19,8	1000	60%	158
A l'extérieur	2/4,4	800	40%	43
Serviettes	3/6,6	1000	60%	71
Mélange	4/8,8	1000	60%	81
Rafraîchissement à chaud	-	-	-	-
Duvet Aérien	-	-	-	-
Séchage en temps	-	-	-	-
Désinfection	3/6,6	1000	60%	59
Soins des bébés	3/6,6	1000	60%	68
Déliçats	2/4,4	600	50%	41
Pressage permanent + séchage régulier	4,5/9,9	800	40%	61
Linge de lit	2,5/5,5	800	60%	127
Vêtements de sport	4/8,8	800	40%	53
Express 29'	2/4,4	1200	50%	29
Chemises 12'	0,5/1,1	1200	50%	12

Fonctions Auxiliaires

Niveau de Séchage

Sélectionnez la cible de séchage adaptée à votre linge.

- Sélectionnez Supplémentaire Sec pour le linge épais et multicouche qui prend du temps à sécher.
- Sélectionnez Séchage Régulier pour le linge ordinaire, en une seule couche.
- Sélectionnez Séchage humide pour le linge que vous souhaitez laisser humide, prêt à être repassé.

Réglage du Niveau

Le niveau d'humidité obtenu après le séchage peut être augmenté de 3 niveaux supplémentaires en plus du réglage standard. De cette manière, on s'assure que le linge est plus sec. Les niveaux peuvent être sélectionnés en plus du réglage standard.

- +1 (bas)
- +2 (moyen)
- +3 (élevé)

Après la sélection, le voyant du niveau de séchage correspondant s'allume.

CONSIGNES D'UTILISATION

Séchage Délicat

Les tissus délicats sont séchés plus longtemps à basse température.

Départ Différé

Retardez le début d'un programme en sélectionnant une durée comprise entre 1 et 23 heures. Vous pouvez appuyer sur Start/Pause pour activer le délai souhaité. Une fois ce délai écoulé, le programme sélectionné démarre automatiquement. Pendant le délai, les options compatibles avec le programme peuvent être activées/désactivées. Si vous appuyez sur la touche Départ différé et la maintenez enfoncée, la durée du délai changera continuellement.

Annuler l'Alarme Sonore

Le sècheur émet un avertissement sonore lorsque vous appuyez sur les boutons, lorsque vous tournez le bouton de sélection des programmes et lorsque le programme se termine. Pour annuler les avertissements sonores, appuyez sur le bouton "Antiwrinkle Option" pendant 3 secondes. Lorsque vous appuyez sur ce bouton, vous entendez un signal sonore indiquant que l'option a été activée et que les signaux sonores indiqués sont annulés.

Séchage à Temps

Si le bouton du programme est tourné vers le séchage à temps, appuyez sur le bouton de l'option Séchage à temps pour le sélectionner, puis appuyez sur Start/Pause pour démarrer le programme.

Verrouillage des Enfants

Il existe une option de verrouillage des enfants qui permet d'éviter de modifier le programme sélectionné lorsque les touches sont enfoncées pendant le cycle du programme. Pour activer la fonction de verrouillage des enfants, appuyez simultanément sur les touches "Options" et "Anti-froissage" pendant 3 secondes. Lorsque le verrouillage des enfants est activé, toutes les touches sont désactivées. Le verrouillage des enfants n'est pas automatiquement désactivé à la fin du programme.

Pour désactiver le verrouillage des enfants à la fin du programme, placez le bouton de sélection des programmes sur la position "Off", puis sur la première position. Le verrouillage des enfants reste actif. Pour désactiver, appuyez simultanément sur les touches "Options" et "Anti-froissage" pendant 3 secondes. Lors de l'activation/désactivation, "CL" apparaît sur l'écran pendant 2 secondes, puis s'éteint. Un avertissement sonore retentit.

AVERTISSEMENT

Lorsque le sèche-linge est en marche ou que la sécurité enfants est activée, si vous tournez le bouton de sélection des programmes, vous entendrez un avertissement sonore et "CL" s'affichera à l'écran pendant 2 secondes, puis s'éteindra. Si vous tournez le bouton de sélection des programmes, vous entendrez un avertissement sonore. Même si vous réglez le bouton de sélection de programme sur un autre programme, le programme précédent continuera à fonctionner. Pour sélectionner un nouveau programme, désactivez la sécurité enfants et réglez le bouton de sélection des programmes sur.

Antirides

Si vous n'ouvrez pas la porte du sèche-linge à la fin du programme, l'option anti-froissage sera active pendant 60 minutes, sauf pour le programme normal. Lorsque l'option anti-froissement est sélectionnée, elle est active pendant 120 minutes.

Niveau de Température

Pour le séchage du linge, le niveau de température peut être réglé avec des options basses, moyennes et élevées.

NOTE

Toutes les options énumérées ne sont pas disponibles sur tous les modèles

CONSIGNES D'UTILISATION

Démarrer le Programme

Le voyant Start/Pause clignote pendant la sélection du programme. Appuyez sur la touche Start/Pause pour démarrer le programme. Le voyant Start/Pause indique que le programme a démarré et le voyant de séchage s'allume..

NOTE

Tous les programmes énumérés ne sont pas disponibles sur tous les séchoirs.

Normale + Séchage régulier

Adapté au linge en coton, notamment les draps, les taies d'oreiller, les pyjamas, les sous-vêtements, les nappes, etc.

Plein Air

Adapté aux vêtements de plein air, aux vestes imperméables, aux vestes avec isolation intérieure, etc..

Serviettes

Adapté au linge épais en coton tel que les serviettes, les peignoirs, etc.

Mélange

Adapté aux vêtements mixtes coton-synthétique qui ne se décolorent pas pour être prêts à être portés.

Rafrâichir

Rafrâichi les vêtements à l'air fraîche pour éliminer les odeurs.

Temps de séchage

Pour atteindre le niveau de séchage souhaité à basse température, vous pouvez utiliser les programmes de temps de 10 min. à 150 min. Quel que soit le niveau de séchage, le programme s'arrête au moment voulu.

Assainir

Adapté aux tissus devant répondre à des exigences en matière d'hygiène.

Bébé

Permet un séchage hygiénique à basse température des vêtements délicats des nourrissons.

Délicats

Permet de sécher à basse température les vêtements et tissus délicats tels que les chemises, les chemisiers et les vêtements en soie afin de les rendre prêts à être portés.

Perma press

Pour sécher les vêtements traités pour éviter les rides et faux plis..

Literie

Sèche les matières synthétiques telles que les chemises, les t-shirts et les chemisiers à une température inférieure à celle du programme pour les cotons.

Vêtements de sport

Utilisé pour les vêtements de sport synthétiques tels que les shorts et les t-shirts à basse température.

Express

2 Kg (4.4 lbs) des chemises en coton essorées à grande vitesse dans la machine à laver sont séchées en 29 minutes.

Chemises

2 - 3 chemises sont prêtes à être repassées en 12 minutes.

IMPORTANTE

N'ouvrez pas la porte du séchoir lorsque le programme est en cours. Si vous devez ouvrir la porte, ne la laissez pas ouverte longtemps.

CONSIGNES D'UTILISATION

Sélection En Attente

Après 15 minutes sans action de l'utilisateur en mode sélection, le sèche-linge passe en mode économie d'énergie en raison de la diminution de la consommation d'énergie. Aucun voyant n'est activé sur l'écran. En mode économie d'énergie, le voyant du cadran reste allumé mais la sélection n'apparaît pas sur l'écran.

Pour redémarrer le sèche-linge, il est nécessaire de tourner le bouton sur la position OFF et de sélectionner à nouveau le programme.

Durant le Programme

Si la porte est ouverte alors qu'un programme est en cours, le sèche-linge passe en mode veille. Une fois la porte fermée, appuyez sur la touche Start/Pause pour reprendre le programme.

N'ouvrez pas la porte du sèche-linge lorsque le programme est en cours. Si vous devez ouvrir la porte, ne la laissez pas ouverte longtemps.

Fin du Programme

À la fin du cycle de séchage, les voyants d'avertissement Start/Pause, niveau du réservoir d'eau, nettoyage du filtre et nettoyage du condenseur s'allument et un signal sonore retentit. Le linge peut maintenant être retiré du sècheur..

NOTE

Nettoyez le filtre et videz le réservoir d'eau après chaque utilisation.

NOTE

Si le linge n'est pas retiré du sèche-linge à la fin du programme, le cycle anti-froissage d'une heure est automatiquement activé. Ce programme fait tourner le tambour à intervalles réguliers pour éviter les faux plis.

Informations sur la Lumière du Tambour

Ce produit comprend une lampe DEL pour tambour. La lumière fonctionne automatiquement lorsque vous ouvrez la porte. Elle s'éteint automatiquement si la porte reste ouverte.

NOTE

- La lumière du sèche-linge ne peut pas être allumée ou éteinte par l'utilisateur.
- N'essayez pas de remplacer ou de modifier la lumière DEL.

INSTRUCTIONS POUR INVERSION DE LA PORTE

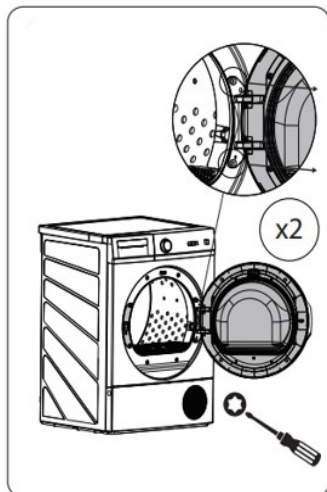

1. Retirer la porte et ses charnières

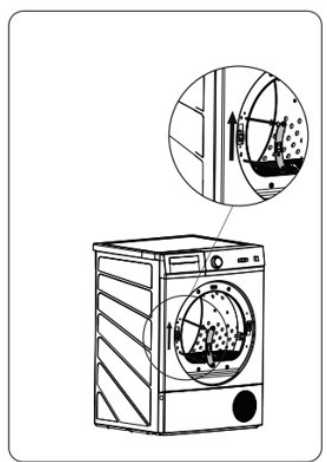
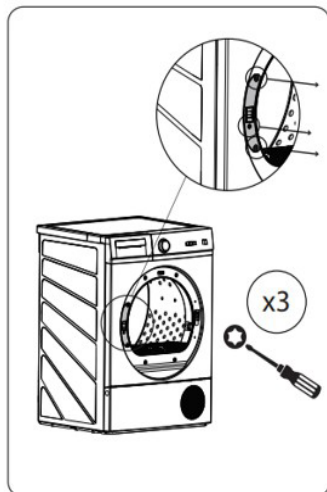

2. Retirer le mécanisme de fermeture de la porte

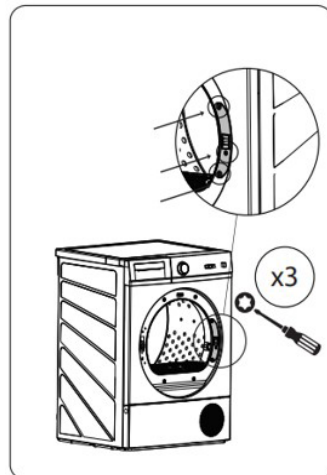
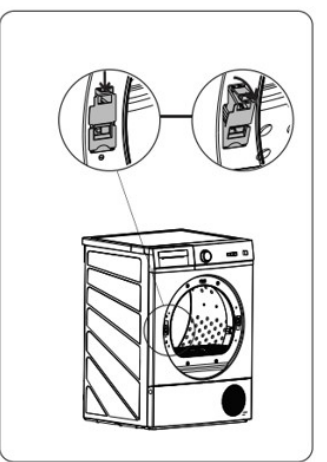

4. Retirer la vitre intérieure de la porte

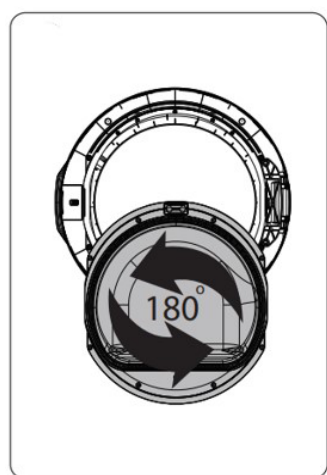
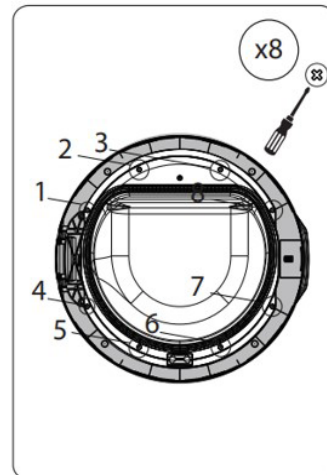

5. Tourner la porte de 180 degrés et réinstaller la vitre intérieure

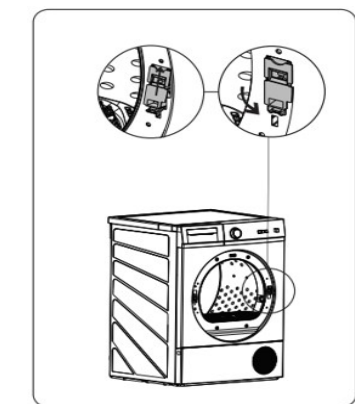
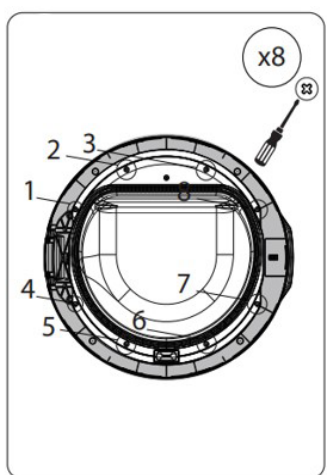

3. Installer les charnières et le mécanisme de fermeture de la porte sur les côtés opposés de l'ouverture de la porte

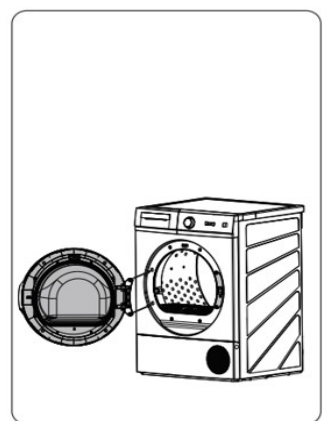
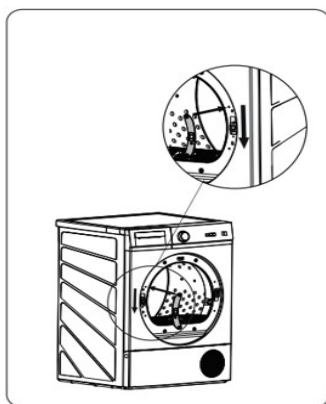

6. Remise en place de la porte

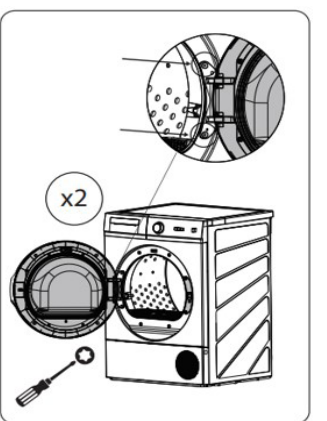

NOTE

- N'utilisez pas de produits chimiques industriels pour nettoyer votre sècheuse.
- N'utilisez pas une sècheuse qui a été nettoyé avec des produits chimiques industriels.

Nettoyage du Filtre à Charpies

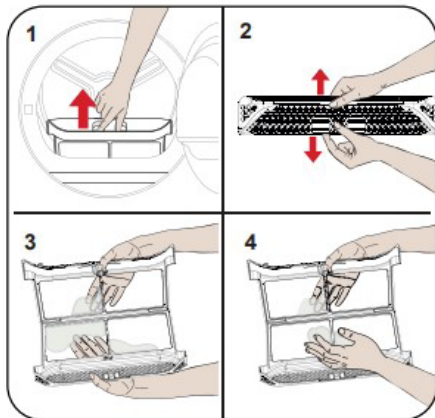

1. Ouvrez la porte de la sècheuse.
2. Tirez le filtre à charpies vers le haut pour le retirer.
3. Utilisez vos mains ou un chiffon doux pour nettoyer les charpies.
4. Remplacer le filtre à charpies et fermer la porte de la sècheuse.

NOTE

Le filtre à charpies DOIT être nettoyé après chaque utilisation.

Après une utilisation continue, une accumulation sur la surface du filtre à charpies peut se produire et réduire le débit d'air. Lavez le filtre à l'eau chaude pour éliminer l'accumulation.

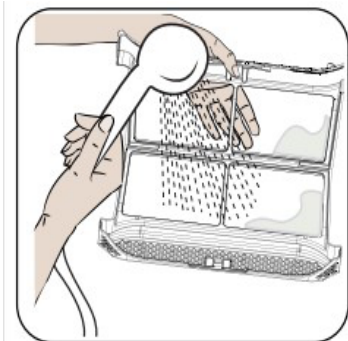

Vidange du réservoir d'eau

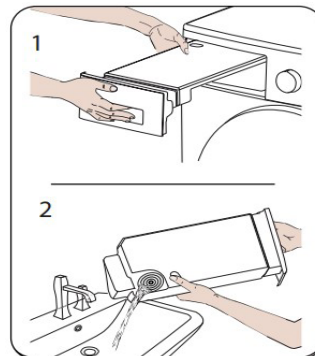

1. Tirez le couvercle du tiroir et sortez le réservoir avec précaution.
2. Vider l'eau dans le réservoir.
3. Si des charpies se sont accumulées sur le bouchon de vidange du réservoir, nettoyez-le avec de l'eau.
4. Remplacer le réservoir.

NOTE

- Ne retirez pas le réservoir d'eau lorsqu'un programme est en cours. L'eau contenue dans le réservoir n'est pas propre à la consommation humaine.
- Le réservoir d'eau DOIT être vidé après chaque utilisation.

Nettoyage de l'intérieur de la porte

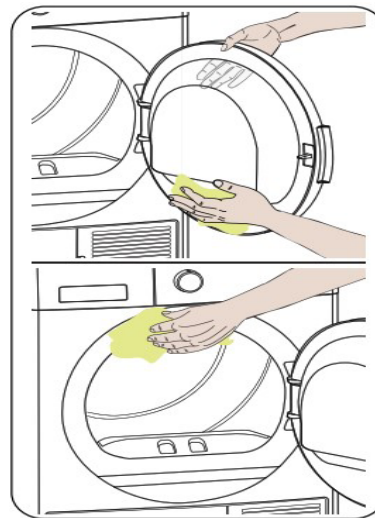

Ouvrez la porte de la sècheuse et nettoyez toutes les surfaces intérieures, y compris le joint, à l'aide d'un chiffon doux et humide.

Nettoyage du Condenseur

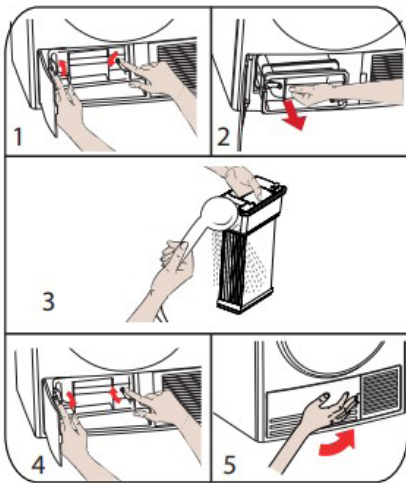

Si le processus de séchage est terminé, ouvrez la porte de la sècheuse et attendez qu'il refroidisse.

1. Ouvrir le socle et dégager les 2 verrous du couvercle.
2. Tenir le condenseur par la partie en plastique et l'extraire.
3. Nettoyer avec une pomme de douche et attendre que l'eau s'écoule.
4. Insérer complètement le condenseur dans son logement et verrouillez les 2 verrous du couvercle.
5. Fermer le couvercle du socle

NOTE

Nettoyez le condenseur lorsque l'avertissement "Nettoyage du condenseur" apparaît.

NOTE

Le condenseur doit être nettoyé tous les 30 programmes de séchage terminés ou une fois par mois, même si l'avertissement ne s'est pas déclenché.

Nettoyage du capteur d'humidité

À l'intérieur de la sècheuse, des capteurs d'humidité détectent si le linge est sec ou non.



1. Ouvrez la porte de la sècheuse.
2. Si la sècheuse est encore chaud en raison du processus de séchage, attendez qu'il refroidisse.
3. À l'aide d'un chiffon doux imbibé de vinaigre, essuyez les surfaces métalliques du capteur et séchez-les.

NOTE

Nettoyer les surfaces métalliques du capteur 4 fois par an.

NOTE

Ne pas utiliser d'outils métalliques pour nettoyer les surfaces métalliques du capteur.



AVERTISSEMENT

En raison du risque d'incendie et d'explosion, n'utilisez pas de solutions, de produits de nettoyage ou de produits similaires pour nettoyer les capteurs.

DÉPANNAGE

PROBLÈME	CAUSE POSSIBLE
La sècheuse ne fonctionne pas	<ul style="list-style-type: none"> • L'appareil n'est pas branché. • Le disjoncteur a déclenché ou un fusible grillé.
Le tambour du séchoir ne tourne pas.	<ul style="list-style-type: none"> • La porte n'est pas complètement fermée. • La fiche d'alimentation est débranchée. • La prise de courant n'est pas alimentée.
Le linge n'est pas complètement séché.	<ul style="list-style-type: none"> • Le filtre à charpies ou le filtre d'admission d'air sont obstrués. • Il ya trop de linge dans la sècheuse. • Des articles humides ont été ajoutés pendant le cycle de séchage. • Le linge est devenu tordu pendant le séchage. • La sècheuse a été placé dans un endroit peu ou mal ventilé. • L'évent de la sècheuse est bloqué.

ERROR CODE	SOLUTION
E00	Contacter le prestataire de services agréé le plus proche
E03 / 	Vider le réservoir d'eau, si le problème persiste, contacter l'agent de service agréé le plus proche
E04	Contacter le prestataire de services agréé le plus proche
E05	Contacter le prestataire de services agréé le plus proche
E06	Contacter le prestataire de services agréé le plus proche
E08	Il peut y avoir une fluctuation de l'alimentation électrique. Attendez que le courant soit rétabli pour faire fonctionner le séchoir.



Garantie limitée “à domicile”

Cet appareil de qualité est garanti exempt de tout vice de matière première et de fabrication, s'il est utilisé dans les conditions normales recommandées par le fabricant. Cette garantie n'est offerte qu'à l'acheteur initial de l'appareil vendu par Danby Products Limited (Canada) ou Danby Products Inc. (E.- U.A.) (ci-après « Danby ») ou par l'un des ses distributeurs agréés et elle ne peut être transférée.

Conditions

Les pièces en plastique sont garanties pendant trente (30) jours seulement à partir de la date de l'achat, sans aucune prolongation prévue.

Premiers 24 mois Pendant les premiers vingt quatre (24) mois, toutes les pièces fonctionnelles de ce produit qui s'avèrent défectueuses seront réparées ou remplacées, selon le choix du garant, sans frais à l'acheteur initial.

Pour bénéficiaire du service S'adresser au détaillant qui a vendu l'appareil, ou à la station technique agréée de service la plus proche, où les réparations doivent être effectuées par un technicien qualifié. Si les réparations sont effectuées par quiconque autre que la station de service agréée ou à des fins commerciales, toutes les obligations de Danby en vertu de cette garantie seront annulées.

Limites de l'entretien à domicile Danby se réserve le droit de limiter les limites de "Service au domicile" à proximité d'un dépôt de service agréé. Tout appareil nécessitant un service en dehors des limites de "Service à domicile" sera la responsabilité du consommateur de transporter l'appareil à leurs propres frais le point d'achat original ou un dépôt de service pour réparation. Si l'appareil est installé à plus de 100 kilomètres (62 milles) du centre de service le plus proche, il doit être livré à l'atelier de réparation autorisé par Danby le plus proche, car l'entretien doit uniquement être réalisé par un technicien qualifié et certifié pour effectuer un entretien couvert par la garantie de Danby. Les frais de transport entre votre domicile et le lieu de l'entretien ne sont pas couverts par la présente garantie et doivent être acquittés par l'acheteur.

Exclusions

En vertu de la présente, il n'existe aucune autre garantie, condition ou représentation, qu'elle soit exprimée ou tacite, de façon manifeste ou intentionnelle, par Danby ou ses distributeurs agréés. De même, sont exclues toutes les autres garanties, conditions ou représentations, y compris les garanties, conditions ou représentations en vertu de toute loi régissant la vente de produits ou de toute autre législation ou règlement semblables. En vertu de la présente, Danby ne peut être tenue responsable en cas de blessures corporelles ou des dégâts matériels, y compris à l'appareil, quelle qu'en soit la cause. Danby ne peut pas être tenue responsable des dommages indirects dus au fonctionnement défectueux de l'appareil. En achetant l'appareil, l'acheteur accepte de mettre à couvert et de dégager Danby de toute responsabilité en cas de réclamation pour toute blessure corporelle ou tout dégât matériel causé par cet appareil.

Dispositions générales

La garantie ou assurance ci-dessus ne s'applique pas si les dégâts ou réparations sont dus aux cas suivants:

1. Panne de courant.
2. Dommages subis pendant le transport ou le déplacement de l'appareil.
3. Alimentation électrique incorrecte (tension faible, câblage défectueux, fusibles incorrects).
4. Accident, modification, emploi abusif ou incorrect de l'appareil tel qu'une circulation d'air inadéquate dans la pièce ou des conditions de fonctionnement anormales (température extrêmement élevée ou basse).
5. Utilisation dans un but commercial ou industriel (à savoir, si l'appareil n'est pas installé dans un domicile résidentiel).
6. Incendie, dommages causés par l'eau, vol, guerre, émeute, hostilités, cas de force majeure (ouragan, inondation, etc.).
7. Visites d'un technicien pour expliquer le fonctionnement de l'appareil au propriétaire.
8. Installation inappropriée (par exemple, encastrement d'un appareil autoportant, ou utilisation extérieure d'un appareil non conçu à cet effet, y compris, mais sans s'y limiter: les garages, les patios, les porches ou ailleurs qui ne sont pas correctement isolés ou climatisés).

Une preuve de la date d'achat sera requise pour toute réclamation sous garantie; conservez les factures. En cas de besoin de service sous garantie, présentez la preuve d'achat à notre centre de service agréé.

Danby^{®/MD}
Do the right thing.

Danby Products Limited, Guelph, Ontario, Canada N1H 6Z9

Danby Products Inc. Findlay, Ohio, U.S.A. 45840

www.danby.com

