



Dryer

Power supply: 120/240V~(E)
120V~(G)

Frequency: 60Hz
Capacity: 7.0 cu ft

Warning:
Before using this product, please read this manual carefully and keep it for future reference. The design and specifications are subject to change without prior notice for product improvement. Consult with your dealer or manufacturer for details.

version A

USER MANUAL & INSTALLATION INSTRUCTIONS

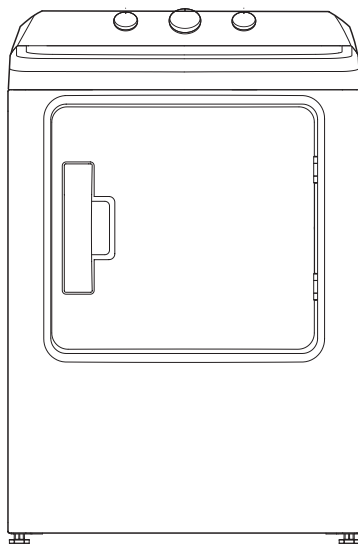

Free 3 months extension* of the original limited warranty period! Simply text a picture of your proof of purchase to:

1-844-224-1614

*The warranty extension is for the three months immediately following the completion of the products original warranty period.

MODEL NUMBERS

**MLTE41N1BWW
MLTG41N1BWW**

www.midea.com

Dear user

THANK YOU and **CONGRATULATIONS** on your purchase of this high-quality Midea product. Your Midea dryer is designed for reliable, trouble-free performance. Please take a moment to register your new dryer.

Register your new dryer at **www.midea.com** under the Support tab.

For future reference, record your product model and serial numbers located on the inside frame of the dryer.

Model Number _____

Serial Number _____

DRYER SAFETY	4
OPERATION REQUIREMENTS	8
Important to Installer	8
Basic Requirements	9
Location Requirements	9
Ducting Requirements	12
Exhausting Requirements	14
Gas Requirements	14
Electric Requirements	16
Grounding	18
PARTS AND FEATURES	19
Replacement Parts and Accessories	19
INSTALLATION INSTRUCTIONS	20
Removing From the Package	20
Tools Required	20
Choose the Proper Location	21
Install the Exhaust System	21
Connect the Gas Line (For Gas Models)	23
Connect the Electrical Wiring	24
Level the Dryer	27
Power On	27

Final Check	27
Door Reversal Procedure.....	28
Change the dryer vent location.....	30
DRYER USE.....	33
Control Panel.....	33
Drying a Load of Laundry	35
Special Laundry Tips.....	38
DRYER CARE.....	39
Cleaning and Maintenance.....	39
TROUBLESHOOTING	40
Check These Solutions if Your Dryer.....	40
Error Codes.....	42
APPENDIX	43
Fabric Care Chart	43
WARRANTY.....	44
REGISTRATION INFORMATION.....	46

READ AND KEEP THESE INSTRUCTIONS FOR FUTURE REFERENCE

This manual contains important information on the installation, use, and care of your appliance. Please read this manual carefully before installation and operation of this machine to prevent injury and property damage.

Warnings and Important Safety Instructions in this manual DO NOT cover all possible conditions and situations that may occur. It is your responsibility to use common sense, caution and care when installing, maintaining and operating your dryer.

DRYER SAFETY

YOUR SAFETY AND THE SAFETY OF OTHERS ARE VERY IMPORTANT

To prevent injury to the user or other people and property damage, the instructions shown here must be followed. Incorrect operation due to ignoring of instructions may cause harm or damage, including death.

The level of risk is shown by the following indications.



This symbol indicates the possibility of death or serious injury.



This symbol indicates the possibility of injury or damage to property.



This symbol indicates the possibility of dangerous voltage constituting a risk of electrical shock is present that could result in death or serious injury.



WARNING

For your safety the information in this manual must be followed to minimize the risk of fire or explosion, or to prevent property damage, personal injury or death.

- Do not store or use gasoline or other flammable vapors and liquids in the vicinity of this or any other appliance.
- Installation and service must be performed by a qualified installer, service agency, or the gas supplier.



WARNING

Fire Hazard



- Failure to follow safety warnings exactly could result in serious injury, death or property damage.
- Do not install a booster fan in the exhaust duct.
- Install all clothes dryers in accordance with the installation instructions of the manufacturer of the dryer.



WARNING

What to do if you smell gas:

- Do not try to light any appliance.
- Do not touch any electrical switch; do not use any phone in your building.
- Clear the room, building, or area of all occupants.
- Immediately call your gas supplier from a neighbor's phone. Follow the gas supplier's instructions.
- If you cannot reach your gas supplier, call the fire department.

IMPORTANT SAFETY INSTRUCTIONS



WARNING

To reduce the risk of fire, electric shock, or injury to persons when using your appliance, follow basic precautions, including the following:

- Read all instructions before using the appliance.
- Use this appliance only for its intended purpose as described in this Owner's Manual.
- Before use, the dryer must be properly installed as described in this manual.
- ALWAYS follow the fabric care instructions supplied by the garment manufacturer.
- Do not dry articles that have been previously cleaned in, washed in, soaked in, or spotted with gasoline, dry-cleaning solvents, other flammable or explosive substances as they give off vapors that could ignite or explode.
- Do not use the dryer to dry clothes which have traces of any flammable substance, such as vegetable oil, cooking oil, machine oil, flammable chemicals, thinner, etc., or anything containing wax or chemicals, such as mops and cleaning clothes. Flammable substances may cause the fabric to catch fire by itself.
- Do not store or use gasoline or other flammable vapors and liquids near this or any other appliance.
- Do not allow children to play on or in the appliance. Close supervision of children is necessary when the appliance is used near children.
- Before the appliance is removed from service or discarded, remove the lid of the washing or door of the drying compartment.
- Do not reach into the appliance if the drum is moving.
- Do not install or store this appliance where it will be exposed to the weather or freezing temperatures below 33°F.
- Do not tamper with the controls and latch.
- Do not install a booster fan in the exhaust duct.

- Do not repair or replace any part of the appliance or attempt any servicing unless it is specifically recommended in the user-maintenance instructions or in published user-repair instructions that you understand and have the skills to carry out.
- Keep the area underneath and around your appliances free of combustible materials (lint, paper, rags, etc.), gasoline, chemicals and other flammable vapors and liquids.
- Do not place items exposed to cooking oils in your dryer. Items contaminated with cooking oils may contribute to a chemical reaction that could cause a load to catch fire. To reduce the risk of fire due to contaminated loads, the final part of a tumble dryer cycle occurs without heat (cool down period). Avoid stopping a tumble dryer before the end of the drying cycle unless all items are quickly removed and spread out so that the heat is dissipated.
- Unplug the dryer if the machine is to be left for an extended period of time, such as during vacations.
- Packaging material can be dangerous for children. There is a risk of suffocation! Keep all packaging from children.
- Always check the inside of the dryer for foreign objects before loading laundry. Keep the door closed when not in use.
- Do not use fabric softeners or products to eliminate static unless recommended by the manufacturer of the fabric softener or product manufacture.
- **Clean the lint screen before or after each load.**
- Keep the area around the exhaust opening and surrounding areas free from lint, dust, and dirt.
- The interior of the dryer and exhaust duct should be cleaned periodically by qualified service personnel.
- Do not place items exposed to cooking oils in your dryer. Items contaminated with cooking oils may contribute to a chemical reaction that could cause a load to catch fire.
- This appliance must be grounded. See “**Electric Requirements**” and “**Grounding**” in the “**Operation Requirements**” section.
- This appliance must be properly grounded. Never plug the power cord into a receptacle that is not grounded adequately and in accordance with local and national codes. Refer to installation instructions for grounding this appliance.
- Ensure pockets are free from small irregularly shaped hard objects and foreign material, i.e. coins, knives, pins, etc. These objects could damage your dryer.
- Do not use heat to dry articles containing foam rubber or similarly textured rubber like - materials.



WARNING

To reduce the risk of fire or explosion

- Do not dry items that have been previously cleaned, washed, soaked, or spotted with gasoline, dry cleaning solvents, or other flammable or explosive substances. They emit vapors that could ignite or explode. Any material that has been in contact with a cleaning solvent or flammable liquids or solids should not be placed in the dryer until all traces of these flammable liquids or solids and their fumes have been removed.
- There are many highly flammable items used in homes, such as acetone, denatured alcohol, gasoline, kerosene, some liquid household cleaners, some spot removers, turpentine, waxes, and wax removers.
- Do not dry items containing foam rubber (may be labeled latex foam) or similarly textured rubber-like materials on a heat setting. Heated foam rubber materials can, under certain circumstances, produce fire by spontaneous combustion.



CAUTION

- Do not sit on top of the dryer.
- Because of continuing product improvements, Midea America reserves the right of change specifications without notice. For complete details, see the Installation Instructions packed with your product before selecting cabinetry, making cutouts, or beginning installation.
- Do not dry clothing with large buckles, buttons, or other heavy metal or solid things.
- Install and use in accordance with the manufacturer's instructions.
- Do not place items in your dryer that have been spotted or soaked with vegetable oil or cooking oil. Even after being washed, these items may contain significant amounts of these oils.
- Residual oil on clothing can ignite spontaneously. The potential for spontaneous combustion increases when items containing vegetable oil or cooking oil are exposed to heat. Heat source such as your dryer can warm these items, allowing an oxidation reaction in the oil to occur.
- Oxidation creates heat. If this heat cannot escape, the items can become hot enough to catch fire. Piling, stacking, or storing these kinds of items may prevent heat from escaping and can create a fire hazard.
- Take care that children's fingers are not caught in door when closing it. This may result in injury.
- Gas leaks may occur in your system, resulting in a dangerous situation.
- Gas leaks may not be detected by smell alone.
- Gas suppliers recommend you purchase and install a UL approved gas detector.

State of California Proposition 65 Warnings:



WARNING: Cancer and Reproductive Harm

-www.P65Warnings.ca.gov.

SAVE THESE INSTRUCTIONS

THIS APPLIANCE IS FOR HOUSEHOLD USE ONLY

OPERATION REQUIREMENTS



WARNING

Fire Hazard



- Clothes dryer installation must be performed by a qualified installer.
- Install the clothes dryer according to the manufacturer's instructions and local codes.
- Do not install a clothes dryer with flexible plastic venting materials. If flexible metal (foil type) duct is installed, it must be of a specific type identified by the appliance manufacturer as suitable for use with clothes dryer. Flexible venting materials are known to collapse, be easily crushed, and trap lint. These conditions will obstruct with the clothes dryer's airflow and increase the risk of fire.
- To reduce the risk of severe injury or death, follow all installation instructions
- Save these instructions.

IMPORTANT TO INSTALLER

Please read the following instructions carefully before installing the dryer. These instructions should be kept for future reference.



CAUTION

- The dryer is not suitable for installation in a mobile home.
- Remove the door from all discarded appliances to avoid the danger of a child being trapped and suffocating, after unplugging cut off Power Cord.

BASIC REQUIREMENTS

Make sure you have everything necessary for the proper installation.

- A GROUNDED ELECTRICAL OUTLET is required. Refer to the “**Electrical requirements**” section.
- A POWER CORD electric dryer (except for Canada).
- GAS LINES (if a gas dryer) must meet national and local codes.
- The EXHAUST SYSTEM must be made of rigid metal or flexible stiff-walled metal exhaust ducting.

LOCATION REQUIREMENTS

1. The dryer should be located where there is enough space at the front for loading the dryer, and enough space behind for the exhaust system.
2. This dryer is factory-ready for the rear exhaust option. If you want to change the vent location, see “**Change the dryer vent location**” section.
3. Make sure the room in which the dryer is located has enough fresh air. The dryer must be located where there are no air-flow obstructions. Ambient temperature shall not be lower than 33°F.
4. For gas dryers, adequate clearance must be maintained as noted on the data plate to ensure adequate air for combustion and the proper dryer operation.
5. The dryer must not be installed or stored in an area where it will be exposed to water and/or weather. The dryer area must be kept clear of combustible materials, gasoline, and other flammable vapors and liquids. A dryer produces combustible lint. The area around the dryer should be kept lint-free.

ALCOVE OR CLOSET OR WALL INSERT/RECESSED INSTALLATIONS

WARNING

- The dryer must be exhausted to the outside to reduce the risk of fire when installed any place inside the house.
- No other fuel-burning appliance should be installed in the same closet as the dryer.

Minimum clearances between the dryer and adjacent walls or other surfaces:

Sides	1 in. (25 mm)	Rear	5 in. (127 mm)
Top	24 in. (610 mm)	Closet front	2 in. (51 mm)

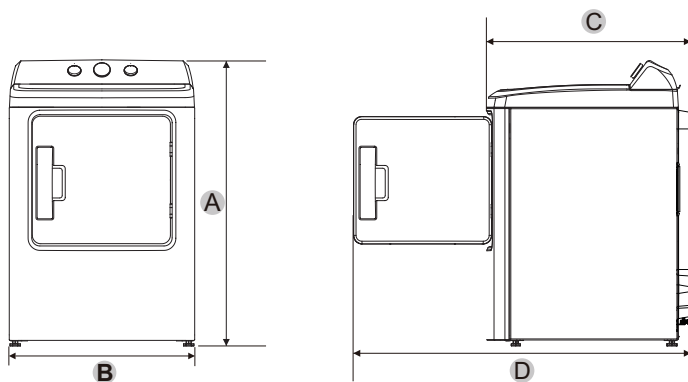

A	41.1 in. (1043 mm)	B	27 in. (686 mm)
C	30.7 in. (780 mm)	D	50 in. (1270 mm)

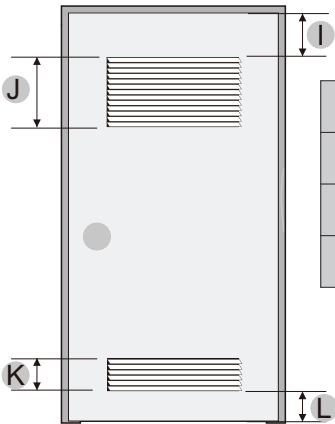
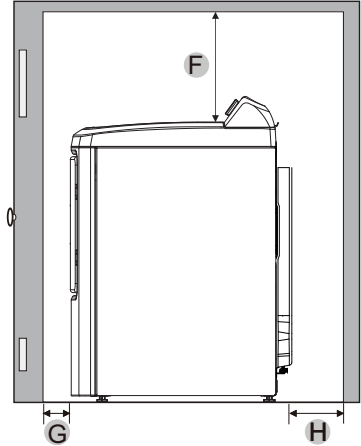
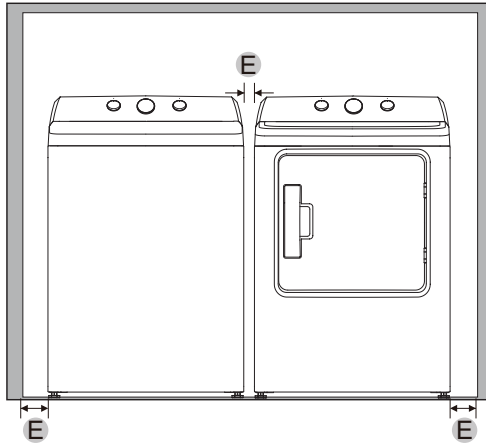

E	1 in. (25 mm)	F	24 in. (610 mm)
G	2 in. (51 mm)	H	5 in. (127 mm)
I	3 in. (76 mm)	J	48 in. ² (31000 mm ²)
K	24 in. ² (15500 mm ²)	L	3 in. (76 mm)

NOTE:

The front of the closet must have two unobstructed air openings for a combined minimum total area of 72 sq.in. (465 sq.cm) with a minimum clearance of 3 in. (76 mm) at the top and bottom. A slatted door with equivalent space clearance is acceptable.

DUCTING REQUIREMENTS

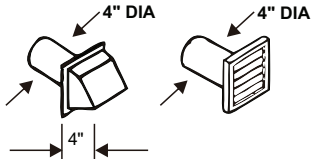
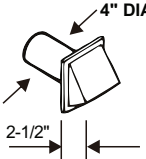
	Recommended	Use only for short-run installation
Weather Hood Type	 <p>4 inch. (10.2 cm)</p>	 <p>2.5 inch. (6.4 cm)</p>
No. of 90° elbows	Rigid Metallic	Rigid Metallic
0	90 ft. (27.4 m)	60 ft. (18.3 m)
1	60 ft. (18.3 m)	45 ft. (13.7 m)
2	45 ft. (13.7 m)	35 ft. (10.7 m)
3	35 ft. (10.7 m)	25 ft. (7.6 m)

If this new dryer is installed into an existing exhaust system you must make sure:

- The exhaust system meets all local, state, and national codes.
- That a flexible plastic duct is not used.
- To inspect and clean all lint buildup from inside the existing duct.
- The duct is not dented or crushed.
- The exhaust hood damper opens and closes freely.

Manometer measurements

The static pressure in any exhaust system for best results shall be between 0.3 to 0.8 inches of water column, and cannot be less than 0 under any circumstances. with installed duct of 4 inch diameter. Measurement must be done with the empty dryer working with a manometer at the point where the exhaust duct connects to the dryer. A no-heat setting should be used. Lint filter must be clean.



WARNING

The correct exhaust installation is YOUR RESPONSIBILITY.

- Use a 4-inch (10.2cm) diameter rigid aluminum or rigid galvanized steel duct.
- Do not use smaller diameter than recommended diameter duct.
- Ducts larger than 4 inches (10.2cm) in diameter can result in increased accumulation of lint and changes in performance
- Lint should be removed regularly from internal filter every cycle and from ducts.
- If a flexible metal duct must be used, use the type with a stiff sheet metal wall. Do not use a flexible duct with a thin foil wall. A serious blockage can result if the flexible metal duct is bent too sharply.
- Never install any type of flexible duct in walls, ceilings, or other concealed spaces.
- Keep the exhaust duct as straight, short as possible, minimum elbows
- Secure joints with aluminum tape. Do not use screws.
- Plastic flexible ducts can kink, sag, be punctured, reduce airflow, extend drying times, and affect the dryer operation.
- Exhaust systems longer than recommended 90 ft can extend drying times, affect machine operations, and collect lint.
- The exhaust duct should end with an exhaust hood with a swing-out damper to prevent back drafts and entry of wildlife. Never use an exhaust hood with a magnetic damper.
- The hood should have at least 12 inches (30.5cm) of clearance between the bottom of the hood and the ground or other obstruction. The hood opening should point down.
- Never install a screen over the exhaust outlet.
- To avoid lint buildup, do not exhaust the dryer directly into a window well. Do not exhaust under a house or porch.
- If the exhaust duct must run through an unheated area, the duct should be insulated and slope slightly down towards the exhaust hood to reduce condensation and lint buildup.
- Inspect and clean the interior of the exhaust system at least once a year. Unplug the power cord before cleaning.
- Check frequently to make sure the exhaust hood damper opens and closes freely.
- Check once per month, and clean at least once per year. NOTE: If your clothes are not getting dry, then check the ducting for obstructions.
- Do not exhaust the dryer into a wall, ceiling, crawl space, or concealed space of a building, gas vent, or any other common duct or chimney. This could create a fire hazard from the lint expelled by the dryer.
- Do not use non-metallic flexible duct.
- To reduce the risk of fire, this dryer **MUST BE EXHAUSTED OUTDOORS.**

EXHAUSTING REQUIREMENTS

WARNING

- The dryer shall not be exhausted into a chimney, a wall, a ceiling, an attic, a crawl space, or a concealed space of a building.
- The dryer must be exhausted to the outside to reduce the risk of fire when installed in alcove or closet.

Exhausting the dryer to the outside will prevent large amounts of lint and moisture from being blown into the room.

WARNING

NEVER USE A PLASTIC OR NON-METAL FLEXIBLE DUCT

If your existing ductwork is plastic, non-metal, or combustible, replace it with metal before installation this appliance

Use only a metal exhaust duct that is non-flammable to ensure containment of the exhaust air heat, and lint.

Refer to the “Ducting requirements” section on page 12 for the maximum duct length and number of bends.

- All dryers must be exhausted to the outside.
- Do not assemble the duct with screws or other fastening means that extend into the duct and catch lint.
- The exhaust duct should be 4 inches (102mm) in diameter.
- The total length of flexible metal duct shall not exceed 7.8 feet (2.4 meters).

GAS REQUIREMENTS

Use only natural or LP (liquid propane) gases.

THE INSTALLATION MUST CONFORM WITH LOCAL CODES, OR IN THE ABSENCE OF LOCAL CODES, WITH THE NATIONAL FUEL GAS CODE, ANSI Z223.1/NFPA 54, LATEST REVISION (FOR THE UNITED STATES), OR THE NATURAL GAS AND PROPANE INSTALLATION CODE, CSA B149.1, LATEST REVISION (FOR CANADA).

Gas dryers are equipped with a burner vent for use with natural gas. If you plan to use your dryer with LP (liquid propane) gas, it must be converted for safe and proper performance by a qualified service technician.

A 1/2" (1.27 cm) gas supply line is recommended and must be reduced to connect to the 3/8" (1 cm) gas line on your dryer. The National Fuel Gas Code requires that an accessible, approved manual gas shut-off valve be installed within 6" (15,24 cm) of your dryer.

Gas dryers installed in residential garages must be raised 18" (46cm) above the floor.

Additionally, a 1/8" (0.3cm) N.P.T. (National Pipe Thread) plugged tapping, accessible for test gauge connection, must be installed immediately upstream of your dryer's gas supply connection.

Your dryer must be disconnected from the gas supply pipe system during any pressure testing of the system.

This dryer must be connected to the gas supply piping with a listed flexible gas connector that complies with the standard for connectors for gas appliances, ANSI Z21.24 or CSA 6.10.

DO NOT reuse old flexible metal gas lines. Flexible gas lines must be design certified by the American Gas Association (CGA in Canada).

- Any pipe joint compound used must be resistant to the action of any liquefied petroleum gas.
- As a courtesy, most local gas utilities will inspect a gas appliance installation.

GAS IGNITION - Your dryer uses an automatic ignition system to ignite the burner. There is no constant burning pilot.

COMMONWEALTH OF MASSACHUSETTS INSTALLATION INSTRUCTIONS

Your dryer must be installed by a licensed plumber or gas fitter. A "T" handle manual gas valve must be installed in the gas supply line to installed dryer at location of operation. If a flexible gas connector is used to connect dryer, the connector may not be longer than 3' (36", 91.5 cm).



WARNING

- Gas leaks may occur in your system, creating a dangerous situation.
- Gas leaks may not be detected by smell alone.
- Gas suppliers recommend that you purchase and install a UL-approved gas detector.
- Install and use it in accordance with the manufacturer's instructions.

ELECTRIC REQUIREMENTS

The wiring diagram is located on the back board of the unit.

WARNING

- The improper connection of the equipment grounding conductor can result in the risk of electric shock. Check with a qualified electrician or serviceman if you are in doubt as to whether your dryer is properly grounded. Do not modify the plug provided with your dryer - if it doesn't fit the outlet, have a proper outlet installed by a qualified electrician.
- To prevent unnecessary risk of fire, electrical shock, or personal injury, all wiring and grounding must be done in accordance with local codes, or in the absence of local codes, with the National Electrical Code, ANSI/NFPA No. 70 - Latest Revision (for the U.S.) or the Canadian Electrical Code CSA C22.1 - Latest Revisions and local codes and ordinances. It is your responsibility to provide adequate electrical services for your dryer.
- All gas installations must be done in accordance with the National Fuel Code ANSI/Z2231 - Latest Revision (for the U.S.) or CAN/CGA - B149 Installation Codes - Latest Revision (for Canada) and local codes and ordinances.

Electrical connections

An individual branch (or separate) circuit serving only your dryer is recommended. DO NOT USE AN EXTENSION CORD.

Gas models - U.S. and Canada

A 120Volt, 60Hz AC approved electrical service, with a 15 ampere fuse or circuit breaker is required.

Electric models - U.S. only

The dryers require a 120/240 volt, 60Hz AC approved electrical service. The electric service requirements can be found on the data label located behind the door. A 30-ampere fuse or circuit breaker on both sides of the line is required.

- If a power cord is used, the cord should be plugged into a 30-ampere receptacle.
- The power cord is NOT provided with U.S. electric model dryers.

 **WARNING**



Electrical Shock Hazard

When local codes allow, the electrical supply of the dryer may be connected by means of a new power supply cord kit, marked for use with a dryer, that is UL listed and rated at a minimum of 120/240 volts, 30-ampere with three No. 10 copper wire conductors terminated with closed loop terminals, open-end spade lugs with turned up ends, or with tinned leads.

- Do not reuse a power supply cord from an old dryer. The power cord electric supply wiring must be retained at the dryer cabinet with a suitable UL-listed strain relief.
- Grounding through the neutral conductor is prohibited for (1) new branch-circuit installations, (2) mobile homes, (3) recreational vehicles, and (4) areas where local codes prohibit grounding through the neutral conductor. (Use a 4-prong plug for 4 wire receptacles, NEMA type 14-30R.)

Electric models - Canada only

- A 120/240 volt, 60Hz AC approved electrical service fused through a 30-ampere fuse or circuit breaker on both sides of the line is required.
- All Canadian models are shipped with the power cord attached. The power cord should be plugged into a 30-ampere receptacle.

GROUNDING

This dryer must be grounded. In the event of a malfunction or breakdown, the grounding the product will reduce the risk of electrical shock by providing a path of least resistance for the electrical current.

WARNING

Gas and Electric models

- Certain internal parts are intentionally not grounded and may present a risk of electric shock only during servicing. Service Personnel - Do not contact the following parts while the appliance is energized: inlet valve, control board and temperature-regulating thermistor (located on blower housing).

WARNING

Gas models

- Your dryer has a three prong power cord with grounding conductor. 120V 60 Hz
- The plug must be plugged into an appropriate individual outlet that is properly installed and grounded in accordance with all local codes and ordinances.

WARNING

Electric models

Dryer must be grounded with 3 or 4 wire cord power cord with ground grounding conductor and a grounding plug, which is sold separately.

- The plug must be plugged into an appropriate outlet that is properly installed and grounded in accordance with all local codes and ordinances.
- Do not modify the plug provided with your dryer - if it doesn't fit the outlet, have a proper outlet installed by a qualified electrician.
- If a power cord is not used and the electric dryer is to be permanently wired, the dryer must be connected to a permanently grounded metal wiring system, or an equipment grounding conductor must be run with the circuit conductors and connected to the equipment grounding terminal or lead on the dryer.

PARTS AND FEATURES

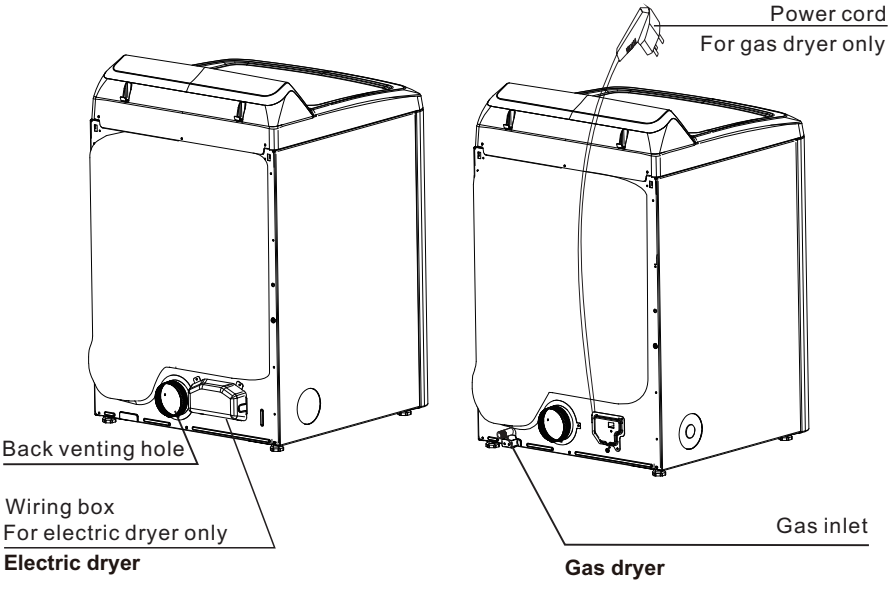
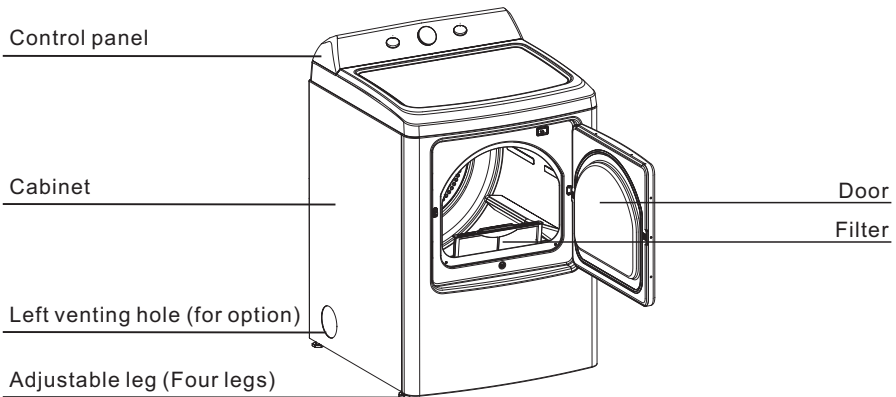

REPLACEMENT PARTS AND ACCESSORIES

If your dryer requires replacement parts or accessories, contact the dealer where you purchased your dryer or MIDEA customer care center at 1-866-646-4332.

INSTALLATION INSTRUCTIONS

For the proper installation, we recommend that you hire a qualified installer.

REMOVING FROM THE PACKAGE

- Unpack your dryer and inspect it for shipping damage. Make sure you have received all the items shown below.
- To prevent personal injury or strain, wear protective gloves whenever lifting or carrying the unit.

WARNING

Packaging materials can be dangerous to children;

Keep all packaging material (plastic bags, polystyrene, etc.) well out of children's reach.

TOOLS REQUIRED

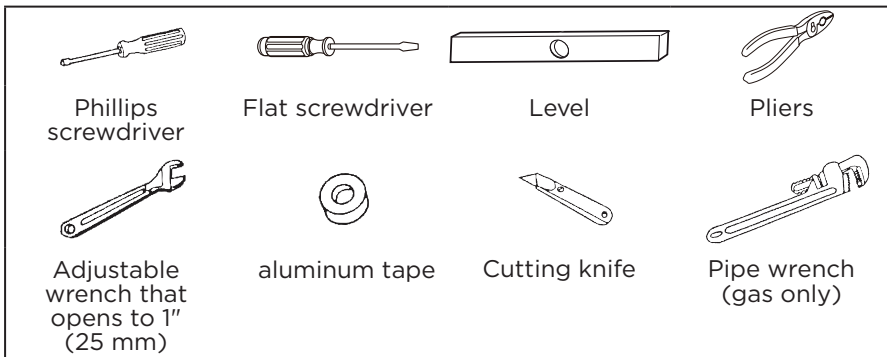

CHOOSE THE PROPER LOCATION

1. Move your dryer to an appropriate location for the installation.
Consider installing the dryer and washer side-by-side, to allow access to the gas, electrical, and exhaust connections. Place two of the carton cushion-tops on the floor. Tip your dryer on its side so it lies across both cushion-tops.
2. Set your dryer back in an upright position.

INSTALL THE EXHAUST SYSTEM

1. Review the “Exhausting Requirements” section on before installing the exhaust system.
2. Install the ductwork from your dryer to the exhaust hood. The crimped end of the duct sections must point away from your dryer.
3. DO NOT use sheet metal screws when assembling the ducting.
4. These joints should be taped.
5. Never use plastic flexible exhaust material.
6. Tip for tight installations: install a section of the exhaust system onto your dryer before putting it in place.
7. Use aluminum tape to secure this section to your dryer, but do not cover the ventilation slots at the back of the unit in dryer cabinet.

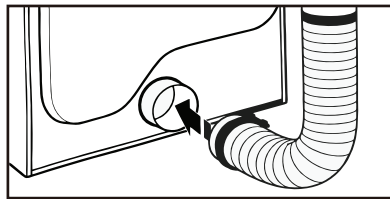
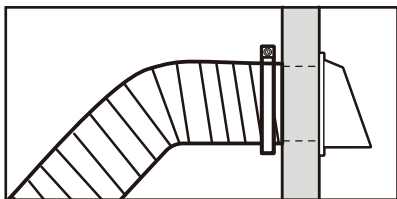

! WARNING

Make sure your dryer is installed properly so it exhausts air easily.

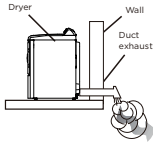

Use a 4" (10.2 cm) diameter rigid metal duct. Tape all joints, including at the dryer. Never use lint-trapping screws.

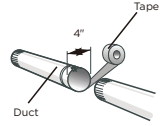

Keep ducts as straight as possible.

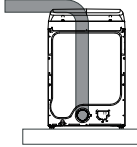

Clean all old ducts before installing your new dryer. Be sure the vent flap opens and closes freely. Inspect and clean the exhaust system annually.



DO NOT restrict your dryer with a poor exhaust system.



DO NOT use a plastic, thin foil, or non-metal flexible duct.



DO NOT use unnecessarily long ducts that have many elbows.

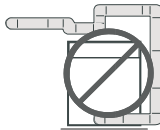

DO NOT use dented or clogged ducts and vent.

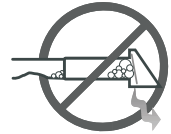

CONNECT THE GAS LINE (FOR GAS MODELS)

Review the “**Gas Requirements**” section on page 14. Remove the pipe thread protective cap. Apply a pipe joint compound or about 1 1/2” wraps of teflon tape over all threaded connections.

- The pipe joint compound must be resistant to the actions of any liquefied petroleum gas.

Connect the gas supply to your dryer. An additional fitting is required to connect the 3/4” (1.9 cm) female thread end of a flexible connector to the 3/8” (1 cm) male threaded end on the dryer. Use only new AGA or CSA certified gas supply line with SS flexible connectors within 6 ft (1.8 m) of the dryer.

Securely tighten the gas line fitting over the threads. Turn on the gas supply.

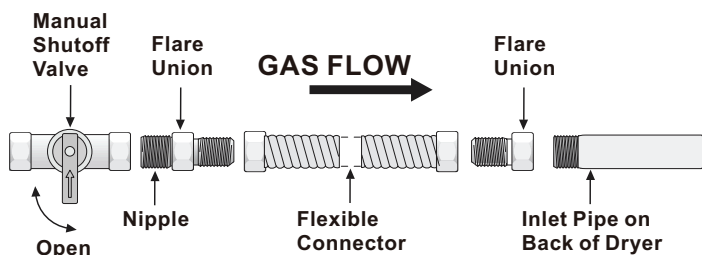

All connections must be wrench-tightened

WARNING

- All gas installations of the dryer must be equipped with Manual Shut-Off valve.
- Uncoated copper tubing will corrode when subjected to natural gas, causing gas leaks. Use **ONLY** black iron, stainless steel, or plastic-coated brass piping for gas supply.
- Check all gas connections for leaks using a soap solution.
- If bubbles appear, tighten the connections and recheck. **DO NOT** use an open flame to check for gas leaks.

CONNECT THE ELECTRICAL WIRING

Review the “**Electric Requirements**” section on page 16.

BEFORE OPERATING OR TESTING, follow the grounding instructions in the “Grounding” section on page 18.

THREE WIRE OUTLET

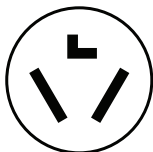

**3-Wire
receptacle
(10-30R)**

Then choose a 3-wire power supply cord with ring or spade terminals and UL listed strain relief. The 3-wire power supply cord, at least 4 ft. (1.22 m) long, must have 3 10-gauge solid copper wires and match a 3-wire receptacle of NEMA Type 10-30R.

3-Wire system connections

1. Remove the center terminal block screw.
2. Connect the neutral wire (white or center wire) of the power cord to the center terminal screw of the terminal block. Be sure to cross the screw through the ring of the power cord terminal and tighten the screw.
3. Connect the other wires to the outer terminal block screws. Be sure to cross the screw through the terminal ring and tighten the screw.
4. Tighten the strain relief screws.
5. Insert the tab of the terminal block cover into your dryer’s rear panel slot. Secure the cover with a screw.

3-wire system instructions:

- A Center terminal block screw
- B External ground connector
- C Neutral grounding wire (White)
- D Neutral wire (white or center wire)
- E 3/4" (1.9cm) UL-listed strain relief

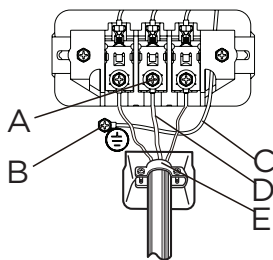

⚠ WARNING

If converting from a 4-wire electrical system to a 3-wire, the ground strap must be reconnected to the terminal block support to ground the dryer frame to the neutral conductor. Ring-type terminals are recommended. If using strap terminals, make sure they are tightened.

FOUR WIRE OUTLET

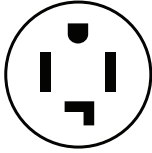

**4-Wire
receptacle
(14-30R)**

Then choose a 4-wire power supply cord with ring or spade terminals and UL listed strain relief. The 4-wire power supply cord, at least 4 ft. (1.22 m) long, must have 4 10-gauge solid copper wires and match a 4-wire receptacle of NEMA Type 14-30 R. The ground wire (ground conductor) may be either green or bare. The neutral conductor must be identified by a white color.

4-Wire system connections

1. Remove the center terminal block screw.
2. Connect the ground wire (green or unwrapped) of the power cord to the external ground conductor screw.
3. Connect the neutral wire (white or center wire) of the power cord and the appliance ground wire (white) under the center screw of the terminal block. Be sure to cross the screw through the ring of the power cord terminal and tighten the screw.
4. Connect the other wires to the outer terminal block screws. Be sure to cross the screw through the terminal ring and tighten the screw.
5. Tighten the strain relief screws.
6. Insert the tab of the terminal block cover into your dryer's rear panel slot. Secure the cover with a screw.

4-wire system instructions:

IMPORTANT: Ring-type terminals are recommended. If using strap terminals, make sure they are tightened.

- A Center terminal block screw
- B External ground connector
- C Green or bare copper wire of the power cord
- D Neutral grounding wire (White)
- E Neutral wire (white or center wire)
- F 3/4" (1.9cm) UL-listed strain relief

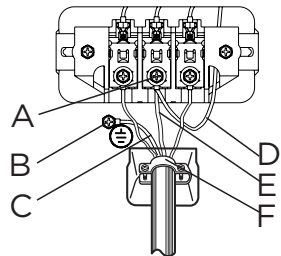

! WARNING



Electrical Shock Hazard

All U.S. models are produced for a 3-WIRE SYSTEM CONNECTION.

The dryer frame is grounded to the neutral conductor at the terminal block. A 4-WIRE SYSTEM CONNECTION is required for new or remodeled construction, mobile homes, or if local codes do not permit grounding through neutral conductor. If the 4-wire system is used, the dryer frame cannot be grounded to the neutral conductor at the terminal block. Refer to the “Electric Requirements” section on page 16 for 3-WIRE or 4-WIRE SYSTEM CONNECTIONS.

Remove the terminal block cover plate.

Insert the power cord with a UL-listed strain relief through the hose provided in the cabinet near the terminal block.

- A strain relief must be used.

Do not loosen the nuts already installed on the terminal block. Be sure they are tight. Use a 3/8" (1 cm) deep-well socket.

LEVEL THE DRYER

To ensure that the dryer provides the optimal drying performance, it must be leveled. To minimize vibration, noise, and unwanted movement, the floor must be a perfectly level, solid surface.

- Adjust the leveling feet only as much as necessary to level the dryer. Extending the leveling feet more than necessary can cause the dryer to vibrate.

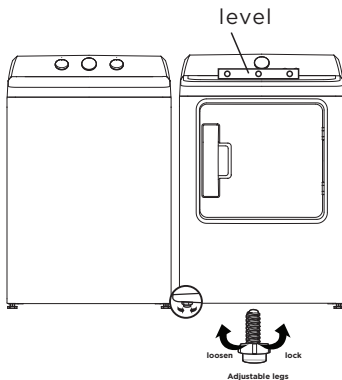

POWER ON

Make sure all gas connections (Gas Models only), exhaust and electrical connections are complete. Plug in your dryer.

FINAL CHECK

- Make sure the dryer is plugged into an electrical outlet and is properly grounded.
- The exhaust ductwork is hooked up and the joints are taped.
- A plastic flexible duct is NOT used.
- Use rigid or stiff-walled flexible metal vent material.
- The dryer is leveled and is sitting firmly on the floor.
- Gas models - the gas is turned on with no gas leakage.
- Start your dryer to confirm that it runs, heats, and shuts off.

! CAUTION

The burner may not ignite initially due to air in the gas line. Allowing your dryer to operate on a heat setting will purge the line. If the gas does not ignite within 5 minutes, turn your dryer off and wait 5 minutes. Be sure the gas supply to your dryer has been turned on. In order to confirm the gas ignition, check the exhaust for heat.

DOOR REVERSAL PROCEDURE

- 1 Make sure that the power cord is unplugged.
- 2 While supporting the door, remove the four hinge screws from the door, then lift the door to remove it and set the door aside.

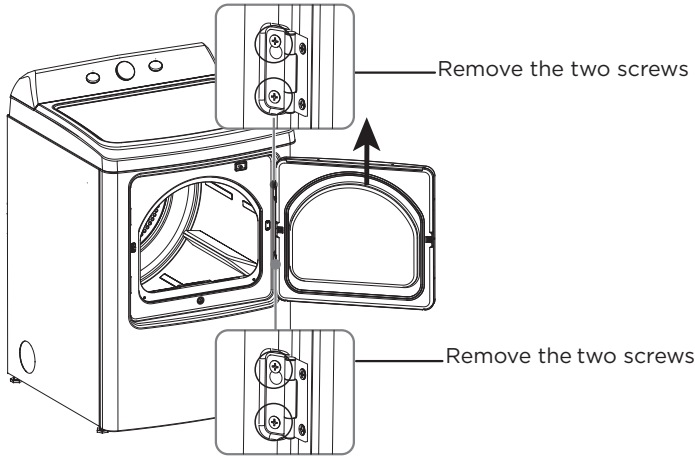

- 3 Remove the screws for the locker cover on the right side of the dryer and the screws for the locker cover on the left side of the dryer.
- 4 Install the locker onto the right side of the dryer with the screws you just removed, then install the locker cover on the left side of the dryer.

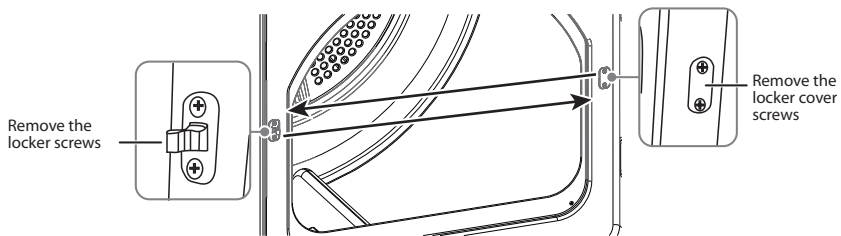

3-4

- 5 Remove the 12 screws around the door.
- 6 Pull the inside door board from the outside door board.

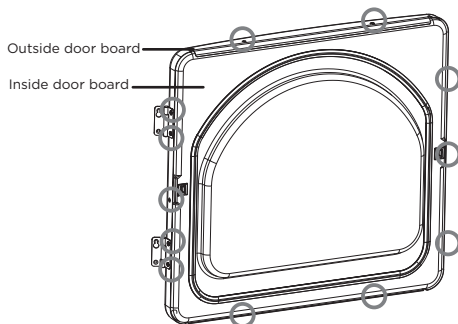

5-6

- 7 Rotate the outside door board 180°, then reassemble it with the inside door board with the screws you removed previously.
- 8 Install the hinges onto the left side of the dryer.

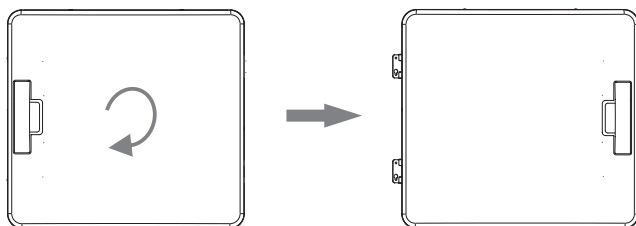

7-8

- 9 Align the hinges on the door with the hinge screw holes on the front of your dryer, then secure the door with the four screws you previously removed.

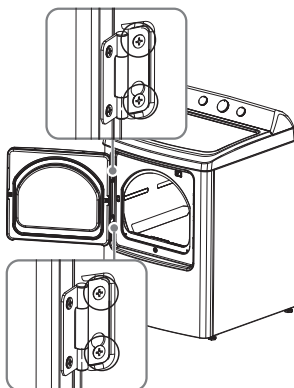

CHANGE THE DRYER VENT LOCATION

Your new dryer is shipped to vent to the rear. It can also be configured to vent to the bottom or left side (as seen from the front).

An Adapter kits which are standard components can be purchased from any retailer. This kit contains the necessary duct components to change the dryer vent location.

Tools and materials you will need

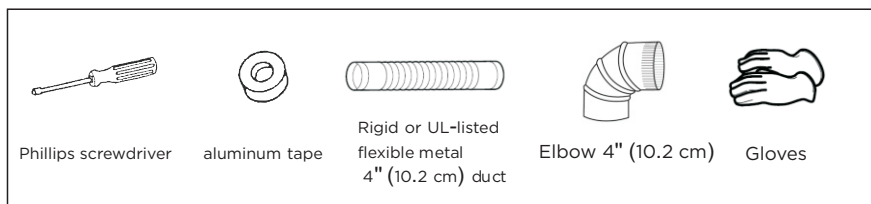

1. Remove the two rear exhaust retaining screws, then pull out the exhaust duct.

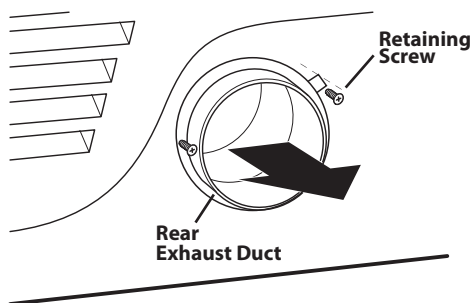

Option 1: Side venting

2. Press the tabs on the knockout and carefully remove the knockout for the desired vent opening.
Attach the adapter duct onto the blower housing of the dryer as shown.

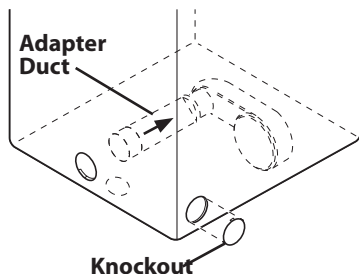

3. Preassemble a 4 inches (10.2cm) elbow to the next 4 inches (10.2cm) duct section, and secure all joints with aluminum tape. Be sure that the male end of the elbow faces AWAY from the dryer.

Insert the elbow/duct assembly through the side opening and attach it onto the adapter duct.

Secure in place with aluminum tape. Be sure that the male end of the duct protrudes 1.5 inches (3.8cm) to connect the remaining ductwork.

Attach aluminum tape to the back of the dryer.

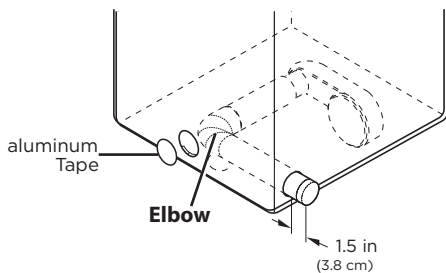

Option 2: Bottom venting

2. Press the tabs on the knockout and carefully remove the knockout for the desired vent opening.

Attach the adapter duct onto the blower housing of the dryer as shown.

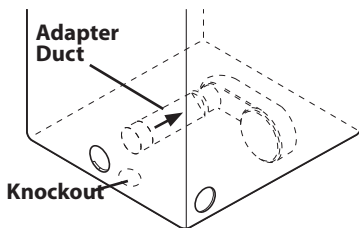

3. Insert the 4 inches (10.2cm) elbow through the rear opening and attach it onto the adapter duct.

Be sure that the male end of the elbow faces down through hole in the bottom of the dryer.

Secure in place with aluminum tape.

Attach aluminum tape to the back of the dryer.

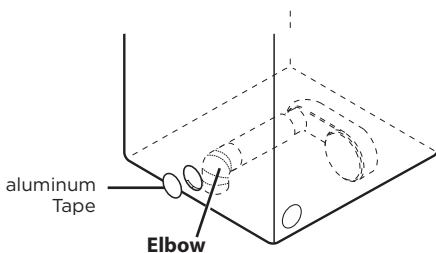

Dimensions for installation

- Rear Venting (Default)

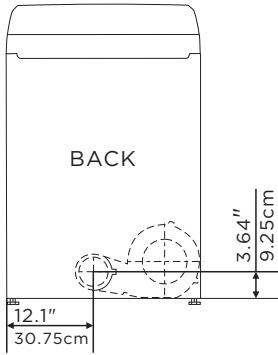

- Side Venting

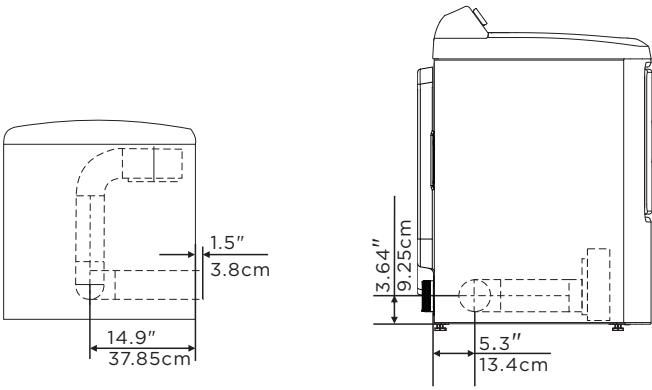

- Bottom Venting

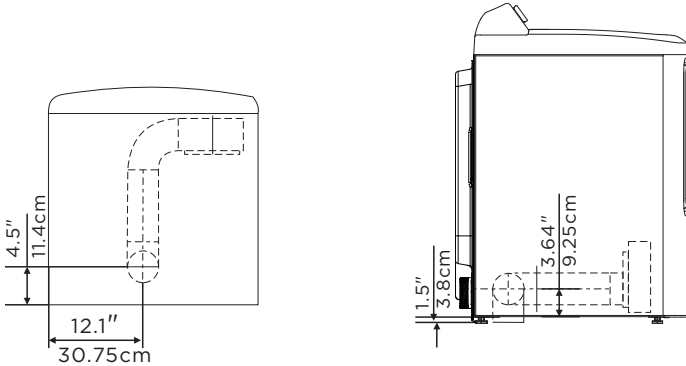

DRYER USE

CONTROL PANEL

WARNING

To reduce the risk of fire, electric shock, or injury to persons, read the IMPORTANT SAFETY INSTRUCTIONS before operating the appliance.

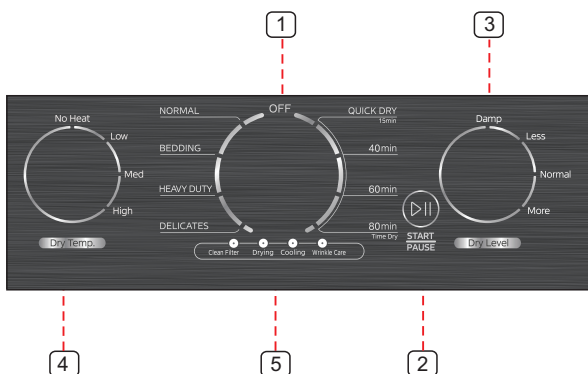

1 Cycle selector

Select your desired cycle for the type of load. The cycle you select determines the heat control for the cycle. The Normal, Bedding, Delicates, and Heavy Duty are Sensor Dry cycles. The Quick Dry(15Min), 40Min, 60Min, and 80Min are Manual Dry cycles.

Turn the knob to “Off” to turn off the machine.

2 START/PAUSE

Press to start or pause the program. You can't change any setting except add a garment.

3 Dry Level

Turn the knob to select the dry level. Different dry level will result in different drying time. For clothes to be ironed manually, a lower dry level should be selected.

4 **Dry Temp.**

Turn the knob to select the drying temperature.

High - For sturdy cottons or those labeled Tumble Dry.

Med - For permanent press, synthetics, lightweight cottons, or items labeled Tumble Dry Medium.

Low - For lower heat than Medium to dry synthetic or washable knit fabrics.

No Heat - Provides just the air cycle without any heat.

5 **Cycle status display**

The drying cycle progress indicator will flash when the dryer is running to indicate the stage of the drying cycle.

DRYING A LOAD OF LAUNDRY

1. Power on your dryer.

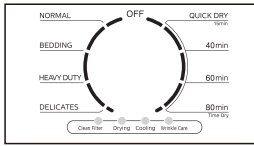

- Select any program (except Off and blank) to power your dryer on.
- The “Clean Filter” light in the process bar will flash 10 times when your dryer is powered on
- You should clean the filter before the dryer is loaded.

2. Load your dryer.



- Place only one wash load in your dryer at a time.
- Mixed loads of heavy and light weight fabrics will dry differently, which may result in lightweight fabrics being dry while heavy fabrics remain damp at the end of a drying cycle.
- Add one or more similar items to your dryer when only one or two articles of clothing need drying. This improves the tumbling action and drying efficiency.
- Overloading restricts tumbling action, resulting in uneven drying as well as excessive wrinkling of some fabrics.

3. Select the appropriate cycle and options for the load.

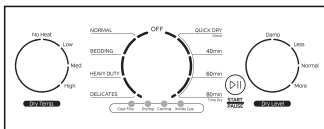

- Select the appropriate cycle by Cycle Selector according to the cycle chart on next page.
- Select the appropriate optional function according to the chart on next page.

4. Start your dryer.



Pressing **START/PAUSE** button will start the selected cycle. To PAUSE cycle press **START/PAUSE** button then open the door. To resume operation after closing the door always press **START/PAUSE**. Opening the door during the operation will instantly stop operation and will require to press **START/PAUSE** button to resume operation.

Cycle	Fabric type	Dry Temp.	Dry Level	WRINKLE CARE	Maximum Amount
Normal	Cotton Under wear Linen	Med	More	Y	
			Normal		
			Less		
			Damp		
Heavy Duty	Jeans Corduroys Work clothes	High	More	Y	
			Normal		
			Less		
			Damp		
Bedding	Blankets Sheets Comforters	Low	More	Y	
			Normal		
			Less		
			Damp		
Delicates	Sensitiv e items	Low	More	Y	
			Normal		
			Less		
			Damp		
Quick Dry		High	/	N	
		Med			
		Low			
		No Heat			
40Min		High	/	N	
		Med			
		Low			
		No Heat			
60Min		High	/	N	
		Med			
		Low			
		No Heat			
80Min		High	/	N	
		Med			
		Low			
		No Heat			

* Table in grey is an initial setting. "Y" are all optional functions you can select.

* For even better drying effect, please select higher dryness level.

Load Size Recommendations:

For best results, follow the wet load size recommendations noted for each cycle.

Small load: Fill the dryer drum with 3-4 items, not more than 1/4 full.

Medium load: Fill the dryer drum up to about 1/2 full.

Large load: Fill the dryer drum up to about 3/4 full. Do not overload. Items need to tumble freely.

5. Unloading your laundry.

- **The dryer will beep 6 times after the cycle is done.**

FILTER CLEAN

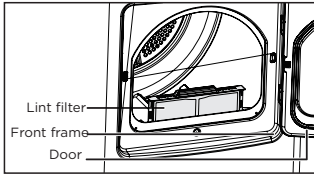

To prevent a risk of fire, make sure to clean the lint filter before or after every load.

- **To shorten drying time.**
- **To operate more energy efficiently.**

CAUTION

- **Do not operate your dryer without the lint filter in place.**
- **Do not use a damage or broken lint filter. This may reduce performance and/or cause fire.**

SPECIAL LAUNDRY TIPS

Please follow the care label or manufacturer’s instructions for drying special items. If care label instructions are not available, use the following information as a guide.

Items	Drying guide
Bedspreads & Comforters	<ul style="list-style-type: none"> Follow the care label instructions or dry in Heavy Duty cycle. Make sure the item is thoroughly dry before using or storing. May require repositioning to ensure even drying.
Blankets	<ul style="list-style-type: none"> Use the Normal cycle and dry only one blanket at a time for best tumbling action. Make sure the item is thoroughly dry before using or storing. May require repositioning to ensure even drying.
Curtains & Draperies	<ul style="list-style-type: none"> Use the Casual cycle, medium temperature and less dry to help minimize wrinkling. Dry these in small loads for best results and remove as soon as possible.
Cloth Diapers	<ul style="list-style-type: none"> Use the Normal cycle on High temperature for soft fluffy diapers.
Down Filled Items (jackets, sleeping bags, comforters, etc.)	<ul style="list-style-type: none"> Use the Normal cycle on High temperature. Add a couple of dry towels to shorten drying time and absorb moisture.
Foam Rubber (rug backs, stuffed toys, shoulder pads, etc.)	<ul style="list-style-type: none"> DO NOT dry on a heat setting. Use the Air Fluff cycle (no heat). <p>WARNING: Drying a rubber item with heat may damage it or create a fire hazard.</p>
Pillows	<ul style="list-style-type: none"> Use the Normal cycle. Add a couple of dry towels and a pair of clean sneakers to help the tumbling action and to fluff the item. <p>DO NOT dry kapok or foam pillows in the dryer. You can dry these items in the dryer as long as you use the air fluff cycle.</p>
Plastics (shower curtains, outdoor furniture covers, etc.)	<ul style="list-style-type: none"> Use the Air fluff cycle or the Time Dry cycle on the Low temperature setting depending on the care label instructions.

Items NOT to dry:

- Fiberglass items (curtains, draperies, etc.)
- Woolens, unless recommended on the label.
- Items spotted or soaked with vegetable or cooking oils.

DRYER CARE

WARNING

- Certain internal parts are intentionally not grounded and may present a risk of electric shock only during servicing. Service Personnel – Do not contact the following parts while the appliance is energized: inlet valve, control board and temperature-regulating thermistor (located on blower housing).

CLEANING AND MAINTENANCE

CONTROL PANEL

- Clean with a soft, damp cloth. Do not use abrasive substances.
- Do not spray cleaners directly on the panel.
- The control panel finish may be damaged by some laundry pre-treatment soil and stain remover products. Apply such products away from your dryer and wipe up any spills or overspray immediately.

STAINLESS STEEL OR ANODIZED DRUM

- To clean the stainless steel or anodized drum, use a damp cloth with a mild, non-abrasive cleaner suitable for stainless steel and anodized surfaces.
- Remove the cleaner residue and dry with a clean cloth.

DRYER EXTERIOR

- Clean with a soft, damp cloth. Do not use abrasive substances.
- Protect the surface from sharp objects.
- Do not place any heavy or sharp objects or a detergent box on the dryer. Keep them on the purchased pedestal or in a separate storage box. This may scratch or damage the top cover of the dryer.
- Since the entire dryer has a high-gloss finish, the surface can be scratched or damaged.
- Avoid scratching or damaging the surface when using the dryer.

DRYER EXHAUST SYSTEM

- Should be inspected and cleaned yearly to maintain optimum performance.
- Disconnect the exhaust duct from the dryer and from the exhaust hood (at the exhaust outlet) outside of the building.
- Check the interior of the duct and remove any lint accumulation.
- Be sure that lint is removed from the exhaust hood. Lint may collect in the exhaust hood so that the flappers or louvers will not open or close completely.

- After cleaning the exhaust hood, check that the flapper or louvers move freely.
- Reassemble the exhaust duct and hood, checking that the joints are secure and sealed.
- Operate the dryer and verify that the exhaust air is not obstructed in the vent and that there are no leaks in the system.
- The outside exhaust hood should be cleaned more frequently to ensure proper operation.

TROUBLESHOOTING

CHECK THESE SOLUTIONS IF YOUR DRYER...

If your dryer has any problems as followings, you can check as the solutions listed below before making a service call. This will help you save time and money.

Problem	Solution
The unit doesn't start.	<ul style="list-style-type: none"> • Make sure the door is latched shut. • Be sure the power cord is plugged into a live electrical outlet. • Check the home's circuit breaker and fuses. • Press the Start/Pause button again if the door is opened during the cycle.
The unit doesn't heat.	<ul style="list-style-type: none"> • Check the home's circuit breaker and fuses. • Select a heat setting other than Air fluff and the Temp selection is not on "No heat" • On a gas dryer, check that the gas supply is on. • Clean the lint filter and exhaust duct. • Dryer may have moved into the cool-down process of the cycle.
Doesn't dry.	<ul style="list-style-type: none"> • Check all of the above, plus... • Be sure the exhaust hood outside the home can open and close freely. • Check exhaust system for lint buildup. Ducting should be inspected and cleaned annually. • Use a 4" rigid metal exhaust duct. • Do not overload. 1 wash load = 1 dry load. • Sort heavy items from lightweight items. • Large, bulky items like blankets or comforters may require repositioning to ensure even drying. • Load may be too small to tumble properly. Add a few towels.

Problem	Solution
The unit is noisy.	<ul style="list-style-type: none"> • Check the load for objects such as coins, loose buttons, nails, broken zips, etc. Remove promptly. • It is normal to hear the dryer gas valve or heating element cycle on and off during the drying cycle. • Be sure the dryer is leveled properly as outlined in the installation instruction. • It is normal for the dryer to hum due to the high velocity of air moving through the dryer drum and exhaust system.
Clothes are unevenly dried.	<ul style="list-style-type: none"> • Seams, pockets, and other similarly heavy areas may not be completely dry when the rest of the load has reached the selected dryness level. This is normal. Select the Extra Dry setting if desired. • If one heavy item is dried with a lightweight load, such as one towel with sheets, it is possible that the heavy item will not be completely dry when the rest of the load has reached the selected dryness level. Sort heavy items from lightweight items for best drying results.
Shuts off before load is dry.	<ul style="list-style-type: none"> • Dryer load is too small. Add more items or a few towels and restart the cycle. • Dryer load is too large. Remove some items and restart the dryer.
The unit has a special odor.	<ul style="list-style-type: none"> • Household odors from painting, varnishing, strong cleaners, etc. may enter the dryer with surrounding room air. This is normal as the dryer draws the air from surrounding air space of the dryer locations. • When these odors linger in the air, ventilate the room completely before using the dryer.
Odors remain in clothing after refresh	<ul style="list-style-type: none"> • Fabrics containing strong odors should be washed utilizing desired wash cycle.
Garments still wrinkled after Wrinkle-prevent	<ul style="list-style-type: none"> • Small loads of 1 to 4 items work best. • Load fewer garments. Load similar-type garments.
Lint on clothes	<ul style="list-style-type: none"> • Clean lint filter before every cycle. • Some fabrics are lint producers (for example, a fuzzy white cotton towel) and they should be dried separately from clothes that are lint trappers (for example, a pair of lack linen pants). • Divide larger loads into smaller loads for drying. • Check pockets thoroughly before washing and drying clothes.

Dryer Safety
Operation Requirements
Parts and Features
Installation Instructions
Dryer Use
Dryer Care
Troubleshooting
Appendix

ERROR CODES



































Error Code	Possible Cause	Solutions
C9	The PCB failed.	Call the service center for help do not use dryer.
E4	The humidity sensor failed.	The unit will complete the current operating cycle but garments could be over dried. The unit can still operate under the Time Cycles. Call the service center for help.
E5	The temperature sensor failed.	Call the service center for help do not use dryer.

*When error happening, the buzzer will beep 5 seconds and repeat once per 15 minutes. After 24 hours, machine will power off automatically.

APPENDIX

FABRIC CARE CHART

The following symbols provide garment care direction. The Clothing care labels include symbols for washing, bleaching, drying and ironing, or dry cleaning when necessary. The use of symbols ensures consistency among garment manufacturers of domestic and imported items. Follow care label directions to maximize garment life and reduce laundering problems.

Wash Cycle		Special Instructions		Warning Symbols for Laundering	
	Normal		Line Dry/Hang to Dry		Do Not Wash
	Permanent Press / Wrinkle Resistant / Wrinkle Control		Drip Dry		Do Not Wring
	Gentle/Delicates		Dry Flat		Do Not Bleach
	Hand Wash	Heat Setting			Do Not Tumble Dry
Water Temperature**			High		No Steam (added to iron)
	Hot		Medium		Do Not Iron
	Warm		Low	Dryclean	
	Cold		Any Heat		Dry Clean
Bleach			No Heat/Air		Do Not Dry Clean
	Any Bleach (when needed)	Iron-Dry or Steam Temperatures			Line Dry/ Hang to Dry
	Only Non-Chlorine (color-safe) Bleach (when needed)		High		Drip Dry
	Tumble Dry Cycle		Medium		Dry Flat
Normal			Low		
	Permanent Press / Wrinkle Resistant / Wrinkle Control		For machine-washable wool. Loads should be under 8 pounds.		
	Gentle/ Delicates				

**The number of dots represent appropriate wash water temperatures for various items. The temperature range for Hot is 105-125°F/41-52°C, for Warm 85-105°F/29-41°C and for Cold 60-85°F/16-29°C.

MIDEA LAUNDRY DRYER LIMITED WARRANTY

ATTACH YOUR RECEIPT HERE. PROOF OF PURCHASE IS REQUIRED TO OBTAIN WARRANTY SERVICE.

Please have the following information available when you call the Customer Service Center:

- Name, address and telephone number
- Model number and serial number
- A clear, detailed description of the problem
- Proof of purchase including dealer or retailer name and address

IF YOU NEED SERVICE:

1. Before contacting us to arrange service, please determine whether your product requires repair. Some questions can be addressed without service. Please take a few minutes to review the Troubleshooting section of the User Manual, or visit <http://us.Midea.com/support>
2. All warranty service is provided exclusively by our authorized Midea Service Providers, in the U.S. and Canada.

Midea Customer Service

In the U.S.A. or Canada, call 1-866-646-4332 or email customerserviceusa@midea.com.

If outside the 50 States of the United States or Canada, contact your authorized Midea dealer to determine whether another warranty applies.

LIMITED WARRANTY

WHAT IS COVERED

FIRST YEAR LIMITED WARRANTY (PARTS AND LABOR)

For one year from the date of purchase, if this major appliance is installed, operated and maintained according to instructions attached to or furnished with the product, Midea America Corporation (hereafter "Midea") will pay for factory specified replacement parts and repair labor to correct defects in materials or workmanship that existed when this major appliance was purchased, or at its sole discretion replace the product. In the event of product replacement, your appliance will be warranted for the remaining term of the original unit's warranty period.

YOUR SOLE AND EXCLUSIVE REMEDY UNDER THIS LIMITED WARRANTY SHALL BE PRODUCT REPAIR OR REPLACEMENT AS PROVIDED HEREIN. Service must be provided by a Midea designated service company. This limited warranty is valid only in the 50 States of the United States or Canada and applies only when the major appliance is used in the country in which it was purchased. This limited warranty is effective from the date of original consumer purchase. Proof of original purchase date is required to obtain service under this limited warranty.

LIMITED WARRANTY

WHAT IS NOT COVERED

1. Commercial, non-residential or multiple-family use, or use inconsistent with published user, operator or installation instructions.
2. In-home Instruction on how to use your product.
3. Service to correct improper product maintenance or installation, installation not in accordance with electrical codes or correction of household electrical system (i.e. house wiring, fuses, etc.).
4. Consumable parts (i.e. light bulbs, batteries, air or water filters, etc.).
5. Defects or damage caused by the use of non-genuine Midea parts or accessories.
6. Damage from accident, misuse, abuse, fire, floods, electrical issues, acts of God or use with products not approved by Midea.
7. Repairs to parts or systems to correct product damage or defects caused by unauthorized service, alteration or modification of the appliance.
8. Cosmetic damage including scratches, dents, chips, and other damage to appliance finishes unless such damage results from defects in materials and workmanship and is reported to Midea within 30 days.
9. Routine maintenance of the product.
10. Products that were purchased "as is" or as refurbished products.
11. Products that have been transferred from its original owner.
12. Discoloration, rust or oxidation of surfaces resulting from caustic or corrosive environments including but not limited to high salt concentrations, high moisture or humidity or exposure to chemicals.
13. Pick-up or delivery. This product is intended for in-home repair.
14. Travel or transportation expenses for service in remote locations where an authorized Midea servicer is not available.
15. Removal or reinstallation of inaccessible appliances or built-in fixtures (i.e. trim, decorative panels, flooring, cabinetry, islands, countertops, drywall, etc.) that interfere with servicing, removal or replacement of the product.
16. Service or parts for appliances with original model/serial numbers removed, altered or not easily identified.

The cost of repair or replacement under these excluded circumstances shall be borne by the customer.

DISCLAIMER OF IMPLIED WARRANTIES

IMPLIED WARRANTIES, INCLUDING ANY IMPLIED WARRANTY OF MERCHANTABILITY OR IMPLIED WARRANTY OF FITNESS FOR A PARTICULAR PURPOSE, ARE LIMITED TO ONE YEAR OR THE SHORTEST PERIOD ALLOWED BY LAW. Some states and provinces do not allow limitations on the duration of implied warranties of merchantability or fitness, so this limitation may not apply to you. This warranty gives you specific legal rights, and you also may have other rights that vary from state to state or province to province.

DISCLAIMER OF REPRESENTATIONS OUTSIDE OF WARRANTY

Midea makes no representations about the quality, durability, or need for service or repair of this major appliance other than the representations contained in this warranty. If you want a longer or more comprehensive warranty than the limited warranty that comes with this major appliance, you should ask Midea or your retailer about buying an extended warranty.

LIMITATION OF REMEDIES; EXCLUSION OF INCIDENTAL AND CONSEQUENTIAL DAMAGES

YOUR SOLE AND EXCLUSIVE REMEDY UNDER THIS LIMITED WARRANTY SHALL BE PRODUCT REPAIR AS PROVIDED HEREIN. MIDEA SHALL NOT BE LIABLE FOR INCIDENTAL OR CONSEQUENTIAL DAMAGES. Some states and provinces do not allow the exclusion or limitation of incidental or consequential damages, so these limitations and exclusions may not apply to you. This warranty gives you specific legal rights, and you also may have other rights that vary from state to state or province to province.



REGISTRATION INFORMATION

PROTECT YOUR PRODUCT:

We will keep the model number and date of purchase of your new Midea product on file to help you refer to this information in the event of an insurance claim such as fire or theft.

Register online at <https://us.midea.com/product-registration>

OR

Please fill out and return it to the following address:

Midea America Corp. 759 Bloomfield Ave #386, West Caldwell, NJ 07006-6701

----- (detach here) -----

Name:	Model#:	Serial #:
	Card:	
Address:	Date Purchased:	Store / Dealer Name:
City:	State:	Zip:
E-mail Address:		
Area Code:	Phone Number:	Occupation:
Did you purchase an additional warranty:	As your Primary Residence:	
How did you learn about this product:	Age:	Marital Status:
<input type="checkbox"/> Advertising		
<input type="checkbox"/> In Store Demo		
<input type="checkbox"/> Personal Demo		

Information collected or submitted to us is only available to company internal employees for purposes of contacting you or sending you emails, based on your request for information and to company service providers for purposes of providing services relating to our communications with you. All data will not be shared with other organizations for commercial purposes.

Please consider leaving a customer review at www.midea.com

Midea America Corp.
 5 Sylvan Way
 Parsippany, NJ 07054,
 Customer Service 1-866-646-4332

Made in China

**Free 3 months
extension*** of the
original limited warranty
period! Simply text a
picture of your proof of
purchase to:

1-844-224-1614

*The warranty extension is for the
three months immediately following
the completion of the products
original warranty period.



make yourself at home



Secadora

Alimentación: 120/240 V-(E)
120 V-(G)

Frecuencia: 60 Hz

Capacidad: 7.0 pies cúbicos

Advertencia:

Antes de utilizar este producto, lea detenidamente este manual y guárdelo para consulta futura. El diseño y las especificaciones están sujetos a cambio sin previo aviso para la mejora del producto. Consulte con su distribuidor o fabricante para obtener más información.

versión A

MANUAL DEL USUARIO E INSTRUCCIONES DE INSTALACIÓN

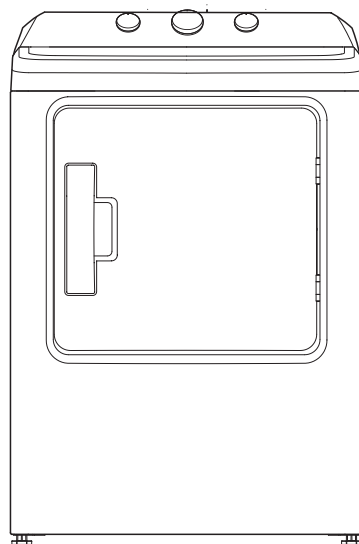

**Extensión gratuita
de 3 meses*** del periodo
de la garantía limitada original.
Simplemente envíe una foto
de su comprobante de compra
por mensaje de texto al:

1-844-224-1614

*La extensión de la garantía es por
los tres meses inmediatamente
después de la finalización del
periodo de la garantía original
del producto.

**NÚMEROS DE
MODELO**
MLTE41N1BWW
MLTG41N1BWW
www.midea.com

Estimado usuario

GRACIAS y FELICITACIONES por su compra de este producto de Midea de alta calidad. Su secadora de Midea está diseñada para un rendimiento fable y sin problemas. Tome un momento para registrar su nueva secadora.

Registre su nueva secadora en **www.midea.com** bajo la pestaña Support (Soporte).

Para consulta futura, registre el modelo de producto y los números de serie ubicados en el marco interior de la secadora.

Número de modelo _____

Número de serie _____

SEGURIDAD DE LA SECADORA.....	4
REQUISITOS DE OPERACIÓN.....	8
Información importante para el instalador.....	8
Requisitos básicos	9
Requisitos de ubicación.....	9
Requisitos de conductos.....	12
Requisitos de escape.....	14
Requisitos de gas.....	14
Requisitos eléctricos.....	16
Conexión a tierra.....	18
CARACTERÍSTICAS Y PIEZAS.....	19
Piezas de repuesto y accesorios.....	19
INSTRUCCIONES DE INSTALACIÓN.....	20
Extracción del embalaje.....	20
Herramientas requeridas.....	20
Elegir la ubicación adecuada.....	21
Instalar el sistema de escape.....	21
Conectar la tubería de gas (para modelos de gas).....	23
Conectar el cableado eléctrico.....	24
Nivelar la secadora.....	27
Encendido.....	27

Verificación final	27
Procedimiento de reversión de la puerta.....	28
Cambiar la ubicación del conducto de ventilación de la secadora.....	30
USO DE LA SECADORA.....	33
Panel de control.....	33
Secar una carga de ropa	35
Consejos especiales para lavar la ropa.....	38
CUIDADO DE LA SECADORA	39
Limpieza y mantenimiento	39
RESOLUCIÓN DE PROBLEMAS	40
Consulte estas soluciones si su secadora.....	40
Códigos de error.....	42
APÉNDICE	43
Gráfico de cuidado de telas	43
GARANTÍA.....	44
REGISTRO DEL PRODUCTO.....	46

LEA Y GUARDE ESTAS INSTRUCCIONES PARA CONSULTA FUTURA

Este manual contiene información importante sobre la instalación, el uso y el cuidado de su aparato. Lea este manual detenidamente antes de la instalación y operación de esta máquina para evitar lesiones y daños a la propiedad.

Las advertencias e instrucciones de seguridad importantes de este manual NO abarcan todas las condiciones y situaciones posibles que puedan ocurrir. Es su responsabilidad usar el sentido común, la precaución y el cuidado al instalar, mantener y operar la secadora.

SEGURIDAD DE LA SECADORA

SU SEGURIDAD Y LA SEGURIDAD DE LOS DEMÁS ES MUY IMPORTANTE

Para evitar lesiones al usuario u otras personas y daños a la propiedad, se deben seguir las instrucciones que se muestran aquí. La operación incorrecta por ignorar las instrucciones puede causar daños o perjuicios, incluida la muerte.

El nivel de riesgo se muestra mediante las siguientes indicaciones.



ADVERTENCIA

Este símbolo indica la posibilidad de muerte o lesiones graves.



PRECAUCIÓN

Este símbolo indica la posibilidad de lesiones o daños a la propiedad.



ADVERTENCIA

Este símbolo indica la posibilidad de voltaje peligroso que constituye un riesgo de descarga eléctrica que podría resultar en la muerte o lesiones graves.



ADVERTENCIA

Por su seguridad, se debe seguir la información de este manual para minimizar el riesgo de incendio o explosión, o para prevenir daños a la propiedad, lesiones personales o la muerte.

- No almacene ni use gasolina u otros vapores y líquidos inflamables cerca de este o de cualquier otro aparato.
- La instalación y el servicio deben ser realizados por un instalador calificado, una agencia de servicio o el proveedor de gas.



ADVERTENCIA

Peligro de incendio



- El incumplimiento exacto de las advertencias de seguridad podría resultar en lesiones graves, muerte o daños a la propiedad.
- No instale un ventilador de refuerzo en el conducto de escape.
- Instale todas las secadoras de ropa de acuerdo con las instrucciones de instalación del fabricante de la secadora.



ADVERTENCIA

Lo que debe hacer si huele gas:

- No intente encender ningún aparato.
- No toque ningún interruptor eléctrico; no utilice ningún teléfono en su edificio.
- Despeje la habitación, el edificio o el área de todos los ocupantes.
- Llame inmediatamente a su proveedor de gas con el teléfono de un vecino. Siga las instrucciones del proveedor de gas.
- Si no puede comunicarse con su proveedor de servicios públicos de gas, llame al departamento de bomberos.

INSTRUCCIONES DE SEGURIDAD IMPORTANTES



ADVERTENCIA

Para reducir el riesgo de incendio, descarga eléctrica o lesiones a las personas cuando utilice el aparato, siga las precauciones básicas, incluidas las siguientes:

- Lea todas las instrucciones antes de utilizar el aparato.
- Utilice este dispositivo únicamente para el propósito previsto como se describe en este Manual del propietario.
- Antes del uso, la secadora debe instalarse correctamente como se describe en este manual.
- Siga SIEMPRE las instrucciones de cuidado de tela proporcionadas por el fabricante de la prenda.
- No seque los artículos que hayan sido previamente limpiados, lavados, empapados o manchados con gasolina, disolventes de tintorería u otras sustancias inflamables o explosivas, ya que desprenden vapores que podrían encenderse o explotar.
- No utilice la secadora para secar la ropa que tenga restos de cualquier sustancia inflamable, como aceite vegetal, aceite de cocina, aceite de máquina, productos químicos inflamables, diluyentes, etc., o cualquier cosa que contenga cera o productos químicos, como mopas y ropa de limpieza. Las sustancias inflamables pueden hacer que la tela se incendie por sí misma.
- No almacene ni use gasolina u otros vapores y líquidos inflamables cerca de este o de cualquier otro aparato.
- No permita que los niños jueguen sobre el aparato ni dentro del mismo. Es necesaria una atenta supervisión de los niños cuando se utiliza el aparato cerca de ellos.
- Antes de retirar el aparato del servicio o desecharlo, retire la tapa de la secadora o la puerta del compartimento de lavado.
- No meta las manos en el aparato si el tambor está en movimiento.
- No instale ni almacene este aparato en lugares donde esté expuesto a las condiciones climáticas o temperaturas de congelación inferiores a 33°F.
- No altere los controles ni el pestillo.
- No instale un ventilador de refuerzo en el conducto de escape.

- No repare ni reemplace ninguna pieza del aparato ni intente realizar ningún mantenimiento a menos que se recomiende específicamente en las instrucciones de mantenimiento del usuario o en las instrucciones de reparación del usuario publicadas que comprenda y tiene las habilidades para llevar a cabo.
- Mantenga el área debajo y alrededor del aparato libre de materiales combustibles (pelusa, papel, trapos, etc.), gasolina, productos químicos y otros vapores y líquidos inflamables.
- No coloque artículos expuestos al aceite de cocina en la secadora. Los artículos contaminados con aceite de cocina pueden contribuir a una reacción química que podría hacer que una carga se incendie.
- Para reducir el riesgo de incendio debido a cargas contaminadas, la parte final de un ciclo de secadora se produce sin calor (período de enfriamiento).
- Evite detener una secadora antes del final del ciclo de secado a menos que todos los artículos se retiren rápidamente y se extiendan para disipar el calor.
- Desenchufe la secadora si la máquina se dejará desatendida durante un período de tiempo prolongado, tal como durante las vacaciones.
- El material de embalaje puede ser peligroso para los niños. ¡Existe un riesgo de asfixia! Mantenga todos los artículos de embalaje lejos del alcance de los niños.
- Revise siempre el interior de la secadora en busca de objetos extraños antes de cargar la ropa. Mantenga la puerta cerrada cuando no esté en uso.
- No utilice suavizantes de tela ni productos para eliminar la estática a menos que lo recomiende el fabricante del suavizante de telas o la fabricación del producto.
- Limpie el filtro de pelusas antes o después de cada carga.
- Mantenga el área alrededor de la abertura del escape y las áreas circundantes libres de pelusa, polvo y suciedad.
- El personal de servicio calificado debe limpiar periódicamente el interior de la secadora y el conducto de salida.
- Este aparato debe conectarse a tierra. Consulte “Requisitos eléctricos” y “Conexión a tierra” en la sección “Requisitos de operación”.
- Este aparato debe conectarse a tierra adecuadamente. Nunca conecte el cable de alimentación a un receptáculo que no esté conectado a tierra adecuadamente y de acuerdo con los códigos locales y nacionales. Consulte las instrucciones de instalación para la conexión a tierra de este aparato.
- Asegúrese que los compartimentos estén libres de pequeños objetos duros de forma irregular y material extraño, es decir, monedas, cuchillos, alfileres, etc. Estos objetos pueden dañar la secadora.
- No utilice el calor para secar artículos que contengan gomaespuma o materiales con textura similar al caucho.



ADVERTENCIA

Para reducir el riesgo de incendio o explosión

- No seque los artículos que hayan sido previamente limpiados, lavados, empapados o manchados con gasolina, disolventes de tintorería u otras sustancias inflamables o explosivas. Emiten vapores que podrían encenderse o explotar. Cualquier material que haya estado en contacto con un disolvente de limpieza o líquidos o sólidos inflamables no debe colocarse en la secadora hasta que se hayan eliminado todos los restos de estos líquidos o sólidos inflamables y sus vapores.
- Hay muchos artículos altamente inflamables utilizados en los hogares, como acetona, alcohol desnaturalizado, gasolina, queroseno, algunos limpiadores domésticos líquidos, algunos removedores de manchas, trementina, ceras y removedores de cera.
- No seque artículos que contengan gomaespuma (puede estar etiquetado como espuma de látex) ni materiales con textura similar al caucho en un ajuste de calor. Los materiales de gomaespuma calentada pueden, en ciertas circunstancias, producir un incendio por combustión espontánea.



PRECAUCIÓN

- No se siente en la parte superior de la secadora.
- Debido a las continuas mejoras de los productos, Midea America se reserva el derecho de cambiar las especificaciones sin previo aviso. Para obtener más información, consulte las Instrucciones de instalación empacadas con el producto antes de seleccionar gabinetes, realizar recortes o comenzar la instalación.
- No seque la ropa con hebillas o botones grandes, ni otros objetos metálicos o sólidos pesados.
- Instálela y utilícela de acuerdo con las instrucciones del fabricante.
- No coloque artículos en la secadora que hayan sido manchados o empapados con aceite vegetal o aceite de cocina. Incluso después de lavarse, estos artículos pueden contener cantidades significativas de estos aceites.
- El aceite residual en la ropa puede encenderse espontáneamente. El potencial de combustión espontánea aumenta cuando los artículos que contienen aceite vegetal o aceite de cocina están expuestos al calor. La fuente de calor, como la secadora, puede calentar estos artículos, lo que permite que se produzca una reacción de oxidación en el aceite.
- La oxidación genera calor. Si este calor no puede escapar, los artículos pueden calentarse lo suficiente como para incendiarse. Amontonar, apilar o almacenar este tipo de artículos puede evitar que el calor escape y puede crear un peligro de incendio.
- Tenga cuidado de que los dedos de los niños no queden atrapados en la puerta al cerrarla. Esto puede provocar lesiones.
- Pueden producirse fugas de gas en el sistema, lo que puede provocar condiciones peligrosas.
- Es posible que las fugas de gas no se detecten solo por el olor.
- Los proveedores de gas recomiendan que compre e instale un detector de gas aprobado por UL.

Advertencias de la Propuesta 65 del Estado de California:



ADVERTENCIA: Cáncer y daños reproductivos

-www.P65Warnings.ca.gov.

GUARDE ESTAS INSTRUCCIONES

ESTE APARATO ES SOLO PARA USO DOMÉSTICO

REQUISITOS DE OPERACIÓN



ADVERTENCIA



Peligro de incendio

- La instalación de la secadora de ropa debe ser realizada por un instalador calificado.
- Instale la secadora de ropa de acuerdo con las instrucciones del fabricante y los códigos locales.
- No instale una secadora de ropa con materiales de ventilación de plástico flexibles. Si se instala un conducto de metal flexible (tipo lámina), debe ser de un tipo específico identificado por el fabricante del aparato como adecuado para el uso con la secadora de ropa. Se sabe que los materiales de ventilación flexibles se derrumban, se destrozan fácilmente y atrapan las pelusas. Estas condiciones obstruirán el flujo de aire de la secadora y aumentarán el riesgo de incendio.
- Para reducir el riesgo de lesiones graves o muerte, siga todas las instrucciones de instalación
- Guarde estas instrucciones.

INFORMACIÓN IMPORTANTE PARA EL INSTALADOR

Lea detenidamente las siguientes instrucciones antes de instalar la secadora. Deben conservarse estas instrucciones para consulta futura.



PRECAUCIÓN

- La secadora no es adecuada para la instalación en una casa móvil.
- Retire la puerta de todos los aparatos desechados para evitar el peligro de que un niño quede atrapado y asfixiado, después de desenchufar el cable de alimentación.

REQUISITOS BÁSICOS

Asegúrese de tener todo lo necesario para la instalación adecuada.

- Se requiere un TOMACORRIENTE ELÉCTRICO CONECTADO A TIERRA. Consulte la sección “**Requisitos eléctricos**”.
- Una secadora eléctrica con CABLE DE ALIMENTACIÓN (excepto Canadá).
- Las TUBERÍAS DE GAS (si es una secadora de gas) deben cumplir con los códigos nacionales y locales.
- EL SISTEMA DE ESCAPE debe estar hecho de metal rígido o conductos de escape de metal rígido flexible.

REQUISITOS DE UBICACIÓN

1. La secadora debe estar ubicada donde haya suficiente espacio en la parte delantera para cargar la secadora, y suficiente espacio detrás para el sistema de escape.
2. Esta secadora viene lista de fábrica para la opción de escape trasero. Si desea cambiar la ubicación del conducto de ventilación, consulte la sección “**Cambiar la ubicación del conducto de ventilación de la secadora**”.
3. Asegúrese de que la habitación en la que se encuentra la secadora tenga suficiente aire fresco. La secadora debe estar ubicada donde no haya obstrucciones del flujo de aire. La temperatura ambiente no deberá ser inferior a 33°F.
4. En el caso de las secadoras de gas, se debe mantener un espacio libre adecuado como se indica en la placa de datos para garantizar un aire adecuado para la combustión y el funcionamiento adecuado de la secadora.
5. La secadora no debe instalarse ni almacenarse en una zona donde esté expuesta al agua y/o al clima. El área de la secadora debe mantenerse libre de materiales combustibles, gasolina y otros vapores y líquidos inflamables. Una secadora produce pelusas combustibles. El área alrededor de la secadora debe mantenerse libre de pelusas.

INSTALACIONES EMPOTRADAS O EN ARMARIO O INSTALACIÓN EN LA PARED

⚠ ADVERTENCIA

- La secadora debe tener un escape hacia el exterior para reducir el riesgo de incendio cuando se instala en cualquier lugar dentro de la casa.
- No se debe instalar ningún otro aparato que quema combustible en el mismo armario que la secadora.

Los espacios libres mínimos entre la secadora y las paredes adyacentes u otras superficies son los siguientes:

Lados	1 in (25 mm)	Parte trasera	5 in (127 mm)
Parte superior	24 in (610 mm)	Parte delantera del armario	2 in (51 mm)

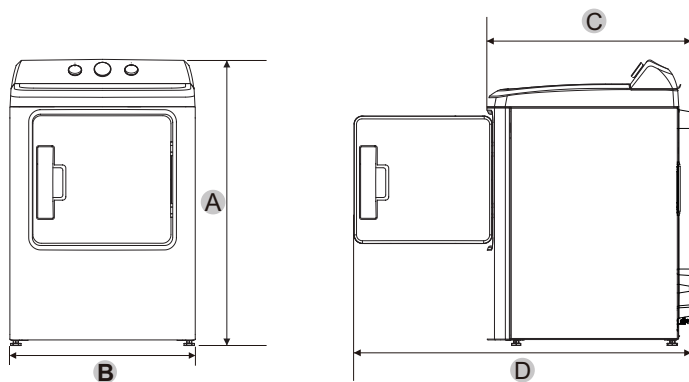

A	41.1 in. (1043 mm)	B	27 in. (686 mm)
C	30 in. (763 mm)	D	49.2 in. (1250 mm)

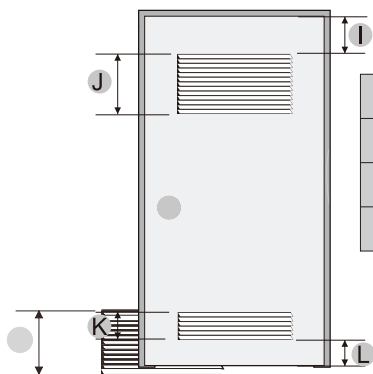
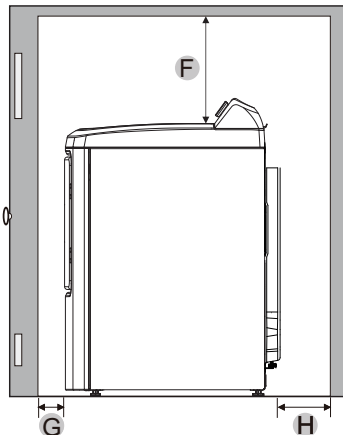
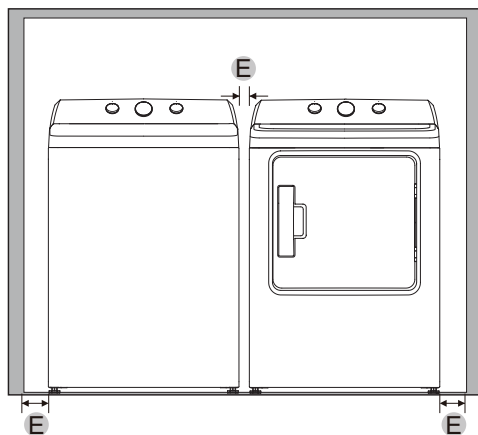

E	1 in. (25 mm)	F	24 in. (610 mm)
G	2 in. (51 mm)	H	5 in. (127 mm)
I	3 in. (76 mm)	J	48 in. ² (31000 mm) ²
K	24 in. ² (15500 mm) ²	L	3 in. (76 mm)

NOTA:

La parte delantera del armario debe tener dos aberturas de aire sin obstáculos para un área total mínima combinada de 72 sq in (465 cm²) con un espacio libre mínimo de 3 in (76 mm) en la parte superior e inferior. Una puerta de tablillas con espacio libre equivalente es aceptable.

REQUISITOS DE CONDUCTOS

	Recomendado	Usar solo para la instalación de corto plazo
Tipo cubierta protectora	<p>4 pulgadas (10.2 cm)</p>	<p>2.5 pulgadas (6.4 cm)</p>
N.º de codos de 90°	Rígido metálico	Rígido metálico
0	90 ft (27.4 m)	60 ft (18.3 m)
1	60 ft (18.3 m)	45 ft (13.7 m)
2	45 ft (13.7 m)	35 ft (10.7 m)
3	35 ft (10.7 m)	25 ft (7.6 m)

Si esta nueva secadora se instala en un sistema de escape existente, debe asegurarse que:

- El sistema de escape cumpla con todos los códigos locales, estatales y nacionales.
- No se utilice un conducto de plástico flexible.
- Inspeccione y limpie toda la acumulación de pelusas en el interior del conducto existente.
- El conducto no esté abollado ni aplastado.
- El regulador de la campana de escape abra y cierre libremente.

Mediciones del manómetro

La presión estática en cualquier sistema de escape para obtener mejores resultados deberá estar entre 0.3 y 0.8 pulgadas de la columna de agua, y no puede ser inferior a 0, bajo ninguna circunstancia, con un conducto instalado de 4 pulgadas de diámetro. La medición debe realizarse con la secadora vacía trabajando con un manómetro en el punto donde el conducto de escape se conecta a la secadora. Se debe utilizar un ajuste sin calor. El filtro de pelusas debe estar limpio.



ADVERTENCIA

La instalación correcta del escape es SU RESPONSABILIDAD.

- Utilice un conducto de aluminio rígido o acero galvanizado rígido de 4 pulgadas (10.2 cm) de diámetro.
- No utilice un diámetro más pequeño que el diámetro recomendado.
- Los conductos de más de 4 pulgadas (10.2 cm) de diámetro pueden producir una mayor acumulación de pelusas y cambios en el rendimiento.
- La pelusa debe retirarse del filtro interno antes de cada ciclo y se deben limpiar periódicamente los conductos.
- Si se debe utilizar un conducto de metal flexible, utilice un tipo que tenga una pared de chapa metálica rígida. No utilice un conducto flexible con una pared de lámina delgada. Si el conducto de metal flexible se dobla demasiado bruscamente, puede producirse un bloqueo grave.
- Nunca instale ningún tipo de conducto flexible en paredes, techos u otros espacios ocultos.
- Mantenga el conducto de escape lo más recto y corto posible, con codos mínimos.
- Proteja las juntas con cinta para ductos. No utilice tornillos.
- Los conductos de plástico flexible pueden torcerse, hundirse, perforarse, reducir el flujo de aire, prolongar los tiempos de secado y afectar el funcionamiento de la secadora.
- Los sistemas de escape más largos que los 90 pies recomendados pueden prolongar los tiempos de secado, afectar las operaciones de la máquina y acumular pelusas.
- El conducto de escape debe terminar con una campana de escape con un regulador oscilante para evitar corrientes de aire y la entrada de fauna. Nunca utilice una campana de escape con un regulador magnético.
- La campana debe tener al menos 12 pulgadas (30.5 cm) de espacio libre entre la parte inferior de la campana y el suelo u otra obstrucción. La abertura de la campana debe apuntar hacia abajo.
- Nunca instale una rejilla sobre la salida de escape.
- Para evitar la acumulación de pelusas, no dirija el escape de la secadora directamente a un pozo de ventana. No dirija el escape debajo de una casa o un porche.
- Si el conducto de escape debe atravesar un área sin calefacción, el conducto debe estar aislado e inclinarse ligeramente hacia la campana de escape para reducir la condensación y la acumulación de pelusas.
- Inspeccione y limpie el interior del sistema de escape al menos una vez al año. Desconecte el cable de alimentación antes de limpiarlo.
- Revise con frecuencia para asegurar que el regulador de la campana de escape abra y cierre libremente.
- Verifique una vez al mes, y límpielo al menos una vez al año. NOTA: Si la ropa no se está secando, revise los conductos en busca de obstrucciones.
- No dirija el escape de la secadora a una pared, un techo, un espacio de rastreo, un entrepiso o un espacio oculto de un edificio, conducto de gas o cualquier otro conducto o chimenea común. Esto podría crear un peligro de incendio por la pelusa que expulsa la secadora.
- No utilice un conducto flexible no metálico.
- Para reducir el riesgo de incendio, DEBE DIRIGIRSE EL ESCAPE DE LA SECADORA ALEXTERIOR.

REQUISITOS DE ESCAPE

ADVERTENCIA

- **No debe dirigirse el escape de la secadora a una chimenea, una pared, un techo, un ático, un entrepiso ni un espacio oculto de un edificio.**
- **La secadora debe tener un escape hacia el exterior para reducir el riesgo de incendio cuando se instala en un nicho o armario.**

El escape de la secadora hacia el exterior evitará que se soplen grandes cantidades de pelusa y humedad en la habitación.

ADVERTENCIA

NUNCA UTILICE UN CONDUCTO DE PLÁSTICO O NO METÁLICO FLEXIBLE

Si los conductos existentes son de plástico, no metálicos o combustibles, reemplácelos con uno metálico antes de instalar este aparato.

Utilice solo un conducto de escape metálico que no sea infamable para garantizar la contención del calor del aire de escape y la pelusa.

Consulte la sección “Requisitos de conductos” en la página 12 para conocer la longitud máxima del conducto y el número de pliegues.

- **Todas las secadoras deben tener un escape hacia el exterior.**
- **No ensamble el conducto con tornillos u otros medios de fijación que se extiendan en el conducto y atrapen la pelusa.**
- **El conducto de escape debe tener 4 pulgadas (102 mm) de diámetro.**
- **La longitud total del conducto de metal flexible no excederá de 7.8 pies (2.4 metros).**

REQUISITOS DE GAS

Utilice únicamente gases naturales o propano líquido (liquid propane, LP).

LA INSTALACIÓN DEBE AJUSTARSE A LOS CÓDIGOS LOCALES, O EN AUSENCIA DE CÓDIGOS LOCALES, AL CÓDIGO NACIONAL DE GAS COMBUSTIBLE, CÓDIGO ELÉCTRICO NACIONAL DEL INSTITUTO NACIONAL ESTADOUNIDENSE DE ESTÁNDARES (AMERICAN NATIONAL STANDARDS INSTITUTE, ANSI) Z223.1/LA ASOCIACIÓN NACIONAL DE PROTECCIÓN CONTRA EL FUEGO (NATIONAL FIRE PROTECTION ASSOCIATION, NFPA) 54, LA ÚLTIMA REVISIÓN (PARA LOS ESTADOS UNIDOS), O EL CÓDIGO DE INSTALACIÓN DE GAS NATURAL Y PROPANO, CSA B149.1, ÚLTIMA REVISIÓN (PARA CANADÁ).

Las secadoras de gas están equipadas con un conducto de quemador para el uso con gas natural. Si planea utilizar la secadora con gas propano líquido (liquid propane, LP), debe ser convertida para un rendimiento seguro y adecuado por un técnico de servicio calificado.

Se recomienda un conducto de suministro de gas de 1/2" (1.27 cm) y debe reducirse para conectar el conducto de gas de 3/8" (1 cm) a la secadora. El Código Nacional de Gas Combustible requiere que se instale una válvula de cierre de gas manual y accesible aprobada dentro de las 6" (15.24 cm) de la secadora.

Los secadoras de gas instaladas en garajes residenciales deben elevarse a 18" (46 cm) por encima del suelo.

Además, se debe instalar una toma de gas con rosca nacional de tubos (National Pipe Thread, N.P.T.) de 1/8" (0.3 cm) accesible para la conexión de un calibrador de prueba, justo antes (aguas arriba) de la conexión de suministro de gas hacia la secadora.

La secadora debe desconectarse del sistema de tuberías de suministro de gas durante cualquier prueba de presión del sistema.

Esta secadora debe conectarse a la tubería de suministro de gas con un conector de gas flexible certificado que cumpla con la norma de conectores para aparatos de gas, ANSI Z21.24 o CSA 6.10.

NO reutilice viejas tuberías de gas de metal flexible. Las tuberías de gas flexibles deben estar certificadas por la Asociación Estadounidense del Gas (CGA en Canadá).

- Cualquier compuesto de junta de tubería utilizado debe ser resistente a la acción de cualquier gas licuado de petróleo.
- Como cortesía, la mayoría de los servicios públicos de gas locales inspeccionarán la instalación de un aparato de gas.

ENCENDIDO POR GAS - La secadora utiliza un sistema de encendido automático para encender el quemador. No hay piloto de combustión constante.

INSTRUCCIONES DE INSTALACIÓN DE LA MANCOMUNIDAD DE MASSACHUSETTS

La secadora debe ser instalada por un plomero o instalador de gas con licencia. Se debe instalar una válvula de gas manual de mango "T" en la tubería de suministro de gas en la secadora instalada en el lugar de operación. Si se utiliza un conector de gas flexible para conectar la secadora, es posible que el conector no sea más largo de 3' (36", 91.5 cm).



ADVERTENCIA

- Pueden producirse fugas de gas en el sistema, lo que puede provocar una situación peligrosa.
- Es posible que las fugas de gas no se detecten solo por el olor.
- Los proveedores de gas recomiendan que compre e instale un detector de gas aprobado por UL.
- Instálelo y utilícelo de acuerdo con las instrucciones del fabricante.

REQUISITOS ELÉCTRICOS

El diagrama de cableado se encuentra en la placa posterior de la unidad.



ADVERTENCIA

- La conexión incorrecta del conductor de conexión a tierra del equipo puede provocar un riesgo de descarga eléctrica. Consulte con un electricista o técnico calificado si no está seguro de si la secadora está conectada a tierra correctamente. No modifique el enchufe suministrado con la secadora. Si no se ajusta al tomacorriente, solicite que un electricista calificado instale el tomacorriente correcto.
- Para evitar riesgos innecesarios de incendio, descarga eléctrica o lesiones personales, todo cableado y conexión a tierra debe hacerse de acuerdo con los códigos locales, o en ausencia de códigos locales, con el Código Eléctrico Nacional, Instituto Nacional Estadounidense de Estándares (American National Standards Institute, ANSI)/Asociación Nacional de Protección contra el Fuego (National Fire Protection Association, NFPA) N.º 70, la última revisión (para los EE. UU.) o el Código Eléctrico Canadiense CSA C22.1, las últimas revisiones, y los códigos y las ordenanzas locales. Es su responsabilidad proporcionar servicios eléctricos adecuados para la secadora.
- Todas las instalaciones de gas deben realizarse de acuerdo con el Código Nacional de Combustible ANSI/Z2231, la última revisión (para los EE. UU.) o CAN/CGA, B149 Códigos de instalación, la última revisión (para Canadá), y los códigos y las ordenanzas locales.

Conexiones eléctricas

Se recomienda un circuito de derivación individual (o separado) que atienda solo a la secadora. NO UTILICE UN CABLE DE EXTENSIÓN.

Modelos de gas - EE. UU. y Canadá

Se requiere un servicio eléctrico aprobado de 120 voltios y 60 Hz de CA, con un fusible o disyuntor de 15 amperios.

Modelos eléctricos - Solo EE. UU.

Las secadoras requieren un servicio eléctrico aprobado de 120/240 voltios y 60 Hz de CA. Los requisitos de servicio eléctrico se pueden encontrar en la etiqueta de datos situada detrás de la puerta. Se requiere un fusible o disyuntor de 30 amperios en ambos lados de la línea.

- Si se utiliza un cable de alimentación, el cable debe estar conectado a un receptáculo de 30 amperios.
- El cable de alimentación NO se suministra con secadoras de modelo eléctrico de los EE. UU.



ADVERTENCIA



Peligro de descarga eléctrica

Cuando lo permitan los códigos locales, el suministro eléctrico de la secadora puede conectarse por medio de un nuevo kit de cable de alimentación, marcado para el uso con una secadora, que está certificado por UL y clasificado a un mínimo de 120/240 voltios y 30 amperios con tres conductores de cable de cobre N.º 10 terminados con terminales de bucle cerrado, lengüetas de pala de extremo abierto con extremos girados hacia arriba, o con cables estañados.

- No reutilice un cable de alimentación de una secadora vieja. El cableado de suministro eléctrico del cable de alimentación debe conservarse en el armario de la secadora con un alivio de tensión adecuado certificado por UL.
- La conexión a tierra a través del conductor neutro está prohibida para (1) nuevas instalaciones de circuito de derivación, (2) casas móviles, (3) vehículos recreativos y (4) áreas donde los códigos locales prohíben la conexión a tierra a través del conductor neutro. (Utilice un enchufe de 4 clavijas para receptáculos de 4 alambres, tipo NEMA 14-30R.)

Modelos eléctricos - Solo Canadá

- **Se requiere un servicio eléctrico aprobado de 120/240 voltios y 60 Hz de CA con un fusible o disyuntor de 30 amperios en ambos lados de la línea.**
- **Todos los modelos canadienses se envían con el cable de alimentación adjunto. El cable de alimentación debe estar conectado a un receptáculo de 30 amperios.**

CONEXIÓN A TIERRA

Esta secadora debe conectarse a tierra. En caso de mal funcionamiento o avería, la conexión a tierra del producto reduce el riesgo de descarga eléctrica al proporcionar una ruta de menor resistencia para la corriente eléctrica.

ADVERTENCIA

Modelos de gas y eléctricos

- **Ciertas piezas internas no están conectadas a tierra intencionalmente y pueden presentar un riesgo de descarga eléctrica solo durante el servicio. Personal de servicio – No entre en contacto con las siguientes piezas mientras el aparato esté energizado: válvula de entrada, placa de control y termistor regulador de temperatura (ubicado en la carcasa del soplador).**

ADVERTENCIA

Modelos de gas

- La secadora tiene un cable de alimentación de tres clavijas con un conductor de conexión a tierra. 120 V- y 60 Hz
- El enchufe debe conectarse a un tomacorriente individual adecuado que se haya instalado y conectado a tierra correctamente de acuerdo con todos los códigos y ordenanzas locales.

ADVERTENCIA

Modelos eléctricos

- La secadora debe estar conectada a tierra con un cable de alimentación de 3 o 4 alambres con un conductor de conexión a tierra y un enchufe de conexión a tierra, que se vende por separado.
- El enchufe debe conectarse a un tomacorriente adecuado que se haya instalado y conectado a tierra correctamente de acuerdo con todos los códigos y ordenanzas locales.
- No modifique el enchufe suministrado con la secadora. Si no se ajusta al tomacorriente, solicite que un electricista calificado instale el tomacorriente correcto.
- Si no se utiliza un cable de alimentación y la secadora eléctrica debe estar cableada permanentemente, la secadora debe estar conectada a un sistema de cableado metálico conectado a tierra permanentemente, o debe pasarse un conductor de conexión a tierra del equipo con los conductores del circuito y conectarse al terminal de conexión a tierra del equipo o el cable en la secadora.

CARACTERÍSTICAS Y PIEZAS

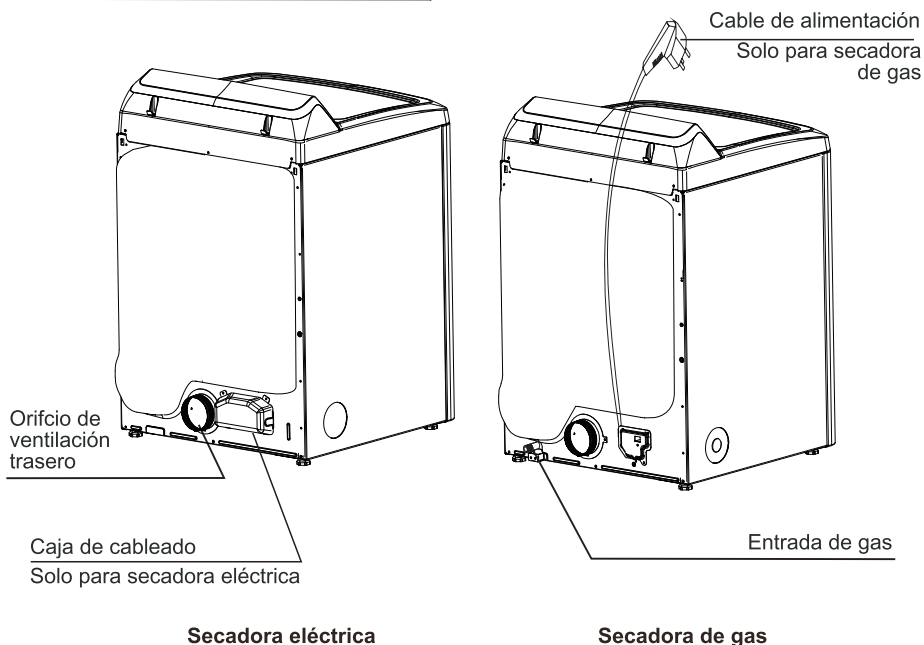
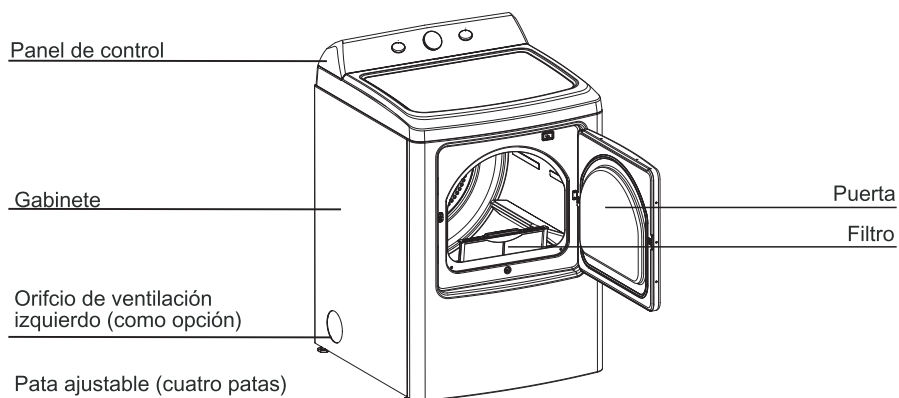

PIEZAS DE REPUESTO Y ACCESORIOS

Si la secadora requiere piezas de repuesto o accesorios, comuníquese con el distribuidor donde compró la secadora o **el centro de atención al cliente de MIDEA** llamando al **1-866-646-4332**.

INSTRUCCIONES DE INSTALACIÓN

Para una instalación adecuada, le recomendamos que contrate un instalador calificado.

EXTRACCIÓN DEL EMBALAJE

- **Desempaque la secadora e inspeccione si hay daños de envío. Asegúrese de haber recibido todos los artículos que se muestran a continuación.**
- **Para evitar lesiones personales o tirones, utilice guantes de protección siempre que levante o transporte la unidad.**



ADVERTENCIA

Los materiales de embalaje pueden ser peligrosos para los niños.

Mantenga todos los materiales de embalaje (bolsas de plástico, poliestireno, etc.) fuera del alcance de los niños.

HERRAMIENTAS REQUERIDAS

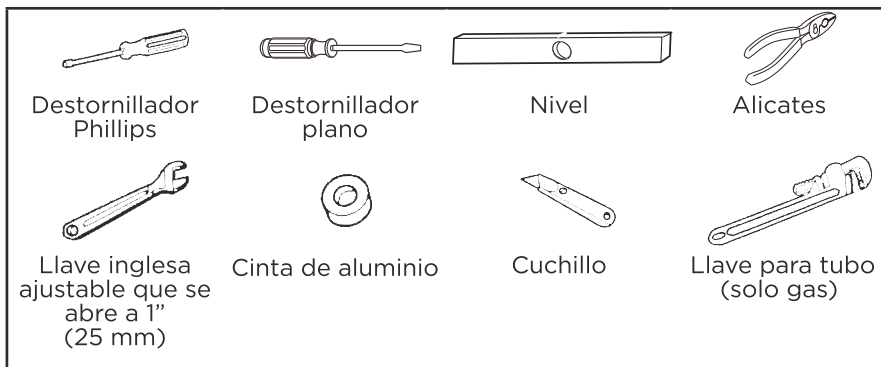

ELEGIR LA UBICACIÓN ADECUADA

1. Mueva la secadora a un lugar adecuado para la instalación. Considere la posibilidad de instalar la secadora y la lavadora lado a lado, para permitir el acceso a las conexiones de gas, electricidad y escape. Coloque dos de las tapas de cartón en el suelo. Inclíne la secadora de lado para que repose sobre ambas partes de la almohadilla.
2. Vuelva a colocar la secadora en posición vertical.
3. La superficie trasera de los aparatos, de acuerdo con las instrucciones, se debe colocar contra una pared.

INSTALAR EL SISTEMA DE ESCAPE

1. Revise la sección “Requisitos de escape” antes de instalar el sistema de escape.
2. Instale los conductos de la secadora en la campana de escape. El extremo plegado de las secciones del conducto debe apuntar lejos de la secadora.
3. NO utilice tornillos de chapa metálica al ensamblar los conductos.
4. Estas juntas deben pegarse con cinta.
5. Nunca utilice material de escape de plástico flexible.
6. Consejo para instalaciones ajustadas: instale una sección del sistema de escape en la secadora antes de colocarlo en su lugar.
7. Utilice cinta de aluminio para fijar esta sección a la secadora, pero no cubra las ranuras de ventilación en la parte posterior de la unidad en el armario de la secadora.
8. Riesgo de incendio. No instale un ventilador de refuerzo en el conducto de escape.

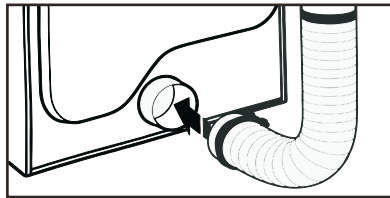
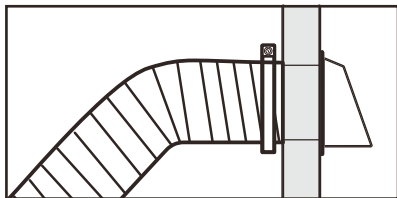

ADVERTENCIA

Asegúrese de que su secadora esté instalada de manera correcta para que el aire pueda escapar fácilmente.

Mantenga los conductos lo más rectos posible.

NO restrinja la secadora con un sistema de escape deficiente.

NO utilice conductos innecesariamente largos que tengan muchos codos.

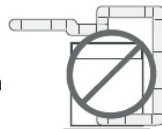
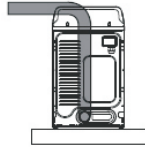
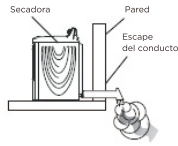

Utilice un conducto de metal rígido de 4" (10.2 cm) de diámetro. Pegue todas las juntas, incluso en la secadora. Nunca utilice tornillos que atrapan pelusas.

Limpie todos los conductos viejos antes de instalar la nueva secadora. Asegúrese que la solapa de ventilación abra y cierre libremente. Inspeccione y limpie el sistema de escape anualmente.

NO utilice un conducto flexible de plástico, lámina delgada o no metálico.

NO utilice conductos ni respiraderos abollados u obstruidos.

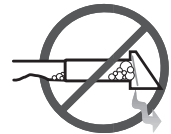
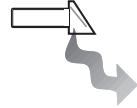
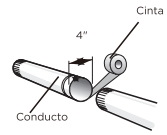

CONECTAR LA TUBERÍA DE GAS (PARA MODELOS DE GAS)

Revise la sección “**Requisitos de gas**” en la página 14. Retire la tapa protectora del tubo roscado.

Aplique un compuesto de junta de tubería o envolturas de cinta de tefón de aproximadamente 11/2” sobre todas las conexiones roscadas.

- El compuesto de junta de tubería debe ser resistente a la acción de cualquier gas licuado de petróleo.

Conecte el suministro de gas a la secadora. Se requiere un accesorio adicional para conectar el extremo de rosca hembra de 3/4” (1.9 cm) de un conector flexible al extremo de rosca macho de 3/8” (1 cm) en la secadora. Utilice únicamente una nueva tubería de suministro de gas con certificación AGA o CSA con conectores flexibles de acero inoxidable. El Código Nacional de Gas Combustible requiere que se instale una válvula de cierre de gas manual y accesible aprobada dentro de las 6 in (15 cm) de la secadora.

Apriete firmemente el accesorio de la tubería de gas sobre las roscas. Encienda el suministro de gas.

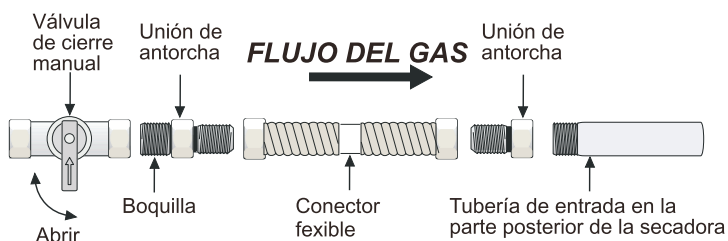

Todas las conexiones deben apretarse con llave inglesa.

! ADVERTENCIA

- **Todas las instalaciones de gas de la secadora deben estar equipadas con válvula de cierre manual.**
- **Las tuberías de cobre sin recubrimiento se corroerán cuando se someten a gas natural, lo cual provoca fugas de gas. Utilice SOLAMENTE tuberías de hierro negro, acero inoxidable o latón recubierto de plástico para el suministro de gas.**
- **Verifique todas las conexiones de gas para detectar fugas utilizando una solución de jabón.**
- **Si aparecen burbujas, apriete las conexiones y vuelva a verificar. NO utilice una llama abierta para verificar si hay fugas de gas.**

CONECTAR EL CABLEADO ELÉCTRICO

Revise la sección “**Requisitos eléctricos**” en la página 16.

ANTES DE LA OPERACIÓN O PRUEBA, siga las instrucciones de conexión a tierra en la sección “**Conexión a tierra**” en la página 18.

TOMACORRIENTE DE TRES ALAMBRES

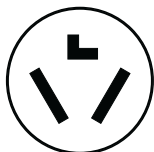

Receptáculo de 3 alambres (10-30R)

Si el tomacorrientes es de tres alambres, elija un cable de alimentación de 3 alambres con terminales de anillo o pala y alivio de tensión certificado por UL. El cable de alimentación de 3 alambres debe:

- Tener al menos 4 pies (1.22 m) de largo.
- Tener tres alambres de cobre sólido de calibre 10.
- Coincidir con un receptáculo de tres cables NEMA Tipo 10-30R.

Conexiones del sistema de 3 alambres

1. Retire el tornillo central del bloque de terminales.
2. Conecte el alambre neutro (alambre blanco o central) del cable de alimentación al tornillo de terminales central del bloque de terminales. Asegúrese de cruzar el tornillo a través del anillo del terminal del cable de alimentación y apretar el tornillo.
3. Conecte los otros alambres a los tornillos del bloque de terminales exteriores. Asegúrese de cruzar el tornillo a través del anillo del terminal y apretar el tornillo.
4. Apriete los tornillos de alivio de tensión.
5. Inserte la pestaña de la cubierta del bloque de terminales en la ranura del panel trasero de la secadora. Fije la cubierta con un tornillo.

Instrucciones del sistema de 3 alambres:

- A Tornillo central del bloque de terminales
- B Conector de tierra externo
- C Alambre de conexión a tierra neutro (blanco) A
- D Alambre neutro (alambre blanco o central)
- E Alivio de tensión certificado por UL de 3/4" (1.9 cm)

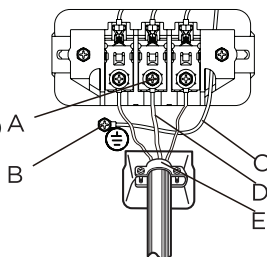

ADVERTENCIA

Si se convierte de un sistema eléctrico de 4 alambres a un sistema de 3 alambres, la correa de tierra debe volver a conectarse al soporte del bloque de terminales para conectar a tierra el marco de la secadora al conductor neutro. Se recomiendan terminales de tipo anillo. Si utiliza terminales de correa, asegúrese que estén apretados.

TOMACORRIENTE DE CUATRO ALAMBRES

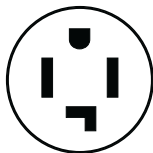

Receptáculo de 4 alambres (14-30R)

Si el tomacorrientes es de cuatro alambres, elija un cable de alimentación de 4 alambres con terminales de anillo o pala y alivio de tensión certificado por UL. El cable de alimentación de 4 alambres debe:

- Tener al menos 4 pies (1.22 m) de largo.
- Tener cuatro alambres de cobre sólido de calibre 10.
- Coincidir con un receptáculo de cuatro cables NEMA Tipo 14-30R. El cable de tierra (conductor de tierra) puede ser verde o desnudo. El conductor neutro debe identificarse por un color blanco.

Conexiones del sistema de 4 alambres

1. Retire el tornillo central del bloque de terminales.
2. Conecte el cable de tierra (verde o sin envolver) del cable de alimentación al tornillo del conductor de tierra externo.
3. Conecte el alambre neutro (alambre blanco o central) del cable de alimentación y el cable de tierra del aparato (blanco) debajo del tornillo central del bloque de terminales. Asegúrese de cruzar el tornillo a través del anillo del terminal del cable de alimentación y apretar el tornillo.
4. Conecte los otros alambres a los tornillos del bloque de terminales exteriores. Asegúrese de cruzar el tornillo a través del anillo del terminal y apretar el tornillo.
5. Apriete los tornillos de alivio de tensión.
6. Inserte la pestaña de la cubierta del bloque de terminales en la ranura del panel trasero de la secadora. Fije la cubierta con un tornillo.

Instrucciones del sistema de 4 alambres:

IMPORTANTE: Se recomiendan terminales de tipo anillo. Si utiliza terminales de correa, asegúrese que estén apretados.

- (A) Tornillo central del bloque de terminales
- (B) Conector de tierra externo
- (C) Cable de cobre verde o desnudo del cable de alimentación
- (D) Alambre de conexión a tierra neutro (blanco)
- (E) Alambre neutro (alambre blanco o central)
- (F) Alivio de tensión certificado por UL de 3/4" (1.9 cm)

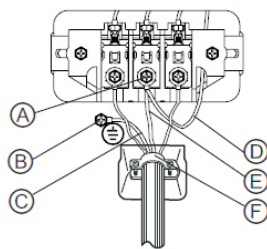



ADVERTENCIA



Peligro de descarga eléctrica

Todos los modelos de EE. UU. se fabrican para una **CONEXIÓN DEL SISTEMA DE 3 ALAMBRES**.

El marco de la secadora está conectado a tierra al conductor neutro en el bloque de terminales. Se requiere una **CONEXIÓN DEL SISTEMA DE 4 ALAMBRES** para una construcción nueva o remodelada, casas móviles, o si los códigos locales no permiten la conexión a tierra a través de un conductor neutro. Si se utiliza el sistema de 4 alambres, el marco de la secadora no se puede conectar a tierra al conductor neutro en el bloque de terminales. Consulte la sección “**Requisitos eléctricos**” en la página 16 para ver las **CONEXIONES DEL SISTEMA DE 3 ALAMBRES** o **4 ALAMBRES**.

Retire la placa de cubierta del bloque de terminales.

Inserte el cable de alimentación con un alivio de tensión certificado por UL a través de la manguera proporcionada en el gabinete cerca del bloque de terminales.

- Se debe utilizar un alivio de tensión.

No afoje las tuercas ya instaladas en el bloque de terminales. Asegúrese que estén bien apretados. Utilice un tomacorriente de pozo profundo de 3/8" (1 cm).

os de
ticias

Seguridad de
la secadora

Requisitos de
operación

Características
y piezas

Instrucciones
de instalación

Uso de la
secadora

Cuidado de
la secadora

Resolución de
problemas

Apéndice

NIVELAR LA SECADORA

Para garantizar que la secadora proporcione un rendimiento de secado óptimo, debe nivelarse. Para minimizar la vibración, el ruido y el movimiento no deseado, el suelo debe ser una superficie sólida perfectamente nivelada.

- Ajuste las patas de nivelación únicamente tanto como sea necesario para nivelar la secadora. Extender las patas de nivelación más de lo necesario puede hacer que la secadora vibre.

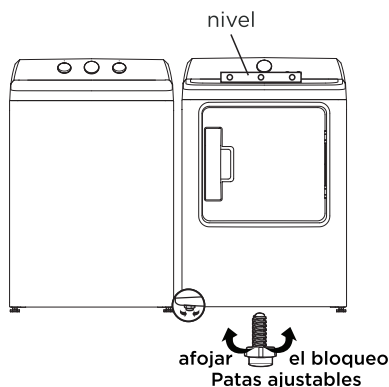

ENCENDIDO

Asegúrese que todas las conexiones de gas (solo modelos de gas), el escape y las conexiones eléctricas estén completas. Enchufe la secadora.

VERIFICACIÓN FINAL

- Asegúrese que la secadora esté conectada a un tomacorriente eléctrico y que esté correctamente conectada a tierra.
- El conducto de escape está conectado y las juntas están pegadas.
- NO SE PUEDE UTILIZAR un conducto de plástico flexible.
- Utilice material de ventilación de metal rígido flexible o rígido.
- La secadora está nivelada y plantada firmemente en el suelo.
- Modelos de gas; el gas está encendido sin fugas de gas.
- Inicie la secadora para confirmar que funciona, caliente y se apaga.

! PRECAUCIÓN

Es posible que el quemador no encienda inicialmente debido al aire en la tubería de gas. Permitir que la secadora funcione a un ajuste de calor purgará la tubería. Si el gas no se enciende en 5 minutos, apague la secadora y espere 5 minutos. Asegúrese que el suministro de gas a la secadora esté encendido. Para confirmar el encendido del gas, verifique el escape para detectar el calor.

PROCEDIMIENTO DE REVERSIÓN DE LA PUERTA

- 1 Asegúrese que el cable de alimentación esté desenchufado.
- 2 Mientras sostiene la puerta, retire los cuatro tornillos de bisagra de la puerta, luego levante la puerta para quitarla y deje la puerta a un lado.

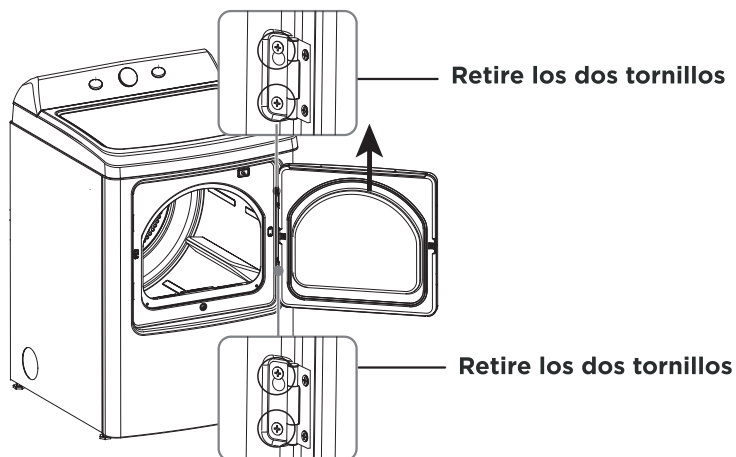

- 3 Retire los tornillos de la cubierta del seguro de la puerta en el lado derecho de la secadora y los tornillos de la cubierta del seguro de la puerta en el lado izquierdo de la secadora.
- 4 Instale el seguro de la puerta en el lado derecho de la secadora con los tornillos que acaba de quitar, luego instale la cubierta del seguro de la puerta en el lado izquierdo de la secadora.

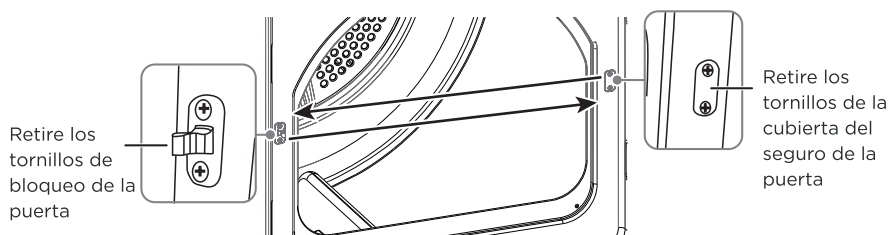

3-4

5 Retire los 12 tornillos alrededor de la puerta.

6 Tire del marco interior de la puerta desde el marco exterior de la puerta.

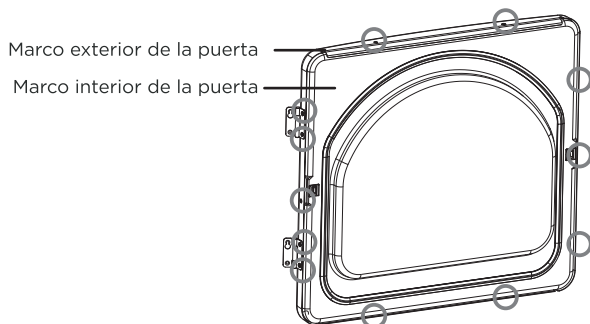

5-6

7 Gire el tablero exterior de la puerta 180°, luego vuelva a ensamblarlo con el tablero interior de la puerta con los tornillos que retiró anteriormente.

8 Instale las bisagras en el lado izquierdo de la secadora.

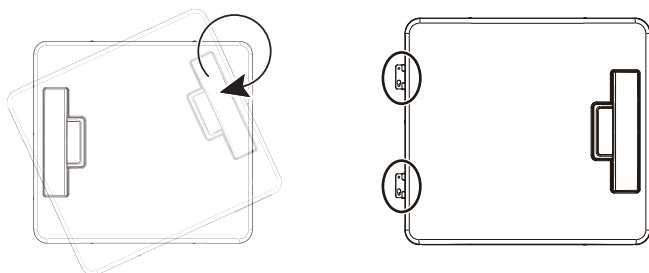

7-8

9 Alinee las bisagras de la puerta con los orificios para los tornillos de la bisagra en la parte delantera de la secadora, luego fije la puerta con los cuatro tornillos que retiró anteriormente.

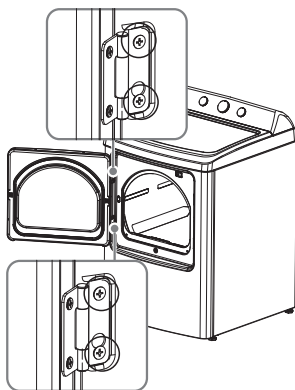

CAMBIAR LA UBICACIÓN DEL CONDUCTO DE VENTILACIÓN DE LA SECADORA

Su nueva secadora se envía con el conducto de ventilación en la parte trasera. También se puede configurar para ventilar a la parte inferior o izquierda (como se ve desde la parte delantera).

Se puede comprar un kit adaptador en cualquier tienda minorista. Este kit contiene los componentes de conducto necesarios para cambiar la ubicación del conducto de ventilación de la secadora.

Herramientas y materiales que necesitará

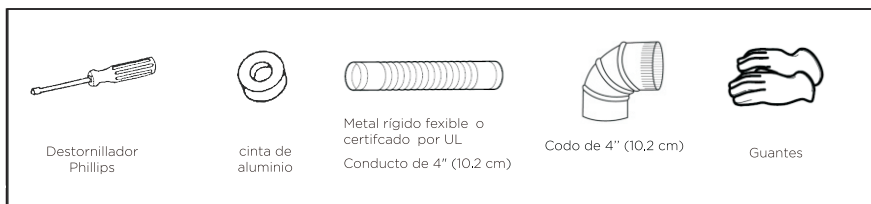

1. Retire los tornillos de retención del escape trasero. Extraiga el conducto de escape.

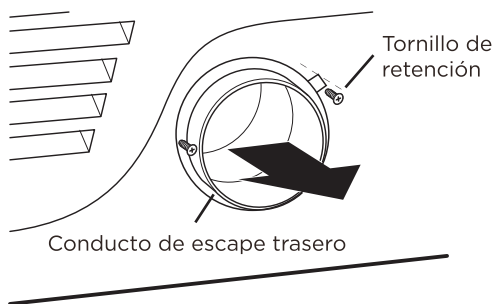

Opción 1: Conducto de ventilación lateral

2. Presione las pestañas en el agujero ciego y retire cuidadosamente el agujero ciego para la para la abertura de ventilación deseada. Conecte el conducto del adaptador a la carcasa del soplador de la secadora como se muestra.

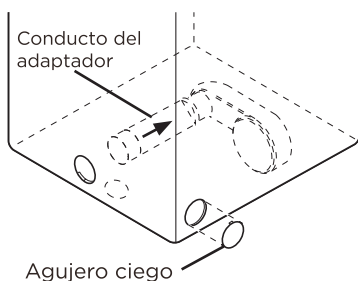

- Preensamble un codo de 4 pulgadas (10.2 cm) a la siguiente sección de conducto de 4 pulgadas (10.2 cm) y fije todas las juntas con cinta de aluminio. Asegúrese que el extremo macho del codo esté orientado HACIA EL LADO OPUESTO de la secadora. Inserte el conjunto del codo/conducto a través de la abertura lateral y adjúntelo al conducto del adaptador. Fíjelo en su lugar con cinta de aluminio. Asegúrese que el extremo macho del conducto sobresalga 1.5 pulgadas (3.8 cm) para conectar los conductos restantes. Coloque cinta de aluminio en la parte posterior de la secadora.

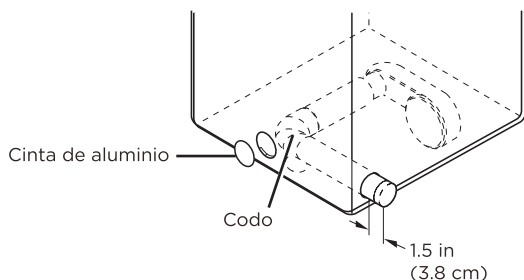

Opción 2: Conducto de ventilación inferior

- Presione las pestañas en el agujero ciego y retire cuidadosamente el agujero ciego para la abertura de ventilación deseada. Conecte el conducto del adaptador a la carcasa del soplador de la secadora como se muestra.

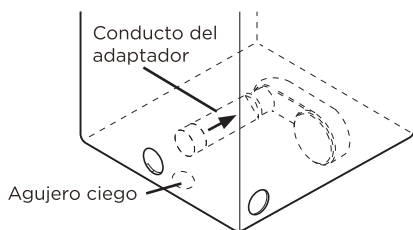

- Inserte el codo de 4 pulgadas (10.2 cm) a través de la abertura trasera y adjúntelo al conducto del adaptador. Asegúrese que el extremo macho del codo esté orientado hacia abajo a través del orificio en la parte inferior de la secadora. Fíjelo en su lugar con cinta de aluminio. Coloque cinta de aluminio en la parte posterior de la secadora.

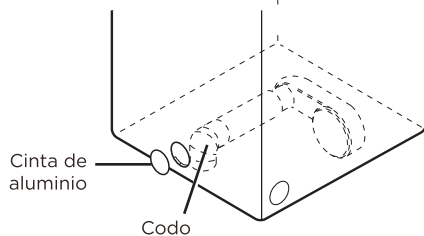

Dimensiones para la instalación

- Conducto de ventilación trasero (predeterminado)

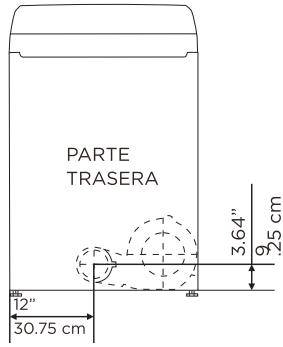

- Conducto de ventilación lateral

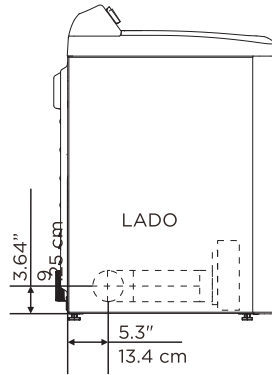
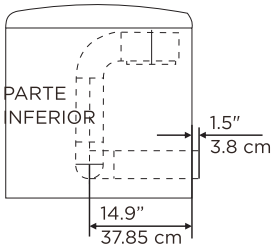

- Conducto de ventilación inferior

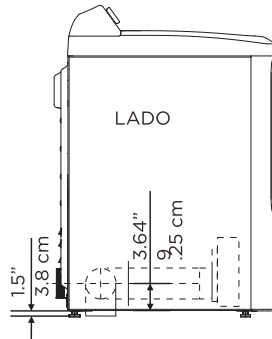
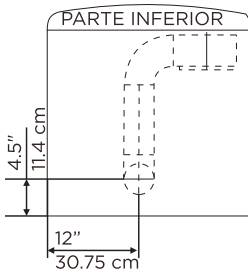

USO DE LA SECADORA

PANEL DE CONTROL

ADVERTENCIA

Para reducir el riesgo de incendio, descarga eléctrica o lesiones a las personas, lea las INSTRUCCIONES DE SEGURIDAD IMPORTANTES antes de utilizar el aparato.

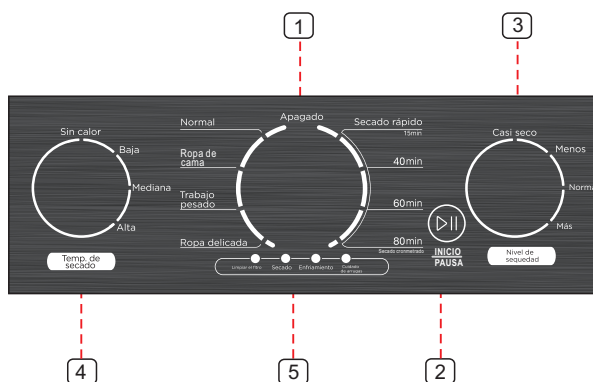

1 Selector de ciclo

Seleccione el ciclo deseado para el tipo de carga.

El ciclo que seleccione determina el control de calor para el ciclo.

Los ciclos Normal, Ropa delicada, Ropa de cama, Trabajo pesado y Toallas son ciclos de Secado con sensor.

El secado rápido (15min), 40 min, 60 min, 80 min y secado por aire son ciclos de Secado manual.

Gire la perilla a “Of” (Apagado) para apagar la máquina.

2 INICIO/PAUSA

Presiónelo para iniciar o pausar el programa. Una vez iniciado el ciclo, no puede cambiar ningún ajuste, excepto que puede agregar una prenda.

3 Nivel seco

Gire la perilla para seleccionar el nivel de sequedad. Diferentes niveles de sequedad darán lugar a un tiempo de secado diferente. Para planchar la ropa manualmente, se debe seleccionar un nivel de sequedad más bajo.

4 Temp. de secado

Gire la perilla para seleccionar la temperatura de secado.

Alta - Para algodón resistente o aquellos etiquetados “Usar secadora”.

Mediana - Para ropa de planchado permanente, sintética, algodón ligero o artículos etiquetados “Usar secadora en temperatura mediana”.

Baja - Para un calor más bajo que Mediana para secar telas de punto sintéticas o lavables.

Sin calor - Proporciona solo el ciclo de aire sin ningún calor.

5 Visualización del estado del ciclo

El indicador de progreso del ciclo de secado parpadeará cuando la secadora esté funcionando para indicar la etapa del ciclo de secado.

SECAR UNA CARGA DE ROPA

1. Encienda la secadora.



- Seleccione cualquier programa (excepto Apagado y en blanco) para encender la secadora.
- La luz “Clean Filter” (Limpiar el filtro) en la barra de proceso parpadeará 10 veces cuando la secadora esté encendida.
- Debe limpiar el filtro antes de cargar la secadora.

2. Cargue la secadora.



- Coloque solo una carga de lavado en la secadora a la vez.
- Las cargas mixtas de telas pesadas y ligeras se secarán de manera diferente, lo que puede resultar en telas ligeras que se secan mientras que las telas pesadas permanecen húmedas al final de un ciclo de secado.
- Agregue uno o más artículos similares a la secadora cuando solo uno o dos artículos de ropa necesiten secarse. Esto mejora la acción de rotación y la eficiencia de secado.
- La sobrecarga restringe la acción de rotación, lo que resulta en un secado desigual, así como arrugas excesivas en algunas telas.

3. Seleccione el ciclo apropiado y las opciones para la carga.

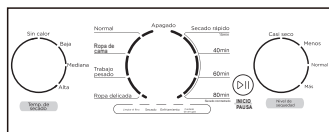

- Seleccione el ciclo adecuado del Selector de ciclo según el gráfico de ciclos en la siguiente página.
- Seleccione la función opcional adecuada según el gráfico en la página siguiente.

4. Encienda la secadora.



Al presionar el botón **START/PAUSE** (INICIO/PAUSA) se iniciará el ciclo seleccionado. Para PAUSAR el ciclo, presione el botón **START/PAUSE** (INICIO/PAUSA) y, a continuación, abra la puerta. Para reanudar la operación después de cerrar la puerta, siempre presione **START/PAUSE** (INICIO/PAUSA). Abrir la puerta durante la operación detendrá instantáneamente la operación y requerirá presionar el botón **START/ PAUSE** (INICIO/PAUSA) para reanudar la operación.

Ciclo	Tipo de tela	Temp. de secado	Nivel seco	CUIDADO DE ARRUGAS	Monto máximo
Normal	Algodón Ropa interior Ropa blanca	Mediana	Más	S	
			Normal		
			Menos		
			Casi seco		
Trabajo pesado	Jeans Corderoy Ropa de trabajo	Alta	Más	S	
			Normal		
			Menos		
			Casi seco		
Ropa de cama	Mantas Hojas Colcha	Baja	Más	S	
			Normal		
			Menos		
			Casi seco		
Ropa delicada	Artículos delicados	Baja	Más	S	
			Normal		
			Menos		
			Casi seco		
Secado rápido		Alta	/	S	
		Mediana			
		Baja			
		Sin calor			
40 min.		Alta	/	S	
		Mediana			
		Baja			
		Sin calor			
60 min.		Alta	/	S	
		Mediana			
		Baja			
		Sin calor			
80 min.		Alta	/	S	
		Mediana			
		Baja			
		Sin calor			

* La tabla en gris es un ajuste inicial. "S" son todas las funciones opcionales que puede seleccionar.
* Para un mejor efecto de secado, seleccione un nivel de sequedad más alto.

Recomendaciones del tamaño de carga:

Para obtener los mejores resultados, siga las recomendaciones del tamaño de carga húmeda que se han señalado para cada ciclo.

Carga pequeña: Llene el tambor de la secadora con 3-4 artículos, no más de 1/4 de su capacidad.

Carga mediana: Llene el tambor de la secadora hasta aproximadamente 1/2 capacidad.

Carga grande: Llene el tambor de la secadora hasta aproximadamente 3/4 de su capacidad. No sobrecargue. Los artículos deben dar vueltas libremente.

5. Descargar la ropa.

- La secadora emitirá un pitido 6 veces después de que finalice el ciclo.

LIMPIAR EL FILTRO

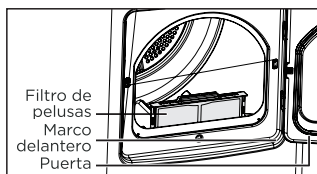

Para evitar un riesgo de incendio, asegúrese de limpiar el filtro de pelusas antes o después de cada carga.

- Para acortar el tiempo de secado.
- Para operar con mayor eficiencia energética.



PRECAUCIÓN

- No utilice la secadora sin el filtro de pelusas en su lugar.
- No utilice un filtro de pelusas dañado o roto. Esto puede reducir el rendimiento y/o provocar incendios.

CONSEJOS ESPECIALES PARA LAVAR LA ROPA

Siga la etiqueta de cuidado o las instrucciones del fabricante para secar artículos con cuidados especiales. Si las instrucciones de la etiqueta de cuidado no están disponibles, utilice la siguiente información como guía.

Artículos	Guía de secado
Cubrecamas y edredones	<ul style="list-style-type: none"> Siga las instrucciones de la etiqueta de cuidado o seque en el ciclo de Trabajo pesado. Asegúrese que el artículo esté completamente seco antes de usarlo o almacenarlo. Puede requerir un reposicionamiento para garantizar un secado uniforme.
Mantas	<ul style="list-style-type: none"> Utilice el ciclo Normal y seque solo una manta a la vez para una mejor acción de secado. Asegúrese que el artículo esté completamente seco antes de usarlo o almacenarlo. Puede requerir un reposicionamiento para garantizar un secado uniforme.
Cortinas y tapicería	<ul style="list-style-type: none"> Utilice el ciclo Casual, la temperatura mediana y el nivel menos seco para ayudar a minimizar las arrugas. Séquelas en cargas pequeñas para obtener los mejores resultados y retírelas lo antes posible.
Pañales de tela	<ul style="list-style-type: none"> Utilice el ciclo Normal a temperatura Alta para pañales suaves y esponjosos.
Artículos rellenos de plumas (chaquetas, sacos de dormir, edredones, etc.)	<ul style="list-style-type: none"> Utilice el ciclo Normal a temperatura alta. Agregue un par de toallas secas para acortar el tiempo de secado y absorber la humedad.
Gomaespuma (parte posterior de alfombrillas, peluches, hombreras, etc.)	<ul style="list-style-type: none"> NO los seque en un ajuste de calor. Utilice el ciclo Air Fluf (Secado por aire) (sin calor). <p>ADVERTENCIA: Secar un artículo de goma con calor puede dañarlo o crear un peligro de incendio.</p>
Almohadas	<ul style="list-style-type: none"> Utilice el ciclo Normal. Añada un par de toallas secas y un par de zapatillas limpias para ayudar con la acción de secado y ahuecar el artículo. <p>NO seque almohadas de ceiba o espuma en la secadora. Puede secar estos artículos en la secadora siempre que utilice el ciclo de secado por aire.</p>
Plásticos (cortinas de duchas, cubiertas para muebles de exterior, etc.)	<ul style="list-style-type: none"> Utilice el ciclo de Secado por aire o el ciclo de Secado cronometrado en el ajuste de temperatura baja, dependiendo de las instrucciones en la etiqueta de cuidado.

Artículos que NO se deben secar:

- Artículos de fibra de vidrio (cortinas, tapicería, etc.)
- Lana, a menos que se recomiende en la etiqueta.
- Artículos manchados o empapados con aceites vegetales o de cocina.

CUIDADO DE LA SECADORA

ADVERTENCIA

- Ciertas piezas internas no están conectadas a tierra intencionalmente y pueden presentar un riesgo de descarga eléctrica solo durante el servicio. Personal de servicio – No entre en contacto con las siguientes piezas mientras el aparato esté energizado: válvula de entrada, placa de control y termistor regulador de temperatura (ubicado en la carcasa del soplador).

LIMPIEZA Y MANTENIMIENTO

PANEL DE CONTROL

- Limpie con un paño suave y húmedo. No utilice sustancias abrasivas.
- No rocíe limpiadores directamente sobre el panel.
- El acabado del panel de control puede dañarse con algunos productos de pretratamiento de ropa y removedores de manchas. Aplique estos productos lejos de la secadora y limpie cualquier derrame o rocío excesivo inmediatamente.

TAMBOR DE ACERO INOXIDABLE O ANODIZADO

- Para limpiar el tambor de acero inoxidable o anodizado, utilice un paño húmedo con un limpiador suave y no abrasivo adecuado para superficies anodizadas y de acero inoxidable.
- Elimine los residuos del limpiador y séquelo con un paño limpio.

EXTERIOR DE LA SECADORA

- Limpie con un paño suave y húmedo. No utilice sustancias abrasivas.
- Proteja la superficie de objetos aflatos.
- No coloque objetos pesados o aflatos ni una caja de detergente en la secadora. Guárdelos en una caja de almacenamiento separada. Esto puede rayar o dañar la cubierta superior de la secadora.
- Dado que toda la secadora tiene un acabado muy brillante, la superficie puede rayarse o dañarse.
- Evite rayar o dañar la superficie cuando utilice la secadora.

SISTEMA DE ESCAPE DE LA SECADORA

- Debe inspeccionarse y limpiarse anualmente para mantener un rendimiento óptimo.
- Desconecte el conducto de escape de la secadora y de la campana de escape (en la salida de escape) fuera del edificio.
- Verifique el interior del conducto y retire cualquier acumulación de pelusas.
- Asegúrese que la pelusa se retire de la campana de escape. Puede que se acumule pelusa en la campana de escape de modo que las láminas o rejillas no se abran ni se cierren completamente.

- Después de limpiar la campana de escape, verifique que las láminas o rejillas se muevan libremente.
- Vuelva a ensamblar el conducto y la campana de escape, verificando que las juntas estén fijas y selladas.
- Opere la secadora y verifique que el aire de escape no esté obstruido en el conducto de ventilación y que no hayan fugas en el sistema.
- La campana de escape exterior debe limpiarse con más frecuencia para garantizar un funcionamiento adecuado.

RESOLUCIÓN DE PROBLEMAS

CONSULTE ESTAS SOLUCIONES SI SU SECADORA...

Si la secadora tiene cualquiera de los siguientes problemas, puede consultar las soluciones que se enumeran a continuación antes de realizar una llamada de servicio. Esto le ayudará a ahorrar tiempo y dinero.

Problema	Solución
La unidad no arranca.	<ul style="list-style-type: none"> • Asegúrese que la puerta esté cerrada con el pestillo. • Asegúrese que el cable de alimentación esté conectado a una toma de corriente en funcionamiento. • Revise el disyuntor y los fusibles de la casa. • Presione de nuevo el botón Start/Pause (Inicio/pausa) si la puerta se abre durante el ciclo.
La unidad no calienta.	<ul style="list-style-type: none"> • Revise el disyuntor y los fusibles de la casa. • Seleccione un ajuste de calor distinto de Air fuf (Secado por aire) y verifique que la selección de temperatura no está en "No heat" (Sin calor). • En una secadora de gas, verifique que el suministro de gas esté encendido. • Limpie el filtro de pelusas y el conducto de escape. • La secadora puede haber entrado en el proceso de enfriamiento del ciclo.
No seca.	<ul style="list-style-type: none"> • Verifique todas las opciones anteriores, además de lo siguiente... • Asegúrese que la campana de escape fuera de la casa se puede abrir y cerrar libremente. • Verifique la acumulación de pelusas en el sistema de escape. Los conductos deben inspeccionarse y limpiarse anualmente. • Utilice un conducto de escape de metal rígido de 4". • No sobrecargue. 1 carga de lavado = 1 carga de secado. • Separe los artículos pesados de los artículos ligeros. • Los artículos grandes y voluminosos, como mantas o edredones, pueden requerir un reposicionamiento para garantizar un secado uniforme. • La carga puede ser demasiado pequeña para secarse adecuadamente. Agregue algunas toallas.

Problema	Solución
La unidad es ruidosa.	<ul style="list-style-type: none"> • Revise la carga para ver si hay objetos como monedas, botones clavos, uñas, cremalleras rotas, etc. Retírelos de inmediato. • Es normal escuchar la válvula de gas de la secadora o el ciclo del elemento de calefacción continuamente durante el ciclo de secado. • Asegúrese que la secadora esté nivelada adecuadamente como se describe en las instrucciones de instalación. • Es normal que la secadora haga un zumbido debido a la alta velocidad del aire que se mueve a través del tambor de la secadora y el sistema de escape.
La ropa se seca de manera desigual.	<ul style="list-style-type: none"> • Las costuras, los bolsillos y otras áreas de peso similar pueden no estar completamente secos cuando el resto de la carga ha alcanzado el nivel de sequedad seleccionado. Esto es normal. Seleccione el ajuste Extra Dry (Extra seco) si lo desea. • Si un artículo pesado se seca con una carga ligera, como una toalla con sábanas, es posible que el artículo pesado no se seque completamente cuando el resto de la carga haya alcanzado el nivel de sequedad seleccionado. Separe los artículos pesados de los artículos ligeros para obtener los mejores resultados de secado.
Se apaga antes de que la carga esté seca.	<ul style="list-style-type: none"> • La carga de la secadora es demasiado pequeña. Agregue más artículos o algunas toallas y reinicie el ciclo. • La carga de la secadora es demasiado grande. Retire algunos artículos y reinicie la secadora.
La unidad tiene un olor especial.	<ul style="list-style-type: none"> • Los olores domésticos de la pintura, el barnizado, los limpiadores fuertes, etc., pueden entrar en la secadora con el aire de la habitación circundante. Esto es normal, ya que la secadora extrae el aire del espacio de aire circundante en su ubicación. • Cuando estos olores permanezcan en el aire, ventile la habitación completamente antes de usar la secadora.
Los olores permanecen en la ropa después del ciclo de refrescamiento.	<ul style="list-style-type: none"> • Las telas que contengan olores fuertes deben lavarse utilizando el ciclo de lavado deseado.
Las prendas aún están arrugadas después de usar el ciclo para evitar las arrugas.	<ul style="list-style-type: none"> • Las cargas pequeñas de 1 a 4 artículos funcionan mejor. • Cargue menos prendas. Cargue prendas de tipo similar.
Pelusa en la ropa.	<ul style="list-style-type: none"> • Limpie el filtro de pelusas antes de cada ciclo. • Algunas telas son productoras de pelusas (por ejemplo, una toalla de algodón blanco peluda) y deben secarse por separado de la ropa que atrapa pelusa (por ejemplo, un par de pantalones de lino negro). • Divida las cargas más grandes en cargas más pequeñas para el secado. • Revise los bolsillos a fondo antes de lavar y secar la ropa.

CÓDIGOS DE ERROR

Código de error	Símbolo de error	Posible causa	Soluciones
C9	●●●●	Ha fallado el PCB.	Llame al centro de servicio para obtener ayuda y no utilice la secadora.
E4	●○○○	Ha fallado el sensor de humedad.	La unidad completará el ciclo de funcionamiento actual, pero las prendas podrían estar demasiado secas. La unidad todavía puede funcionar bajo los ciclos de tiempo. Llame al centro de servicio para obtener ayuda.
E5	●○○○	La NTC en la parte posterior falló.	Llame al centro de servicio para obtener ayuda y no utilice la secadora.



































● Parpadeo ○ Oscuro ● Iluminación

***Cuando se produce un error, el timbre emitirá un pitido de 5 segundos y se repetirá una vez cada 15 minutos. Después de 24 horas, la máquina se apagará automáticamente.**

APÉNDICE

GRÁFICO DE CUIDADO DE TELAS

Los siguientes símbolos brindan orientación sobre el cuidado de prendas. Las etiquetas de cuidado de ropa incluyen símbolos para lavar, blanquear, secar y planchar, o limpiar en seco cuando sea necesario. El uso de símbolos garantiza la coherencia entre los fabricantes de prendas de vestir de artículos nacionales e importados. Siga las instrucciones de la etiqueta de cuidado para maximizar la vida útil de la prenda y reducir los problemas de lavado.

Ciclo de lavado		Instrucciones especiales		Símbolos de advertencia para el lavado	
	Normal		Secar en el tendedero/colgar para secar		No lavar
	Planchado permanente / Resistente a las arrugas / Control de arrugas		Secado por goteo		No exprimir
	Ropa suave/delicada		Secar sobre superficie plana		No use blanqueador
	Lavar a mano	Ajuste de calor			No usar secadora
Temperatura del agua**			Alta		Sin vapor (añadido a la plancha)
	Caliente		Mediana		No planchar
	Tibia		Baja	Limpiar en seco	
	Fría		Cualquier calor		Limpiar en seco
Blanqueador			Sin calor/aire		No limpiar en seco
	Cualquier blanqueador (cuando sea necesario)	Temperatura de secar con plancha o vapor			Secar en el tendedero/colgar para secar
	Solo blanqueador sin cloro (para ropa de color) (cuando sea necesario)		Alta		Secado por goteo
	Ciclo de secadora		Mediana		Secar sobre superficie plana
Normal			Baja		
	Planchado permanente/ Resistente a las arrugas/ Control de arrugas		Para lana lavable a máquina. Las cargas deben tener menos de 8 libras.		
	Ropa suave/delicada				

** El número de puntos representa las temperaturas adecuadas del agua de lavado para varios artículos. El rango de temperatura para Caliente es de 105°-125°F/41°-52°, para Tibia 85°-105°F/29°-41°C y para Fría 60°-85°F/16°-29°C.

GARANTÍA LIMITADA PARA SECADORA DE ROPA MIDEA

ADJUNTE SU RECIBO AQUÍ. SE REQUIERE UN COMPROBANTE DE COMPRA PARA OBTENER EL SERVICIO DE GARANTÍA.

Tenga la siguiente información disponible cuando llame al Centro de Servicio al Cliente:

- Nombre, dirección y número de teléfono
- Número de modelo y número de serie
- Una descripción clara y detallada del problema
- Un comprobante de compra que incluya el nombre y la dirección del distribuidor o minorista

SI REQUIERE SERVICIO:

1. Antes de comunicarse con nosotros para organizar el servicio, determine si el producto requiere reparación. Algunas preguntas pueden resolverse sin el servicio. Tome unos minutos para revisar la sección Resolución de problemas en el Manual del usuario, o visite <http://us.Midea.com/support>
2. Todo el servicio de garantía es proporcionado exclusivamente por nuestros proveedores de servicios de Midea autorizados, en los EE. UU. y Canadá.

Servicio al Cliente de Midea

En los EE. UU. o Canadá, llame al 1-866-646-4332 o envíe un correo electrónico a customerserviceusa@midea.com.

Si se encuentra fuera de los 50 estados de los Estados Unidos o Canadá, comuníquese con su distribuidor autorizado de Midea para determinar si aplica otra garantía.

GARANTÍA LIMITADA

LO QUE ESTÁ CUBIERTO

GARANTÍA LIMITADA DEL PRIMER AÑO (PIEZAS Y MANO DE OBRA)

Durante un año a partir de la fecha de compra, si este aparato principal se instala, opera y mantiene de acuerdo con las instrucciones adjuntas o suministradas con el producto, Midea America Corporation (en adelante "Midea") pagará por las piezas de repuesto especificadas en la fábrica y la mano de obra de reparación para corregir defectos en los materiales o en la mano de obra que existían cuando se compró este aparato principal, o a su entera discreción reemplazará el producto. En caso de reemplazo del producto, su aparato estará garantizado por el período restante del período de garantía de la unidad original.

SU ÚNICO Y EXCLUSIVO RECURSO BAJO ESTA GARANTÍA LIMITADA SERÁ LA REPARACIÓN O EL REEMPLAZO DEL PRODUCTO CONFORME SE ESTABLECE EN EL PRESENTE. El servicio debe ser proporcionado por una empresa de servicio designada por Midea. Esta garantía limitada solo es válida en los 50 estados de los Estados Unidos o Canadá y solo se aplica cuando el aparato principal se utiliza en el país en el que se compró. Esta garantía limitada es vigente a partir de la fecha de compra original del consumidor. Se requiere un comprobante de la fecha de compra original para obtener el servicio bajo esta garantía limitada.

GARANTÍA LIMITADA

LO QUE NO ESTÁ CUBIERTO

1. El uso comercial, no residencial o de múltiples familias, o uso incompatible con las instrucciones del usuario, del operador o de instalación publicadas.
2. Instrucciones en el hogar sobre cómo usar el producto.
3. El servicio para corregir el mantenimiento o la instalación incorrectos del producto, la instalación no conforme a los códigos eléctricos o la reparación del sistema eléctrico doméstico (es decir, cableado de la casa, fusibles, etc.).
4. Piezas consumibles (es decir, bombillas, baterías, filtros de aire o agua, etc.).
5. Defectos o daños causados por el uso de piezas o accesorios no originales de Midea.
6. Daños por accidente, mal uso, abuso, incendio, inundaciones, problemas eléctricos, casos fortuitos o el uso con productos no aprobados por Midea.
7. Reparaciones de piezas o sistemas para corregir daños o defectos del producto causados por el servicio, la alteración o la modificación no autorizados del aparato.
8. Daños cosméticos, incluyendo rayones, abolladuras, astillas y otros daños en los acabados del aparato, a menos que tal daño resulte de defectos en los materiales y la mano de obra, y se informen a Midea en un plazo de 30 días.
9. El mantenimiento de rutina del producto.
10. Productos comprados “en el estado en que se encuentran” o reacondicionados.
11. Productos que han sido trasladados desde su propietario original.
12. Decoloración, óxido u oxidación de superficies resultantes de ambientes cáusticos o corrosivos incluyendo, a título enunciativo pero no limitativo, altas concentraciones de sal, alta humedad o exposición a productos químicos.
13. Recogida o entrega. Este producto está diseñado para reparaciones en el hogar.
14. Gastos de viaje o transporte por el servicio en lugares remotos donde un centro de servicio autorizado de Midea no está disponible.
15. La eliminación o reinstalación de aparatos inaccesibles o accesorios incorporados (es decir, moldura, paneles decorativos, suelos, gabinetes, islas, encimeras, paneles de yeso, etc.) que interfieren con el mantenimiento, la extracción o el reemplazo del producto.
16. El servicio o piezas para aparatos con números de serie/modelo originales eliminados, alterados o no fácilmente identificados.

El costo de reparación o reemplazo en estas circunstancias excluidas correrá por cuenta del cliente.

EXENCIÓN DE GARANTÍAS IMPLÍCITAS

LAS GARANTÍAS IMPLÍCITAS, INCLUIDA CUALQUIER GARANTÍA IMPLÍCITA DE COMERCIABILIDAD O GARANTÍA IMPLÍCITA DE IDONEIDAD PARA UN FIN PARTICULAR, SE LIMITAN A UN AÑO O AL PERÍODO MÁS CORTO PERMITIDO POR LA LEY. Algunos estados y provincias no permiten limitaciones sobre la duración de las garantías implícitas de comerciabilidad o adecuación, por lo que esta limitación puede no aplicarse en su caso. Esta garantía le otorga derechos legales específicos, y también puede tener otros derechos que varían de un estado a otro o de una provincia a otra.

EXENCIÓN DE DECLARACIONES MÁS ALLÁ DE LA GARANTÍA

Midea no hace ninguna declaración sobre la calidad, durabilidad o necesidad de servicio o reparación de este aparato principal que no sean las declaraciones contenidas en esta garantía. Si desea una garantía más larga o más completa que la garantía limitada que incluye este aparato principal, debe preguntar a Midea o a su distribuidor sobre la compra de una garantía extendida.

LIMITACIÓN DE RECURSOS; EXCLUSIÓN DE DAÑOS EMERGENTES O CONSECUENTES

SU ÚNICO Y EXCLUSIVO RECURSO BAJO ESTA GARANTÍA LIMITADA SERÁ LA REPARACIÓN DEL PRODUCTO CONFORME SE ESTABLECE EN EL PRESENTE. MIDEA NO SERÁ RESPONSABLE DE NINGÚN DAÑO EMERGENTE O CONSECUENTE. Algunos estados y provincias no permiten la exclusión o limitación de daños emergentes o consecuentes, por lo que estas limitaciones o exclusiones pueden no aplicarse en su caso. Esta garantía le otorga derechos legales específicos, y también puede tener otros derechos que varían de un estado a otro o de una provincia a otra.

Midea INFORMACIÓN DE REGISTRO

PROTEJA EL PRODUCTO:

Guardaremos en los archivos el número de modelo y la fecha de compra de su nuevo producto de Midea para ayudarle a consultar esta información en caso de una reclamación de seguro, por ejemplo debido al incendio o robo.

Regístrese en línea a través de <https://us.midea.com/product-registration>

O BIEN

Llene y envíe el registro a la siguiente dirección:

Midea America Corp. 759 Bloomfield Ave #386, West Caldwell, NJ 07006-6701

------(desprenda aquí) -----

Nombre:	N.º de modelo:	N.º de serie:
	Tarjeta:	
Dirección:	Fecha de compra:	Nombre de la tienda o del distribuidor:
Ciudad: Estado:	Dirección de correo electrónico:	Código postal:
Código de área:	Ocupación:	Número de teléfono:
¿Compró una garantía adicional?	Como su residencia principal:	
¿Cómo se enteró de este producto? <input type="checkbox"/> Publicidad <input type="checkbox"/> Demostración en la tienda <input type="checkbox"/> Demostración personal	Edad: Estado civil:	

La información recopilada o enviada a nosotros solo está a la disposición de los empleados internos de la empresa con el fin de comunicarse con usted o enviarle correos electrónicos, en función de su solicitud de información, y de los proveedores de servicios de la empresa con el fin de prestar servicios relacionados con nuestras comunicaciones con usted. Los datos no se compartirán con otras organizaciones para fines comerciales.

Considere dejar una reseña del cliente en www.midea.com

Midea America Corp.
5 Sylvan Way
Parsippany, NJ 07054
Servicio al Cliente 1-866-646-4332

Hecho en China

**Extensión gratuita
de 3 meses* del período
de la garantía limitada original.
Simplemente envíe una foto de su
comprobante de compra por
mensaje de texto al:**

1-844-224-1614

***La extensión de la garantía es por
los tres meses inmediatamente
después de la finalización del
período de la garantía
original del producto.**



make yourself at home