

**MICROWAVE OVEN**

# **USER MANUAL**

**MMC07S2BBB/MMC07S2BWW**

Warning notices: Before using this product, please read this manual carefully and keep it for future reference. The design and specifications are subject to change without prior notice for product improvement. Consult with your dealer or manufacturer for details.  
The diagram above is just for reference. Please take the appearance of the actual product as the standard.



# LANGUAGES

**EN** English

**ES** Spanish

## THANK YOU LETTER

Thank you for choosing Midea! Before using your new Midea product, please read this manual thoroughly to ensure that you know how to operate the features and functions that your new appliance offers in a safe way.

# CONTENTS

|  |    |
|--|----|
| THANK YOU LETTER                           | 02 |
| SAFETY INSTRUCTIONS                        | 03 |
| SPECIFICATION                              | 13 |
| PRODUCT OVERVIEW                           | 14 |
| PRODUCT INSTALLATION                       | 16 |
| OPERATION                                  | 17 |
| TROUBLE SHOOTING                           | 28 |
| TRADEMARKS, COPYRIGHTS AND LEGAL STATEMENT | 29 |
| DISPOSAL AND RECYCLING                     | 30 |
| DATA PROTECTION NOTICE                     | 31 |
| 1 YEAR LIMITED WARRANTY                    | 32 |

# SAFETY INSTRUCTIONS

## Intended Use

The following safety guidelines are intended to prevent unforeseen risks or damage from unsafe or incorrect operation of the appliance. Please check the packaging and appliance on arrival to make sure everything is intact to ensure safe operation. If you find any damage, please contact the retailer or dealer. Please note modifications or alterations to the appliance are not allowed for your safety concern. Unintended use may cause hazards and loss of warranty claims.

## Explanation of Symbols



### **Danger**

This symbol indicates that there are dangers to the life and health of persons due to extremely flammable gas.



### **Warning of electrical voltage**

This symbol indicates that there is a danger to life and health of persons due to voltage.



### **Warning**

The signal word indicates a hazard with a medium level of risk which, if not avoided, may result in death or serious injury.



### **Caution**

The signal word indicates a hazard with a low degree of risk which, if not avoided, may result in minor or moderate injury.



### **Attention**

The signal word indicates important information (e.g. damage to property), but not danger.



### **Observe instructions**

This symbol indicates that a service technician should only operate and maintain this appliance in accordance with the operating instructions.

EN

Read these operating instructions carefully and attentively before using/commissioning the unit and keep them in the immediate vicinity of the installation site or unit for later use!

# PRECAUTIONS TO AVOID POSSIBLE EXPOSURE TO EXCESSIVE MICROWAVE ENERGY

- a. Do not attempt to operate this oven with the door open since open door operation can result in harmful exposure to microwave energy.  
It is important not to defeat or tamper with the safety interlocks.
- b. Do not place any object between the oven front face and the door or allow soil or cleaner residue to accumulate on sealing surfaces.
- c. Do not operate the oven if it is damaged. It is particularly important that the oven door closes properly and that there is no damage to the:
- DOOR (bent)
  - HINGES AND LATCHES (broken or loosened)
  - DOOR SEALS AND SEALING SURFACES
- d. The oven should not be adjusted or repaired by anyone except properly qualified service personnel.

EN

# IMPORTANT SAFETY INSTRUCTIONS

When using electrical appliances basic safety precautions should be followed, including the following:

## **▲ WARNING**

To reduce the risk of burns, electric shock, fire, injury to persons or exposure to excessive microwave energy:

1. Read all instructions before using the appliance.
2. Read and follow the specific: "PRECAUTIONS TO AVOID POSSIBLE EXPOSURE TO EXCESSIVE MICROWAVE ENERGY" found on page 04.
3. This appliance must be grounded. Connect only to properly grounded outlet. See "GROUNDING INSTRUCTIONS" found on page 08.
4. Install or locate this appliance only in accordance with the provided installation instructions.
5. Some products such as whole eggs and sealed containers - for example, closed glass jars - are able to explode and should not be heated in this oven.
6. Use this appliance only for its intended use as described in the manual. Do not use corrosive chemicals or vapors in this appliance. This type of oven is specifically designed to heat, cook or dry food. It is not designed for industrial or laboratory use.
7. HOT CONTENTS CAN CAUSE SEVERE BURNS. DO NOT ALLOW CHILDREN TO USE THE MICRO WAVE. Use caution when removing hot items.
8. Do not operate this appliance if it has a damaged cord or plug, if it is not working properly, or if it has been damaged or dropped.

9. This appliance should be serviced only by qualified service personnel. Contact nearest authorized service facility for examination, repair, or adjustment.
10. Do not cover or block any openings on the appliance.
11. Do not store this appliance outdoors. Do not use this product near water - for example, near a kitchen sink, in a wet basement, near a swimming pool, or similar location.
12. Do not immerse cord or plug in water.
13. Keep cord away from heated surface.
- EN 14. Do not let cord hang over edge of table or counter.
15. When cleaning surfaces of door and oven that comes together on closing the door, use only mild, nonabrasive soaps, or detergent applied with a sponge or soft cloth.
16. To reduce the risk of fire in the oven cavity:
  - 1). Do not overcook food. Carefully attend appliance when paper, plastic, or other combustible materials are placed inside the oven to facilitate cooking.
  - 2). Remove wire twist-ties from paper or plastic bag before placing bag in oven.
  - 3). If material inside of the oven ignite, keep oven door closed, turn oven off, and disconnect the power cord, or shut off power at the fuse or circuit breaker panel.
  - 4). Do not use the cavity for storage purposes. Do not leave paper products, cooking utensils, or food in the cavity when not in use.

17. Liquids, such as water, coffee, or tea are able to be overheated beyond the boiling point without appearing to be boiling. Visible bubbling or boiling when the container is removed from the microwave oven is not always present.

THIS COULD RESULT IN VERY HOT LIQUID SUDDENLY BOILING OVER WHEN THE CONTAINER IS DISTURBED OR A SPOON OR OTHER UTENSIL IS INSERTED INTO THE LIQUID.

To reduce the risk of injury to persons:

- 1) Do not overheat the liquid.
- 2) Stir the liquid both before and halfway through heating it.
- 3) Do not use straight-sided containers with narrow necks.
- 4) After heating, allow the container to stand in the microwave oven for a short time before removing the container.
- 5) Use extreme care when inserting a spoon or other utensil into the container.

EN

**SAVE THESE INSTRUCTIONS  
HOUSEHOLD USE ONLY  
(NOT FOR COMMERCIAL USE)**

# GROUNDING INSTALLATION

This appliance must be grounded. In the event of an electrical short circuit, grounding reduces the risk of electric shock by providing an escape wire for the electric current. This appliance is equipped with a cord having a grounding wire with a grounding plug. The plug must be plugged into an outlet that is properly installed and grounded.

## **⚠ WARNING**

Improper use of the grounding can result in a risk of electric shock.

EN

Consult a qualified electrician or serviceman if the grounding instructions are not completely understood, or if doubt exists as to whether the appliance is properly grounded. If it is necessary to use an extension cord, use only a 3-wire extension cord that has a 3-blade grounded plug, and 3-slot receptacle that will accept the plug on the appliance. The marked rating of the extension cord shall be equal to or greater than the electrical rating of the appliance.

## **⚠ DANGER**

Electric Shock Hazard:

Touching some of the internal components can cause serious personal injury or death. Do not disassemble this appliance.

## **⚠ WARNING**

Electric Shock Hazard

Improper use of the grounding can result in electric shock. Do not plug into an outlet until appliance is properly installed and grounded.

A short power-supply cord is provided to reduce the risks resulting from becoming entangled in or tripping over a longer cord.

Longer cord sets or extension cords are available and may be used if care is exercised in their use.

If a long cord or extension cord is used:

- 1) The marked electrical rating of the cord set or extension cord should be at least as great as the electrical rating of the appliance.
- 2) The extension cord must be a grounding-type 3-wire cord.
- 3) The longer cord should be arranged so that it will not drape over the counter top or tabletop where it can be pulled on by children or tripped over unintentionally.

EN

## CLEANING

Be sure to unplug the appliance from the power supply.

1. Clean the cavity of the oven after using with a slightly damp cloth.
2. Clean the accessories in the usual way in soapy water.
3. The door frame and seal and neighbouring parts must be cleaned carefully with a damp cloth when they are dirty.
4. Do not use harsh abrasive cleaners or sharp metal scrapers to clean the oven door glass since they can scratch the surface, which may result in shattering of the glass.
5. Cleaning Tip---For easier cleaning of the cavity walls that the food cooked can touch: Place half a lemon in a bowl, add 300ml (1/2 pint) water and heat on 100% microwave power for 10 minutes. Wipe the oven clean using a soft, dry cloth.

# RADIO INTERFERENCE

- Operation of the microwave oven may cause interference to your radio, TV or similar equipment.
- When there is interference, it may be reduced or eliminated by taking the following measures:
  - 1) Clean door and sealing surface of the oven.
  - 2) Reorient the receiving antenna of radio or television.
  - 3) Relocate the microwave oven with respect to the receiver.
  - 4) Move the microwave oven away from the receiver.
  - 5) Plug the microwave oven into a different outlet so that microwave oven and receiver are on different branch circuits.
- This equipment generates, uses and can radiate radio frequency energy and, if not installed and used in accordance with the instructions, may cause harmful interference to radio communications. However, there is no guarantee that interference will not occur in a particular installation. If this equipment does cause harmful interference to radio or television reception, which can be determined by turning the equipment off and on, the user is encouraged to try to correct the interference by one or more of the following measures:
  - Reorient or relocate the receiving antenna.
  - Increase the separation between the equipment and receiver.
  - Connect the equipment into an outlet on a circuit different from that to which the receiver is connected.
  - Consult the dealer or an experienced radio/TV technician for help.

**This device complies with part 18 of the FCC Rules.**

# UTENSILS

## CAUTION

Personal Injury Hazard:

Tightly-closed utensils could explode. Closed containers should be opened and plastic pouches should be pierced before cooking.

See the instructions on "Materials you can use in microwave oven or to be avoided in microwave oven."

There may be certain non-metallic utensils that are not safe to use for microwaving. If in doubt, you can test the utensil in question following the procedure below.

EN

### **Utensil Test:**

- Fill a microwave-safe container with 1 cup of cold water (250ml) along with the utensil in question.
- Cook on maximum power for 1 minute.
- Carefully feel the utensil. If the empty utensil is warm, do not use it for microwave cooking.
- Do not exceed 1 minute cooking time.

## Materials you can use in microwave oven

| Utensils              | Remarks  |
|-----------------------|--|
| Browning dish         | Follow manufacturer's instructions. The bottom of browning dish must be at least 3/16 inch (5mm) above the turntable. Incorrect usage may cause the turntable to break. (For the model with a turntable)   |
| Dinnerware            | Microwave-safe only. Follow manufacturer's instructions. Do not use cracked or chipped dishes.   |
| Glass jars            | Always remove lid. Use only to heat food until just warm. Most glass jars are not heat resistant and may break.  |
| Glassware             | Heat-resistant oven glassware only. Make sure there is no metallic trim. Do not use cracked or chipped dishes.   |
| Oven cooking bags     | Follow manufacturer's instructions. Do not close with metal tie. Make slits to allow steam to escape.  |
| Paper plates and cups | Use for short-term cooking/warming only. Do not leave oven unattended while cooking.   |
| Paper towels          | Use to cover food for reheating and absorbing fat. Use with supervision for a short-term cooking only.   |
| Parchment paper       | Use as a cover to prevent splattering or a wrap for steaming.  |
| Plastic               | Microwave-safe only. Follow the manufacturer's instructions. Should be labeled "Microwave Safe". Some plastic containers soften, as the food inside gets hot. "Boiling bags" and tightly closed plastic bags should be slit, pierced or vented as directed by package. |
| Plastic wrap          | Microwave-safe only. Use to cover food during cooking to retain moisture. Do not allow plastic wrap to touch food.   |
| Thermometers          | Microwave-safe only (meat and candy thermometers).   |
| Wax paper             | Use as a cover to prevent splattering and retain moisture.   |

## Materials to be avoided in microwave oven

| Utensils                        | Remarks  |
|---------------------------------|--|
| Aluminum tray                   | May cause arcing. Transfer food into microwave-safe dish.                                |
| Food carton with metal handle   | May cause arcing. Transfer food into microwave-safe dish.                                |
| Metal or metal-trimmed utensils | Metal shields the food from microwave energy. Metal trim may cause arcing.               |
| Metal twist ties                | May cause arcing and could cause a fire in the oven.                                     |
| Paper bags                      | May cause a fire in the oven.  |
| Plastic foam                    | Plastic foam may melt or contaminate the liquid inside when exposed to high temperature. |
| Wood                            | Wood will dry out when used in the microwave oven and may split or crack.                |

# SPECIFICATION

|                          |                              |
|--------------------------|------------------------------|
| <b>Model</b>             | <b>MMC07S2BBB/MMC07S2BWW</b> |
| RATED VOLTAGE/FREQUENCY: | 120VAC 60Hz                  |
| RATED INPUT(MICROWAVE):  | 1050 W                       |
| RATED OUTPUT(MICROWAVE): | 700 W                        |

# PRODUCT OVERVIEW

## Names of Oven Parts and Accessories

In case of any differences between the appliance and the pictures in this manual, the product shall prevail.

Remove the oven and all materials from the carton and oven cavity. Your oven comes with the following accessories:

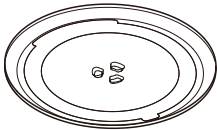

Glass Tray



Turntable Ring Assembly



Instruction Manual



Turntable Shaft

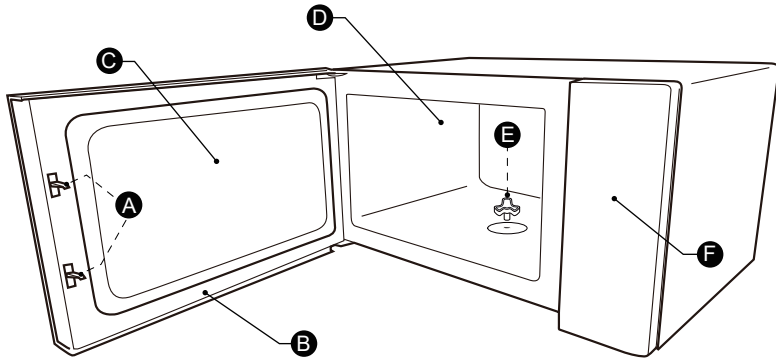

- A) Safety interlock system
- B) Door assembly
- C) Observation window

- D) Oven cavity
- E) Turntable shaft
- F) Control panel

# PRODUCT OVERVIEW

## TURNTABLE INSTALLATION

Cleaning the cooking compartment and putting the turntable in place. For new installations, make sure all packaging and shipping tape has been removed from the turntable shaft. Before using the appliance to prepare food for the first time, you will need to put the turntable in place correctly. You must clean the cooking compartment and accessories.

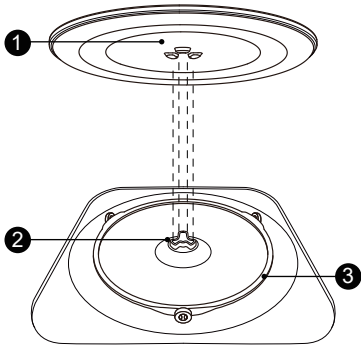

How to put the turntable in place:

1. Place the turntable ring assembly ③ into the recess in the cooking compartment.
2. Place the glass tray ① on the turntable ring assembly ③. Fit the raised, curved lines in the center of the glass tray bottom between the three spokes of the shaft. Make sure that the glass tray ① engages in the turntable shaft ② in the centre of the cooking compartment floor. The rollers on the shaft should fit inside the turntable bottom ridge.

EN

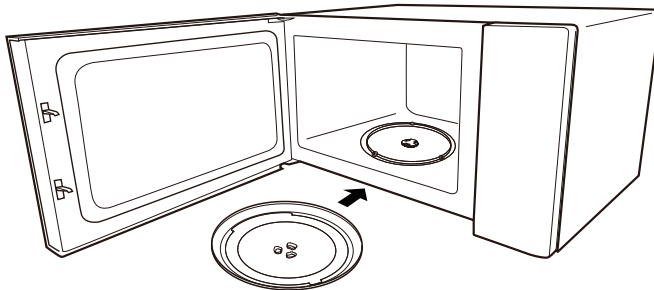

Notes:

1. Never use the appliance without the turntable. Make sure that it is properly engaged. The turntable can turn clockwise or anti-clockwise.
2. Never place the glass tray upside down. The glass tray should never be restricted.
3. Both glass tray and turntable ring assembly must always be used during cooking.
4. All food and containers of food are always placed on the glass tray for cooking.
5. Never restrict the movement of the turntable.
6. If glass tray or turntable ring assembly cracks or breaks, contact your nearest authorized service center.

# PRODUCT INSTALLATION

## Countertop Installation

Remove all packing material and accessories. Examine the oven for any damage such as dents or broken door. Do not install if oven is damaged.

Cabinet: Remove any protective film found on the microwave oven cabinet surface. Do not remove the Waveguide cover that is attached to the oven cavity to protect the magnetron.

## INSTALLATION

EN

1. Select a level surface that provide enough open space for the intake and/or outlet vents.

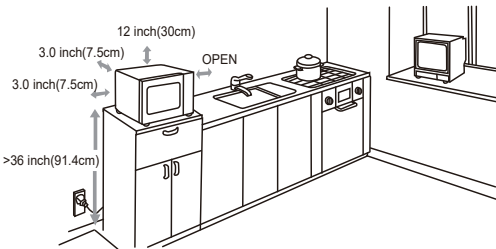

A minimum clearance of 3.0 inches (7.5cm) is required between the oven and any adjacent walls. One side must be open. The minimum installation height is 36 inches (91.4cm).

- (1) Leave a minimum clearance of 12 inches (30cm) above the oven.
- (2) Do not remove the legs from the bottom of the oven.

- (3) Blocking the intake and/or outlet openings can damage the oven.

- (4) Place the oven as far away from radios and TV as possible.

Operation of microwave oven may cause interference to your radio or TV reception.

2. Plug your oven into a standard household outlet. Be sure the voltage and the frequency is the same as the voltage and the frequency on the rating label.

**WARNING:** Do not install oven over a range cooktop or other heat-producing appliance. If installed near or over a heat source, the oven could be damaged and the warranty would be void.

The accessible surface may be hot during operation.



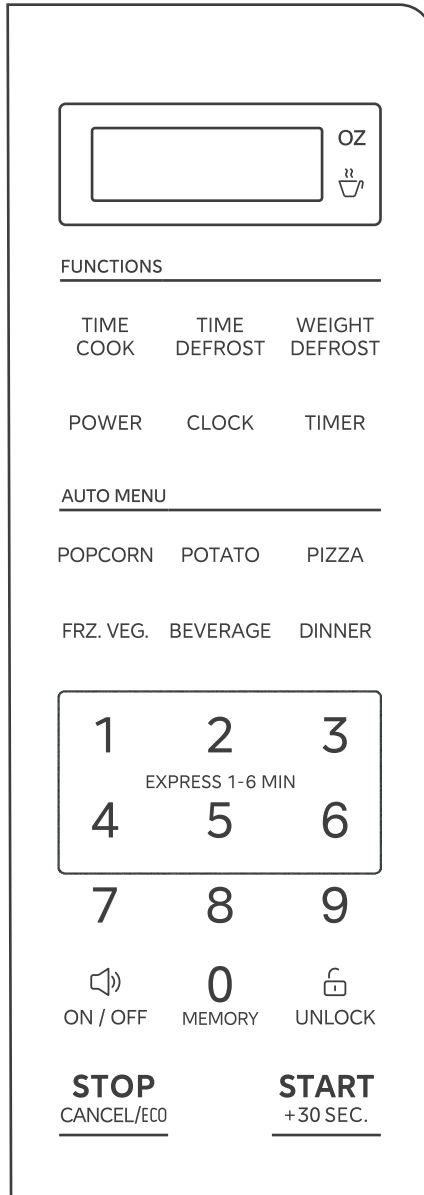

# OPERATION

## Control Panel



EN

# BUTTON FUNCTION OVERVIEW

| Button  | Description   |
|---|---|
| TIME<br>COOK  | Enter the microwave cooking time setting  |
| TIME<br>DEFROST   | Quickly defrost frozen foods based on the selected time   |
| WEIGHT<br>DEFROST   | Quickly defrost frozen foods based on the selected weight   |
| POWER   | Set power level for microwave operation   |
| CLOCK   | Set time of day   |
| TIMER   | Countdown timer   |
| POPCORN POTATO PIZZA<br>FRZ. VEG. BEVERAGE DINNER   | Auto menu with preset programs by weight  |
|                | <p>Use the number keys to enter customized values / Press the numbers "1-6" to start speedy cooking for 1 to 6 minutes /</p> <p>Use the number "0" to enter the memory function setting</p> |
| <br>ON / OFF | Mute function   |
| <br>UNLOCK   | Unlock the safety lock  |
| <b>STOP</b><br>CANCEL/ECO   | Pause active cooking status / Cancel current operation / Eco function / Lock function for children  |
| <b>START</b><br>+30 SEC.  | Start speedy cooking for 30 seconds / Start operation / Add 30 seconds / Confirm input  |

EN

# OPERATION

## 1. Safety Lock

Safety Lock is a system that safeguards against unintended activation of the oven, providing a protective measure to ensure child safety.

### (1) How the safety lock works

Initiating the cooking automatically triggers the lock. The lock will also stay engaged for 30 minutes after cooking ends.

Safety Lock is active by default. It will only be deactivated if the user chooses to do so manually. Even in the event of a power disconnection, the oven will preserve the state of the safety lock, whether it is activated or deactivated.

### (2) Unlock the door

Press  UNLOCK during operation and open the door within 10 seconds, or the safety lock will re-engage. The door will stay unlocked until cooking is initiated.

Or:

Press  UNLOCK within 30 minutes after cooking is complete to manually disable the door lock and switch to standby mode. If no key is pressed, the safety lock will automatically disengage after 30 minutes.

### (3) Deactivate the safety lock

If there are no children in the house, you can choose to permanently deactivate the safety lock function.

Press “7”, “9” in consecutive order and then press and hold  UNLOCK for three seconds within 30 seconds, the screen will display “ULoc”, indicating the successful deactivation of the safety lock.

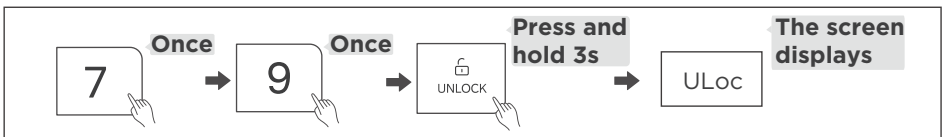

### (4) Re-activate the safety lock

Press “7”, “9” in consecutive order and then press and hold  UNLOCK for three seconds within 30 seconds, the screen will display “Loc”, indicating the successful re-activation of the safety lock.

# OPERATION

## 2. Setting the Clock

After connecting the oven to the power, the display shows “0:00”, the buzzer sounds, and the oven enters standby mode.

- (1) Press “ CLOCK ” once and then “00:00” will display.
- (2) Press the number keys to enter the current time.

For example, time is 12:10 now, please press “1, 2, 1, 0” in turn.

- (3) Press “ CLOCK ” to confirm. The clock is set.

### Notes

EN

- (1) In the process of clock setting, if “ **STOP**  
CANCEL/ECO ” is pressed or if there is no operation within 1 minute, the setting is invalid.
- (2) To reset the clock, please repeat step 1 to step 3.
- (3) The clock is a 12-hour display. If the clock is not set, it will not work when powered.

## 3. Setting the Kitchen Timer

- (1) Press “ TIMER ” once and then “00:00” will display.
- (2) Press the number keys to set the desired time. The maximum time value is “99:99”.
- (3) Press “ **START**  
+30 SEC. ” to confirm. The timer starts counting down.

### Note

The kitchen timer is a timer.

# OPERATION

## 4. Microwave Cooking

The 11 power levels are available.

|         |      |     |     |     |     |     |     |     |     |     |     |
|---------|------|-----|-----|-----|-----|-----|-----|-----|-----|-----|-----|
| Power   | 100% | 90% | 80% | 70% | 60% | 50% | 40% | 30% | 20% | 10% | 0%  |
| Display | PL10 | PL9 | PL8 | PL7 | PL6 | PL5 | PL4 | PL3 | PL2 | PL1 | PLO |

Method 1:

- (1) Press “ **TIME COOK** ” once, the screen will display “00:00”.
- (2) Press the number keys to set the cooking time. The maximum time value is “99:99”.
- (3) Press “ **POWER** ” once, and “PL10” will display.
- (4) Press the number keys to set the power level. The 11 power levels are available.
- (5) Press “ **START**  
+30 SEC. ” to start cooking.

Method 2:

- (1) Press “ **POWER** ” once, and “PL10” will display.
- (2) Press the number keys to set the power level. The 11 power levels are available.
- (3) Press “ **TIME COOK** ” once, the screen will display “00:00”.
- (4) Press the number keys to set the cooking time. The maximum time value is “99:99”.
- (5) Press “ **START**  
+30 SEC. ” to start cooking.

### Notes

- (1) In the process of setting, if the “ **STOP**  
CANCEL/ECO ” is pressed or if there is no operation within 1 minute, the setting is invalid.

# OPERATION

- (2) If “PLO” is selected, the oven will work with a fan for no power. You can use this level to remove the odor of the oven.
- (3) The power level can be changed during operation. Press “ POWER ” once and then the current power will display for 3 seconds. Press the number keys to change the power. The oven will work with the selected power.

## 5. Speedy Cooking

- EN (1) In standby mode, pressing the number keys 1 to 6 lets you quickly select a cooking time from 1 to 6 minutes. Then you can press “ **START**  
+30 SEC. ” to increase the cooking time. The maximum time value is “99:99”.
- (2) In standby mode, press “ **START**  
+30 SEC. ” once to cook food at 100% power level for 30 seconds. Each press on the same key can increase 30 seconds and the maximum time value is “99:99”.

### Note

In the microwave and defrosting by time cooking state, each press on “ **START**  
+30 SEC. ” can increase the cooking time by 30 seconds (except for the defrosting by weight and auto menu).

# OPERATION

## 6. Defrost by Weight

- (1) Press “ **WEIGHT**  
**DEFROST** ” once and then the screen will display “dEF1”.
- (2) Press the number keys to set the weight of the food. The range of weight is 4-100Oz.
- (3) Press “ **START**  
**+30 SEC.** ” to start defrosting.

### Note

The buzzer will sound to remind you to turn the food over during defrosting.  
If no operation, the oven will continue working.

EN

## 7. Defrost by Time

- (1) Press “ **TIME**  
**DEFROST** ” once and then the screen will display “dEF2”.
- (2) Press the number keys to set the desired defrosting time. The maximum time value is “99:99”.
- (3) Press “ **START**  
**+30 SEC.** ” to start defrosting.





### Notes

- (1) The buzzer will sound to remind you to turn the food over during defrosting.  
If no operation, the oven will continue working.
- (2) The defrosting power is PL3 and it cannot be changed.

# OPERATION

## 8. Multi-Stage Cooking

Example: Defrost food for 100z and then cook with 50% microwave power for 7 minutes.

- (1) Press “  ” once and then the screen will display “DEF1”.
- (2) Press “1”, “0” to set the weight of the food to 100z.
- (3) Press “  ” once, the screen will display “00:00”.
- (4) Press “7”, “0”, and “0” to set the cooking time to 7 minutes.
- (5) Press “  ” once and then “PL10” will display.
- (6) Press “5” to set the power level to PL5.
- (7) Press “  ” to start cooking.

EN

## Notes

- (1) Two cooking stages can be set in multi-stage cooking.
- (2) If you set the defrost function, it will work automatically in the first stage.
- (3) The auto menu cannot be set as one of the multi-stage.

## 9. Lock Function for Children

You can use this function to disable the screen buttons and prevent your children from accidentally turning the oven on.

To activate the lock:

In standby mode, press and hold “  ” for three seconds. A beep sounds, and “  ” will display.

To deactivate the lock:

In the locked state, press and hold “  ” for three seconds. A beep sounds.

# OPERATION

## 10. Memory Function

You can save the settings for a dish in the memory and call it up again.

- (1) Press “  $\overset{0}{\text{MEMORY}}$  ” repeatedly to select the memory 1-3 procedure. “1”, “2”, and “3” will display in order.
- (2) If the procedure has been set, press “  $\overset{\text{START}}{+30\text{SEC.}}$  ” to start working. Otherwise, please continue to set.
- (3) After finishing the setting, press “  $\overset{\text{START}}{+30\text{SEC.}}$  ” once to save the procedure.

EN

Example: Set memory 2 (cook food with 80% microwave power for 3 minutes.)

- (1) In standby mode, press “  $\overset{0}{\text{MEMORY}}$  ” twice, and then the screen will display “2”.
- (2) Press “  $\overset{\text{TIME}}{\text{COOK}}$  ” once and then press the number keys “3”, “0”, and “0” in order.
- (3) Press “  $\text{POWER}$  ” once and then press the number key “8”.
- (4) Press “  $\overset{\text{START}}{+30\text{SEC.}}$  ” to save the setting and “2” will display.

### Notes

- (1) If the power is not cut off, the procedure will be saved all the time.
- (2) The auto menu, kitchen timer, and speedy cooking cannot be set as a memory function.

# OPERATION

## 11. Auto Menu

(1) Press the corresponding menu key repeatedly to select the weight of the food you want.

Example: press “ POTATO ” twice and then “2” displays.

(2) Press “ **START**  
+30 SEC. ” to start cooking.

### Auto Menu Chart

| Menu      | Weight         | Display           | Power Level |
|-----------|----------------|-------------------|-------------|
| POPCORN   | 1.75           | 1.75              | PL10        |
|           | 3.00z          | 3.0 <sup>-</sup>  |             |
|           | 3.50z          | 3.5 <sup>-</sup>  |             |
| POTATO    | 1 (8Oz)        | 1                 | PL10        |
|           | 2 (16Oz)       | 2                 |             |
|           | 3 (24Oz)       | 3                 |             |
| PIZZA     | 4.00z          | 4.0 <sup>-</sup>  | PL7         |
|           | 8.00z          | 8.0 <sup>-</sup>  |             |
|           | 14.00z         | 14.0 <sup>-</sup> |             |
| FRZ. VEG. | 4.00z          | 4.0 <sup>-</sup>  | PL10        |
|           | 8.00z          | 8.0 <sup>-</sup>  |             |
|           | 16.00z         | 16.0 <sup>-</sup> |             |
| BEVERAGE  | 1 cup (120ml)  | 1 <sub>.</sub>    | PL10        |
|           | 2 cups (240ml) | 2 <sub>.</sub>    |             |
|           | 3 cups (360ml) | 3 <sub>.</sub>    |             |
| DINNER    | 9.00z          | 9.0 <sup>-</sup>  | PL7         |
|           | 12.00z         | 12.0 <sup>-</sup> |             |
|           | 18.00z         | 18.0 <sup>-</sup> |             |

# OPERATION

## 12. ECO Function

To enter ECO mode:

In standby mode and the oven door is closed, press “ **STOP**  
CANCEL/ECO ” once.

The screen will turn off.

To cancel ECO mode:

In ECO mode, pressing any key or opening the door will cancel it.

## 13. Mute mode

EN

To activate the mute mode:

In standby mode, press “    
ON / OFF ” once. “OFF” will display. When you press the key, it does not make a sound.

To deactivate the mute mode:

In mute mode, press “    
ON / OFF ” once. The buzzer will sound, and “On” will display.

## 14. Inquiring Function

- (1) If the clock has been set, the current time will display for three seconds by pressing “ **CLOCK** ” once in the cooking state.
- (2) In the microwave cooking state, press “ **POWER** ” to inquire about the power level.  
It will display for three seconds.

# MAINTENANCE

## Troubleshooting

Check your problem by using the chart below and try the solutions for each problem. If the microwave oven still does not work properly, contact the nearest authorized service center.

| TROUBLE               | POSSIBLE CAUSE  | POSSIBLE REMEDY   |
|-----------------------|---|---|
| Oven will not start   | <ul style="list-style-type: none"> <li>a. Electrical cord for oven is not plugged in.</li> <li>b. Door is open.</li> <li>c. Wrong operation is set.</li> </ul>  | <ul style="list-style-type: none"> <li>a. Plug into the outlet.</li> <li>b. Close the door and try again.</li> <li>c. Check instructions.</li> </ul>  |
| Arcing or sparking    | <ul style="list-style-type: none"> <li>a. Materials to be avoided in microwave oven were used.</li> <li>b. The oven is operated when empty.</li> <li>c. Spilled food remains in the cavity.</li> </ul>  | <ul style="list-style-type: none"> <li>a. Use microwave-safe cookware only.</li> <li>b. Do not operate with oven empty.</li> <li>c. Clean cavity with wet towel.</li> </ul>   |
| Unevenly cooked foods | <ul style="list-style-type: none"> <li>a. Materials to be avoided in microwave oven were used.</li> <li>b. Food is not defrosted completely.</li> <li>c. Cooking time, power level is not suitable.</li> <li>d. Food is not turned or stirred.</li> </ul>         | <ul style="list-style-type: none"> <li>a. Use microwave-safe cookware only.</li> <li>b. Completely defrost food.</li> <li>c. Use correct cooking time, power level.</li> <li>d. Turn or stir food.</li> </ul>   |
| Overcooked foods      | <ul style="list-style-type: none"> <li>Cooking time, power level is not suitable.</li> </ul>  | <ul style="list-style-type: none"> <li>Use correct cooking time, power level.</li> </ul>  |
| Undercooked foods     | <ul style="list-style-type: none"> <li>a. Materials to be avoided in microwave oven were used.</li> <li>b. Food is not defrosted completely.</li> <li>c. Oven ventilation ports are restricted.</li> <li>d. Cooking time, power level is not suitable.</li> </ul> | <ul style="list-style-type: none"> <li>a. Use microwave-safe cookware only.</li> <li>b. Completely defrost food.</li> <li>c. Check to see that oven ventilation ports are not restricted.</li> <li>d. Use correct cooking time, power level.</li> </ul> |
| Improper defrosting   | <ul style="list-style-type: none"> <li>a. Materials to be avoided in microwave oven were used.</li> <li>b. Cooking time, power level is not suitable.</li> <li>c. Food is not turned or stirred.</li> </ul>   | <ul style="list-style-type: none"> <li>a. Use microwave-safe cookware only.</li> <li>b. Use correct cooking time, power level.</li> <li>c. Turn or stir food.</li> </ul>  |

# TRADEMARKS, COPYRIGHTS AND LEGAL STATEMENT

 Midea logo, word marks, trade name, trade dress and all versions thereof are valuable assets of Midea Group and/or its affiliates (“Midea”), to which Midea owns trademarks, copyrights and other intellectual property rights, and all goodwill derived from using any part of an Midea trademark. Use of Midea trademark for commercial purposes without the prior written consent of Midea may constitute trademark infringement or unfair competition in violation of relevant laws.

This manual is created by Midea and Midea reserves all copyrights thereof. No entity or individual may use, duplicate, modify, distribute in whole or in part this manual, or bundle or sell with other products without the prior written consent of Midea.

EN

All the described functions and instructions were up to date at the time of printing this manual. However, the actual product may vary due to improved functions and designs.

# DISPOSAL AND RECYCLING

## Important instructions for environment

Compliance with the WEEE Directive and Disposing of the Waster Product:  
This product complies with EU WEEE Directive (2012/19/EU). This product bears a classification symbol for waster electrical and electronic equipment (WEEE).

This symbol indicates that this product shall not be disposed with other household wastes at the end of its service life. Used device must be returned to official collection point for recycling of electrical electronic devices. To find these collection systems please contact to your local authorities or retailer where the product was purchased. Each household performs important role in recovering and recycling of old appliance. Appropriate disposal of used appliance helps prevent potential negative consequences for the environment and human health.



EN

## Compliance with RoHS Directive

The product you have purchased complies with EU RoHS Directive (2011/65/EU). It does not contain harmful and prohibited materials specified in the Directive.

## Package information

Packaging materials of the product are manufactured from recyclable materials in accordance with our National Environment Regulations. Do not dispose of the packaging materials together with the domestic or other wastes. Take them to the packaging material collection points designated by the local authorities.

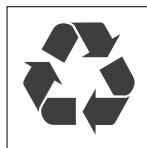

# DATA PROTECTION NOTICE

For the provision of the services agreed with the customer, we agree to comply without restriction with all stipulations of applicable data protection law, in line with agreed countries within which services to the customer will be delivered, as well as, where applicable, the EU General Data Protection Regulation (GDPR).

Generally, our data processing is to fulfil our obligation under contract with you and for product safety reasons, to safeguard your rights in connection with warranty and product registration questions. In some cases, but only if appropriate data protection is ensured, personal data might be transferred to recipients located outside of the European Economic Area.

Further information are provided on request. You can contact our Data Protection Officer via **MideaDPO@midea.com**. To exercise your rights such as right to object your personal data being processed for direct marketing purposes, please contact us via **MideaDPO@midea.com**. To find further information, please follow the QR Code.

EN

# 1 YEAR LIMITED WARRANTY

This warranty is provided to the delivery at retail (the “Purchaser” or “you”) by Midea America Corp. (“Midea” or “we”), which warrants all parts of this Product, as described below. Midea warrants this Product to the Purchaser for personal, family or household use. This warranty covers performance and quality issues in materials and workmanship that appear under normal use and maintenance appearing within one year from the date of purchase. This warranty gives you specific rights, and you may also have other rights that vary from state to state. The date of delivery establishes the warranty period, should service be required.

## WARRANTY LIMITATIONS

This warranty is given only to the delivery at retail in either the United States or Canada and may not be transferred to any subsequent buyer. This warranty does not apply to purchasers of our products for use or resale in a business; a separate commercial warranty may protect those purchasers.

This warranty does not cover any Product failure caused by:

- a. Abuse, damage or use of the Product in violation of the Product instructions.
- b. Modification to any Product or part.
- c. Failure to maintain the Product or part as described in accordance with the Product instructions.
- d. Faulty installation or application.
- e. Use of parts or accessories not compatible with this Product.
- f. Floods, fires, winds, lightning, accidents, corrosive atmosphere, or other conditions beyond Midea’s control.
- g. Interruption in electrical service or inadequate electrical service.
- h. Replacement of fuses and replacement or resetting of circuit breakers.
- i. Frozen or broken water pipes, water damage, moisture intrusion, mold or other biological growth.
- j. The use, combination or linking of the Product to other products, processes or materials not provided by Midea.

## WARRANTY REMEDY

If any quality or performance issue covered by this warranty is discovered during the warranty period, we will, at our option, repair or replace any such Product. This warranty is limited to Product repair or replacement by an authorized Midea servicer or dealer and does not cover any shipping cost, labor cost, customs duties, inland logistics cost, or cost of service, including any diagnostics, removal, transportation, or reinstallation costs. If we ask, you must return the Product to us.

## WARRANTY DISCLAIMER; EXCLUSION OF DAMAGES

This is the only express warranty to consumers that we offer on our Products. **ANY IMPLIED WARRANTIES BY MIDEA, INCLUDING BUT NOT LIMITED TO WARRANTIES OF MERCHANTABILITY AND FITNESS FOR PARTICULAR PURPOSE, ARE LIMITED TO THE DURATION OF THIS EXPRESS WARRANTY.** Some states and provinces do not allow the exclusion of express warranties and/or limitations on how long an implied warranty lasts, so the above exclusion and/or limitation may not apply to you.

**THE REMEDY DESCRIBED ABOVE IS THE ONLY ONE THAT WE WILL PROVIDE, EITHER UNDER THIS WARRANTY OR UNDER ANY WARRANTY ARISING BY OPERATION OF LAW. WE WILL NOT BE RESPONSIBLE FOR ANY CONSEQUENTIAL OR INCIDENTAL DAMAGES ARISING FROM THE BREACH OF THIS WARRANTY OR ANY OTHER WARRANTY, WHETHER EXPRESS OR IMPLIED, NEGLIGENCE OR OTHER TORT, OR ON**

## **ANY STRICT LIABILITY THEORY, INCLUDING BUT NOT LIMITED TO LOST PROFITS.**

Some states do not allow the exclusion or limitation of incidental or consequential damages, so the above exclusion may not apply to you.

## **WARRANTY CLAIMS PROCESS**

For more information or to make a warranty claim, please visit:

<https://www.midea.com/us/support>

Or contact us at:

Telephone: 1-866-646-4332

Email: [customerserviceusa@midea.com](mailto:customerserviceusa@midea.com)

You must have Your bill of sale, delivery slip, or appropriate proof of purchase to submit a warranty claim. The date of purchase establishes the warranty period, should service be required.

## **DISPUTE RESOLUTION**

### **ARBITRATION CLAUSE. IMPORTANT. PLEASE REVIEW THIS ARBITRATION CLAUSE. IT AFFECTS YOUR LEGAL RIGHTS.**

- a. Parties: This arbitration clause (this "Arbitration Clause") affects your rights against Midea and any of its affiliates or employees or agents, successors, or assigns, all of whom together are referred to below as "we" or "us" for ease of reference.
- b. **ARBITRATION REQUIREMENT: EXCEPT AS STATED BELOW, ANY DISPUTE BETWEEN YOU AND ANY OF US SHALL BE DECIDED BY NEUTRAL, BINDING ARBITRATION RATHER THAN IN COURT OR BY JURY TRIAL.** "Dispute" will be given the broadest possible meaning allowable by law. It includes any dispute, claim, or controversy arising from or relating to your purchase of this Product, any warranty upon the Product, or the Product's condition. It also includes determination of the scope or applicability of this Arbitration Clause. The arbitration requirement applies to claims in contract and tort, pursuant to statute, or otherwise.
- c. **CLASS-ARBITRATION WAIVER: ARBITRATION IS HANDLED ON AN INDIVIDUAL BASIS. IF A DISPUTE IS ARBITRATED, YOU AND WE EXPRESSLY WAIVE ANY RIGHT TO PARTICIPATE AS A CLASS REPRESENTATIVE OR CLASS MEMBER ON ANY CLASS CLAIM YOU MAY HAVE AGAINST US OR WE AGAINST YOU, OR AS A PRIVATE ATTORNEY GENERAL OR IN ANY OTHER REPRESENTATIVE CAPACITY, TO THE MAXIMUM EXTENT PERMITTED BY LAW. YOU AND WE ALSO WAIVE ANY RIGHT TO CLASS ARBITRATION OR ANY CONSOLIDATION OF INDIVIDUAL ARBITRATIONS.**
- d. Discovery and Other Rights: Discovery and rights to appeal in arbitration are generally more limited than in a lawsuit. This applies to both you and us. Other rights that you or we would have in court may not be available in arbitration. Please read this Arbitration Clause and consult the rules of the arbitration organizations listed below for more information.
- e. **SMALL CLAIMS COURT OPTION: YOU MAY CHOOSE TO LITIGATE ANY DISPUTE BETWEEN YOU AND ANY OF US IN SMALL CLAIMS COURT, RATHER THAN IN ARBITRATION, IF THE DISPUTE MEETS ALL REQUIREMENTS TO BE HEARD IN SMALL CLAIMS COURT.**
- f. Governing Law: For residents of the United States, the procedures and effect of the arbitration will be governed by the Federal Arbitration Act (9 U.S.C. § 1 et seq.) rather than by state law concerning arbitration. For residents of Canada, the procedures and effect of the arbitration will be governed by the applicable arbitration law of the province in which you purchased your Product. The law governing your substantive warranty rights and other claims will be the law of the state or province in which you purchased your Product. Any court having jurisdiction may enter judgment on the arbitration award.
- g. Rules of the Arbitration: If the amount in controversy is less than \$250,000, the

arbitration will be decided by a single arbitrator. If the amount in controversy is greater than or equal to \$250,000, the arbitration will be decided by a panel of three arbitrators. The arbitrator(s) will be chosen pursuant to the rules of the administering arbitration organization. United States residents may choose JAMS (1920 Main Street, Ste. 300, Irvine, CA 92614, [www.jamsadr.com](http://www.jamsadr.com)), or, subject to our approval, any other arbitration organization. In addition, Canadian residents may choose the ADR Institute of Canada (234 Eglinton Ave. East, Suite 405, Toronto, Ontario, M4P 1K5, [www.amic.org](http://www.amic.org)). These organizations' rules can be obtained by contacting the organization or visiting its website. If the chosen arbitration organization's rules conflict with this Arbitration Clause, the provisions of this Arbitration Clause control. The award of the arbitrator(s) shall be final and binding on all parties.

- h. Location of the Arbitration Hearing: Unless applicable law provides otherwise, the arbitration hearing for United States residents will be conducted in the federal judicial district in which you reside (in your hometown area) or, for Canadian residents, in the province in which you reside, and, if you choose, will be in-person.
- i. Costs of the Arbitration: Each party is responsible for its own attorney, expert, and other costs and fees unless applicable law requires otherwise. Notwithstanding the preceding sentence, and unless applicable law requires otherwise, if you are a consumer under the JAMS rules or the rules of another agreed upon arbitration administrator, Midea will pay or reimburse you for all reasonable fees or costs to the extent required by law or the applicable arbitration administrator's rules. Whether or not required by law or such rules, if you prevail at arbitration on any claim against Midea, Midea will reimburse you for any reasonable fees paid to the arbitration administrator in connection with the arbitration proceedings. Under no circumstances will Midea seek from you payment or reimbursement of any reasonable fees that Midea incurs in connection with the arbitration. If you are required to advance any fees or costs to JAMS or other agreed upon arbitration administrator, but you ask Midea to do so in your stead, Midea will consider and respond to your request.
- j. Survival and Enforceability of this Arbitration Clause: This Arbitration Clause shall survive the expiration or termination, or any transfer, of the warranty on your Product. If any part of this Arbitration Clause, except waivers of class-action rights, is found to be unenforceable for any reason, the remainder of this clause and the warranty shall remain enforceable. If, in a case in which class-action allegations have been made, the waiver of class-action rights under this warranty is found to be unenforceable with respect to any part of the dispute, the parts of the dispute as to which the waiver of class-action rights have been found unenforceable will be severed and will proceed in court without reference or application of this Arbitration Clause. Any remaining parts will proceed in arbitration.

## QUEBEC RESIDENTS

The arbitration provisions of this warranty shall not apply to residents of Quebec.



*make yourself at home*



[www.midea.com](http://www.midea.com)

© Midea 2025 all rights reserved

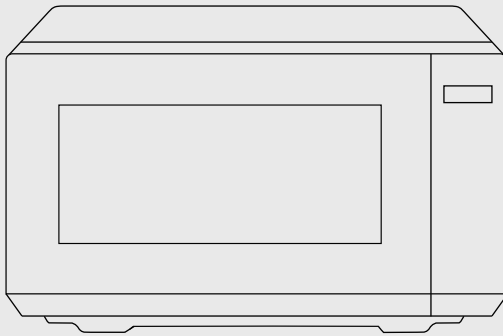

**HORNO MICROONDAS**

# **MANUAL DEL USUARIO**

**MMC07S2BBB/MMC07S2BWW**

Aviso de advertencia: Antes de utilizar este producto, lea atentamente este manual y guárdelo para futuras consultas. El diseño y las especificaciones están sujetos a cambios sin previo aviso con el fin de mejorar el producto. Consulte con su distribuidor o fabricante para obtener mayor información. La imagen anterior es solo para referencia. Tome como referencia el aspecto del producto real.

## NOTA DE AGRADECIMIENTO

Gracias por elegir Midea. Antes de usar su nuevo producto Midea, lea atentamente este manual para asegurar su conocimiento de la operación de las características y funciones que ofrece su nuevo aparato de manera segura.

# ÍNDICE

|  |    |
|--|----|
| NOTA DE AGRADECIMIENTO                                       | 02 |
| INSTRUCCIONES DE SEGURIDAD                                   | 03 |
| ESPECIFICACIONES   | 13 |
| DESCRIPCIÓN GENERAL DEL PRODUCTO                             | 14 |
| INSTALACIÓN DEL PRODUCTO                                     | 16 |
| FUNCIONAMIENTO   | 17 |
| SOLUCIÓN DE PROBLEMAS  | 28 |
| MARCAS REGISTRADAS, DERECHOS DE AUTOR Y<br>DECLARACIÓN LEGAL | 29 |
| ELIMINACIÓN Y RECICLAJE                                      | 30 |
| AVISO DE PROTECCIÓN DE DATOS                                 | 31 |
| GARANTÍA LIMITADA DE 1 AÑOS                                  | 32 |

ES

# INSTRUCCIONES DE SEGURIDAD

## Uso previsto

Las siguientes recomendaciones de seguridad están destinadas a evitar riesgos imprevistos o daños causados por una operación insegura o incorrecta del aparato. Revise el empaque y el aparato que acaba de comprar y asegúrese de que todo esté intacto para garantizar un funcionamiento seguro. Si encuentra algún daño, póngase en contacto con el vendedor o distribuidor. Tenga en cuenta que, por motivos de seguridad, no se permiten modificaciones o alteraciones en el aparato. El uso no previsto puede causar peligros y la pérdida de la garantía.

## Explicación de los símbolos



### **Peligro**

Este símbolo indica que existen peligros para la vida y la salud de las personas debido a los gases extremadamente inflamables.



### **Advertencia de tensión eléctrica**

Este símbolo indica que existe peligro para la vida y la salud de las personas debido al voltaje.



### **Advertencia**

Indica un peligro inminente con un nivel medio de riesgo que, si no se evita, puede ocasionar la muerte o lesiones graves.



### **Precaución**

Esta palabra de advertencia indica un peligro con un bajo grado de riesgo que, si no se evita, puede provocar lesiones leves o moderadas.



### **Atención**

Indica información importante, como daños materiales, pero no peligro.



### **Observe las instrucciones**

Este símbolo indica que un técnico de servicio solo debe operar y mantener este aparato de acuerdo con las instrucciones de funcionamiento.

Lea estas instrucciones de funcionamiento detenidamente y con atención antes de usar/ poner en marcha la unidad y manténgalas en las inmediaciones del lugar de instalación o de la unidad para su uso posterior.

# PRECAUCIONES PARA EVITAR UNA POSIBLE EXPOSICIÓN A ENERGÍA EXCESIVA DE MICROONDAS

- a. No intente utilizar este horno microondas con la puerta abierta ya que esto puede provocar una exposición peligrosa a la energía de microondas. Es importante no anular ni manipular indebidamente los dispositivos de seguridad.
- b. No coloque ningún objeto entre la parte frontal del horno y la puerta ni permita que la suciedad o residuos de limpiadores se acumulen en las superficies de sellado.
- c. No utilice el horno microondas si está dañado. Es importante que la puerta del horno microondas cierre apropiadamente y que no hayan daños en:
  - PUERTA (inclinación)
  - BISAGRAS Y PESTILLOS (rotos o flojos)
  - SELLOS DE PUERTA Y SUPERFICIES HERMÉTICAS
- d. El horno no debe ser ajustado ni reparado por nadie excepto por personal de servicio debidamente calificado.

# INSTRUCCIONES DE SEGURIDAD IMPORTANTES

Al utilizar aparatos eléctricos, se deben seguir siempre las precauciones básicas de seguridad, que incluyen las siguientes:

## ▲ ADVERTENCIA

Para reducir el riesgo de quemaduras, descargas eléctricas, incendios, lesiones a personas o exposición excesiva a energía de microondas:

1. Lea todas las instrucciones antes de utilizar el aparato.
2. Lea y siga las instrucciones específicas: "PRECAUCIONES PARA EVITAR UNA POSIBLE EXPOSICIÓN A ENERGÍA EXCESIVA DE MICROONDAS" en la página 04.
3. Este aparato debe estar conectado a tierra. Conecte únicamente a un tomacorriente debidamente conectado a tierra. Consulte "INSTRUCCIONES PARA CONEXIÓN A TIERRA" en la página 08.
4. Instale o coloque este artefacto solo de acuerdo con las instrucciones de instalación proporcionadas.
5. Algunos productos como huevos enteros y recipientes sellados, por ejemplo, frascos de vidrio cerrados, pueden explotar por lo que no deben calentarse en este horno.
6. Utilice este artefacto solo para el uso previsto como se describe en este manual. No utilice productos químicos ni vapores corrosivos en este aparato. Este tipo de horno está diseñado específicamente para calentar, cocinar o secar los alimentos. No está diseñado para uso industrial o de laboratorio.

7. EL CONTENIDO DEL MICROONDAS A ALTA TEMPERATURA PUEDE CAUSAR QUEMADURAS GRAVES. NO PERMITA QUE LOS NIÑOS UTILICEN EL MICROONDAS. Tenga cuidado al retirar objetos calientes.
8. No utilice este artefacto si el cable de alimentación o enchufe están dañados, si no funciona correctamente o si tiene daños o se ha caído.
9. Este aparato debe ser reparado únicamente por personal de servicio calificado. Póngase en contacto con el centro de servicio autorizado más cercano para una evaluación, reparación o ajuste.
10. No cubra ni bloquee ninguna ranura del aparato.
11. No guarde este aparato al aire libre. No utilice este producto cerca del agua, por ejemplo, cerca del fregadero de la cocina, en un sótano húmedo, cerca de una piscina o lugares similares.
12. No sumerja el cable de alimentación ni el enchufe en el agua.
13. Mantenga el cable de alimentación alejado de superficies calientes.
14. No permita que el cable de alimentación cuelgue sobre el borde de la mesa o encimera.
15. Cuando limpie las superficies de la puerta y del horno que se juntan al cerrar la puerta, utilice solo jabones o detergentes suaves y no abrasivos aplicándolos con una esponja o paño suave.
16. Para reducir el riesgo de incendio en la cavidad del horno:
  - 1). No cocine demasiado los alimentos. Preste mucha atención al aparato cuando se coloquen papeles, plásticos u otros materiales inflamables dentro del horno para facilitar la cocción.
  - 2). Retire los sujetadores metálicos de las bolsas de papel o de plástico antes de colocarlas en el horno.

- 3). Si los materiales dentro del horno empiezan a arder, mantenga cerrada la puerta del horno, apáguelo y desconecte el cable de alimentación o desconecte la energía en la caja de fusibles o en el panel del interruptor automático.
  - 4). No utilice el interior del horno para almacenar objetos. No deje productos de papel, utensilios de cocina o alimentos en el interior del horno cuando no esté en uso.
17. Los líquidos, como agua, café o té pueden sobrecalentarse más allá del punto de ebullición sin que pueda notarse que están hirviendo. No siempre habrá burbujas o vapor de ebullición visibles al retirar el recipiente del horno microondas.
- ESTO PODRÍA DAR LUGAR A QUE LOS LÍQUIDOS HIRVIENDO SE DESBORDEN REPENTINAMENTE AL AGITAR EL RECIPIENTE O AL INTRODUCIR EN EL LÍQUIDO UNA CUCHARA U OTRO UTENSILIO.**
- Para reducir el riesgo de lesiones a personas:
- 1) No sobrecaliente el líquido.
  - 2) Agite el líquido antes y durante el calentamiento.
  - 3) No utilice recipientes de lados rectos y cuello angosto.
  - 4) Después de calentar, deje reposar el recipiente en el horno microondas durante un corto tiempo antes de retirarlo.
  - 5) Tenga mucho cuidado al insertar una cuchara u otro utensilio en el recipiente.

**GUARDE ESTAS  
INSTRUCCIONES SÓLO PARA  
USO DOMÉSTICO  
(NO ES APTO PARA USO  
COMERCIAL)**

# INSTALACIÓN DE PUESTA A TIERRA

Este aparato debe estar conectado a tierra. En caso de un cortocircuito eléctrico, la conexión a tierra reduce el riesgo de descarga eléctrica al proporcionar un cable de escape para la corriente eléctrica. Este aparato está equipado con un cable con conexión a tierra y un enchufe con conexión a tierra. El enchufe debe estar conectado a un tomacorriente que esté correctamente instalado y conectado a tierra.

## **▲ ADVERTENCIA**

El uso inapropiado del enchufe con conexión a tierra puede causar una descarga eléctrica.

Consulte a un electricista o técnico de servicio calificado si las instrucciones de conexión a tierra no se entienden completamente, o si existen dudas sobre si el aparato está conectado a tierra correctamente. Si es necesario utilizar un cable de extensión, utilice solo un cable de extensión de 3 clavijas que tenga un enchufe con conexión a tierra de 3 clavijas y un tomacorriente de 3 clavijas que acepte el enchufe del aparato. La clasificación marcada del cable de extensión debe ser igual o mayor que la clasificación eléctrica del aparato.

## **▲ PELIGRO**

Peligro de descarga eléctrica:

Tocar algunos de los componentes internos puede causar lesiones personales graves o la muerte. No intente desarmar este aparato.

## **▲ ADVERTENCIA**

Peligro de descarga eléctrica

El uso inadecuado de la conexión a tierra puede provocar una descarga eléctrica. No enchufe el aparato a un tomacorriente hasta que esté correctamente instalado y conectado a tierra.

Se proporciona un cable de alimentación corto con el propósito de reducir el riesgo de tropezarse o enredarse con un cable más largo.

Se pueden utilizar cables de extensión solo si se usan con cuidado.

Si se utiliza un cable de extensión:

- 1) La clasificación eléctrica marcada en el cable de extensión debe ser por lo menos igual que la clasificación eléctrica del aparato.
- 2) El cable de extensión debe ser un cable de 3 hilos con conexión a tierra.
- 3) El cable de extensión debe colocarse de tal manera que no cuelgue del borde de un mostrador ni de una mesa para que no pueda ser tirado por un niño o alguien pueda tropezarse accidentalmente.

ES

## LIMPIEZA

Asegúrese de desenchufar el aparato de la fuente de alimentación.

1. Limpie el interior del horno después de usarlo con un paño ligeramente húmedo.
2. Limpie los accesorios de la forma habitual con agua jabonosa.
3. El marco y la junta de la puerta y las piezas adyacentes deben limpiarse cuidadosamente con un paño húmedo cuando estén sucios.
4. No utilizar limpiadores abrasivos fuertes o raspadores afilados de metal para limpiar el vidrio de la puerta del horno, ya que pueden rayar la superficie, lo que puede provocar la rotura del vidrio.
5. Consejo de limpieza para facilitar la limpieza de las paredes del interior del horno que pueden tocar los alimentos cocinados: Coloque medio limón en un recipiente, agregue 300 ml de agua y caliente al 100% de potencia de microondas durante 10 minutos. Limpie el horno con un paño suave y seco.

# INTERFERENCIA DE RADIO

- El funcionamiento del horno microondas puede causar interferencias en su radio, televisor o equipos similares.
- Cuando hay interferencia, ésta puede reducirse o eliminarse tomando las siguientes medidas:
  - 1) Limpie la puerta y la superficie de sellado del microondas.
  - 2) Reoriente la antena receptora de la radio o la televisión.
  - 3) Reubique el microondas con respecto al receptor.
  - 4) Coloque el microondas lejos del receptor.
  - 5) Enchufe el horno microondas en un tomacorriente diferente, de modo que el horno microondas y el receptor estén en circuitos derivados diferentes.
- Este equipo genera, utiliza y puede irradiar energía de radiofrecuencia y, si no se instala y utiliza de acuerdo con las instrucciones, puede causar interferencias perjudiciales a las comunicaciones por radio. Sin embargo, no hay garantía de que no se produzcan interferencias en una instalación en particular. Si este equipo causa interferencias perjudiciales en la recepción de radio o televisión, que se pueden determinar apagando y encendiendo el equipo, se recomienda al usuario que intente corregir la interferencia mediante una o más de las siguientes medidas:
  - Reoriente o reubique la antena receptora.
  - Aumente la separación entre el equipo y el receptor.
  - Conecte el equipo a una toma de corriente en un circuito diferente al que está conectado el receptor.
  - Consulte al distribuidor o a un técnico experimentado en radio o televisión para obtener ayuda.

ES

**Este aparato cumple con la Sección 18 de las Reglas de la FCC.**

# UTENSILIOS

## PRECAUCIÓN

Riesgo de lesiones personales:

Los recipientes demasiado cerrados podrían explotar. Los recipientes cerrados deben abrirse y las bolsas de plástico deben perforarse antes de cocinar.

Consulte el manual de instrucciones en "Materiales que puede utilizar en el horno microondas" o "Materiales que deben evitarse en el horno microondas". Existen algunos utensilios de cocina no metálicos que no son seguros para utilizar en el hornos microondas. En caso de duda, puede probar los utensilios de cocina en cuestión siguiendo el procedimiento a continuación.

ES

### **Prueba de los utensilios de cocina:**

- Llene un recipiente apto para microondas con 1 taza de agua fría (250 ml) junto con el utensilio de cocina correspondiente.
- Cocine a máxima potencia durante 1 minuto.
- Sienta cuidadosamente la superficie de los utensilios de cocina. Si los utensilios de cocina está calientes, no los utilice para cocinar en el horno microondas.
- No exceda 1 minuto de cocción.

## Materiales que puede utilizar en el horno microondas

| Utensilios                   | Observaciones  |
|------------------------------|--|
| Plato para dorar             | Siga las instrucciones del fabricante. La parte inferior del plato para dorar debe estar al menos a 3/16 pulgadas (5 mm) por encima del plato giratorio. El uso incorrecto podría causar la rotura del plato giratorio. (Para el modelo con plato giratorio)   |
| Vajilla                      | Utilice solamente envolturas aptas para microondas. Siga las instrucciones del fabricante. No utilice platos agrietados ni astillados.   |
| Jarras de vidrio             | Retire siempre la tapa. Utilice únicamente para calentar los alimentos hasta que estén tibios. La mayoría de las jarras de vidrio no son resistentes al calor y pueden romperse.   |
| Cristalería                  | Utilice solo cristalería apta para horno microondas. Asegúrese de que no contengan decoraciones metálicas. No utilice platos agrietados ni astillados.   |
| Bolsas de cocción para horno | Siga las instrucciones del fabricante. No cierre con amarres metálicos. Realice perforaciones para permitir que se escape el vapor.  |
| Platos y vasos de papel      | Utilícelos solamente por poco tiempo de cocción o para calentar. No deje el horno microondas desatendido durante la cocción.   |
| Toallas de papel             | Utilícelo para cubrir los alimentos para recalentar y absorber la grasa. Utilice con supervisión solo para una cocción de corta duración.  |
| Papel de horno               | Utilícelo como cubierta para evitar salpicaduras o como envoltura para cocinar al vapor.   |
| Plástico                     | Utilice solamente envolturas aptas para microondas. Siga las instrucciones del fabricante. Utilice solamente si está etiquetado como "Apto para microondas". Algunos recipientes de plástico se ablandan al calentarse la comida en el interior. Las "Bolsas para hervir" y las bolsas de plástico selladas deben cortarse, perforarse o ventilarse, como se indica en el paquete. |
| Envoltura de plástico        | Utilice solamente envolturas aptas para microondas. Utilícela para envolver los alimentos durante la cocción y para retener la humedad. No permita que la envoltura de plástico toque los alimentos.   |
| Termómetros                  | Utilice solamente termómetros aptos para microondas (termómetros para carnes y caramelos).   |
| Papel encerado               | Utilícelo como cubierta para evitar salpicaduras y para retener la humedad.  |

ES

## Materiales que deben evitarse en el horno microondas

| Utensilios                                 | Observaciones  |
|--|--|
| Bandeja de aluminio                        | Podría causar arcos eléctricos. Transfiera la comida a un plato apto para microondas.                              |
| Cartón para alimentos con asa de metal     | Podría causar arcos eléctricos. Transfiera la comida a un plato apto para microondas.                              |
| Utensilios de metal o con adornos de metal | El metal protege el alimento de la energía de microondas. Los adornos de metal pueden provocar arcos eléctricos.   |
| Cierres de alambre                         | Podría causar arcos eléctricos y puede provocar un incendio en el horno microondas.                                |
| Bolsas de papel                            | Podría provocar un incendio en el horno microondas.  |
| Espuma de plástico                         | La espuma de plástico puede derretir o contaminar el líquido en el interior cuando se expone a altas temperaturas. |
| Madera                                     | La madera se seca cuando se usa en el horno microondas y puede partirse o agrietarse.                              |

ES

## ESPECIFICACIONES

|                              |                              |
|------------------------------|------------------------------|
| <b>Modelo</b>                | <b>MMC07S2BBB/MMC07S2BWW</b> |
| Voltaje/frecuencia nominal   | 120 VAC 60 Hz                |
| Entrada nominal (microondas) | 1050 W                       |
| Salida nominal (microondas)  | 700 W                        |

# DESCRIPCIÓN GENERAL DEL PRODUCTO

## Nombres de las partes y accesorios del horno

En caso de que haya diferencias entre el aparato y las imágenes de este manual, prevalecerá el producto.

Retire el horno y todos los materiales de la caja y del interior del horno. Su horno viene con los siguientes accesorios:

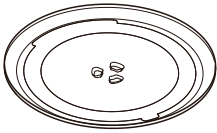

Plato de cristal



Conjunto de anillo giratorio

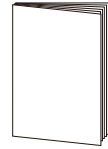

Manual de instrucciones



Eje del plato giratorio

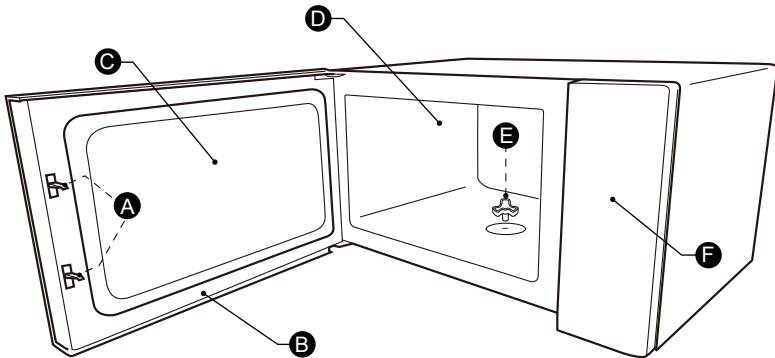

A) Sistema de bloqueo de seguridad

B) Puerta del horno

C) Ventana del horno

D) Parte interior del horno

E) Eje del plato giratorio

F) Panel de control

# DESCRIPCIÓN GENERAL DEL PRODUCTO

## INSTALACIÓN DEL PLATO GIRATORIO

Limpieza del compartimento de cocción y colocación del plato giratorio. En el caso de una nueva instalación, asegúrese de que se ha retirado todo el material de embalaje y de cinta adhesiva del eje del plato giratorio. Antes de utilizar el aparato para preparar alimentos por primera vez, deberá colocar el plato giratorio correctamente. Debe limpiar el compartimento de cocción y los accesorios.

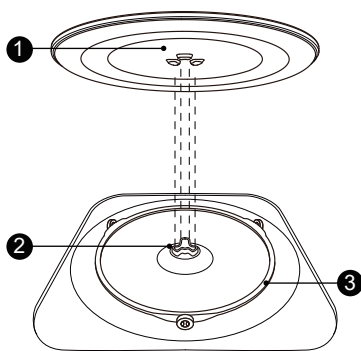

Cómo colocar el plato giratorio en su lugar:

1. Coloque el conjunto del anillo del plato giratorio (3) en el interior del compartimento de cocción.
2. Coloque el plato de cristal (1) en el anillo del plato giratorio (3). Encaje las líneas curvas en relieve en el centro del fondo del plato giratorio de cristal entre las tres ranuras del eje. Asegúrese de que el plato de cristal (1) encaje en el eje del plato giratorio (2) en el centro del interior del compartimento de cocción. Los rodillos del eje deben encajar dentro del canal ranurado que está debajo del plato giratorio.

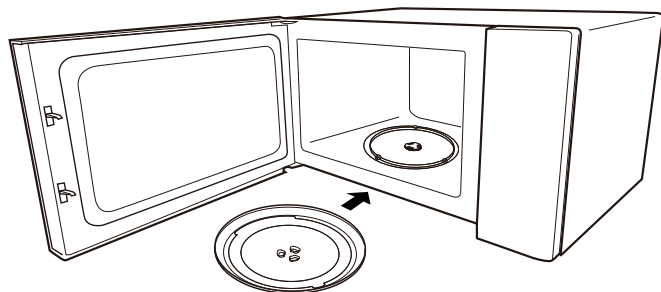

Notas:

1. Nunca utilice el aparato sin el plato giratorio. Asegúrese de que esté bien encajado. El plato giratorio puede girar en el sentido de las manecillas del reloj o en sentido contrario.
2. Nunca coloque el plato giratorio de cristal al revés. El plato giratorio de cristal debe girar libremente.
3. El plato giratorio de cristal y el anillo del plato giratorio deben utilizarse siempre durante la cocción.
4. Todos los alimentos y recipientes de alimentos se deben colocar siempre sobre el plato giratorio de cristal durante la cocción.
5. Nunca restrinja el movimiento del plato giratorio.
6. Si el plato giratorio de cristal o el anillo del plato giratorio se agrietan o se rompen, póngase en contacto con el centro de servicio autorizado más cercano.

# INSTALACIÓN DEL PRODUCTO

## Instalación en encimera

Retire todo el material de embalaje y los accesorios. Verifique el horno para asegurarse de que no haya ningún daño, como abolladuras o puerta rota. No lo instale si el horno está dañado.

Gabinete: Retire cualquier película protectora que se encuentre en la superficie del gabinete del horno microondas. No retire la cubierta de la guía de ondas adherida en el interior del horno para proteger el magnetrón.

## INSTALACIÓN

1. Elija una superficie plana que proporcione suficiente espacio libre para las aberturas de entrada y salida de aire.

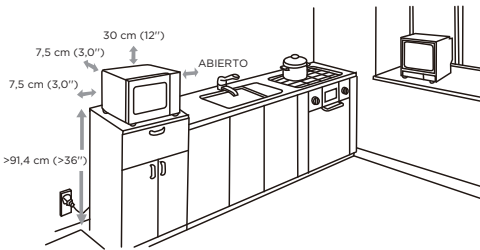

Se requiere un espacio mínimo de 7,5 cm (3,0") entre el horno y las paredes adyacentes. Un lado debe estar abierto.

La altura mínima de instalación es de 91,4 cm (36").

- (1) Deje un espacio libre mínimo de 30 cm por encima del horno.
- (2) No retire las patas de la parte inferior del horno.

- (3) El bloqueo de las aberturas de entrada y salida puede dañar el horno.
- (4) Coloque el horno lo más alejado posible de radios y televisores. El funcionamiento del horno microondas puede causar interferencias en la recepción de radio o televisión.

2. Conecte el horno en un tomacorriente doméstico estándar. Asegúrese de que el voltaje y la frecuencia sean las mismas que las de la etiqueta de características.

**ADVERTENCIA:** No instale el horno microondas sobre una placa de cocción u otro aparato que produzca calor. Si se instala cerca o sobre una fuente de calor, el horno podría dañarse y se anularía la garantía.

La superficie accesible puede estar caliente durante el funcionamiento.



ES

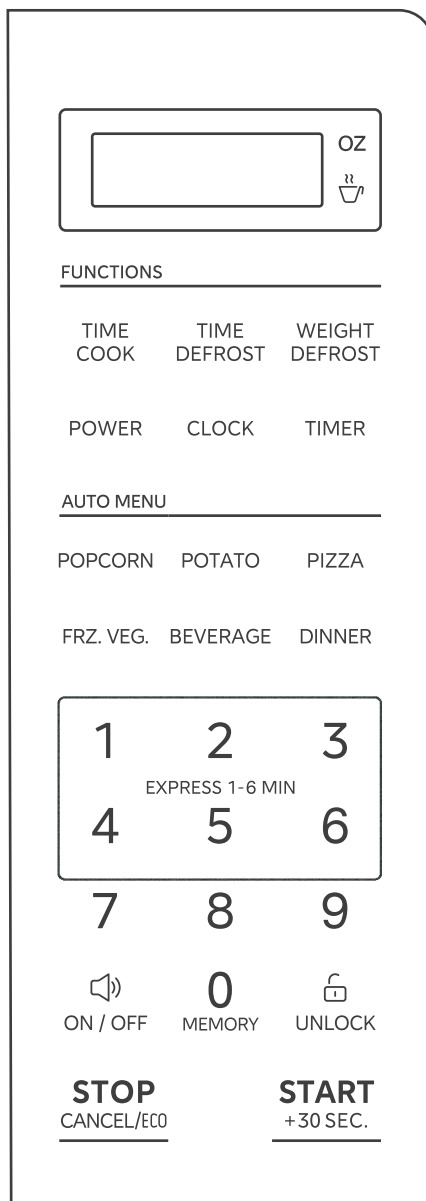

# FUNCIONAMIENTO

## Panel de control

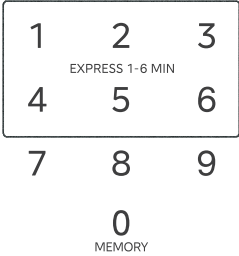

ES

# DESCRIPCIÓN DE FUNCIONES DE BOTONES

| Botón   | Descripción   |
|---|---|
| TIME<br>COOK  | Ingrese la configuración del tiempo de cocción por microondas   |
| TIME<br>DEFROST   | Descongela alimentos congelados rápidamente según el tiempo seleccionado  |
| WEIGHT<br>DEFROST   | Descongela alimentos congelados rápidamente según el peso seleccionado  |
| POWER   | Establece el nivel de potencia para la operación microondas   |
| CLOCK   | Establece la hora del día   |
| TIMER   | Temporizador de cuenta regresiva  |
| POPCORN POTATO PIZZA<br>FRZ. VEG. BEVERAGE DINNER   | Menú automático con programas preestablecidos por peso  |
|               | Utilice los botones numéricos para ingresar valores personalizados / Presione los números "1-6" para iniciar la cocción rápida de 1 a 6 minutos / Utilice el número "0" para ingresar a la configuración de la función de memoria |
| <br>ON / OFF | Función de silencio   |
| <br>UNLOCK   | Desbloquea el bloqueo de seguridad  |
| <b>STOP</b><br>CANCEL/ECCO  | Pausar el estado activo de cocina / Cancelar la operación en curso / Función Eco / Función de bloqueo para niños  |
| <b>START</b><br>+30 SEC.  | Iniciar cocción rápida durante 30 segundos / Iniciar operación / Agregar 30 segundos / Confirmar entrada  |

ES

# FUNCIONAMIENTO

## 1. Bloqueo de seguridad

El bloqueo de seguridad es un sistema que protege contra la activación involuntaria del horno, proporcionando una medida de protección para garantizar la seguridad de los niños.

### (1) Cómo funciona el bloqueo de seguridad

Al iniciar la cocción, el bloqueo se activa automáticamente. El bloqueo también permanecerá activado durante 30 minutos después de finalizar la cocción.

El bloqueo de seguridad está activo de forma predeterminada. Solo se desactivará si el usuario decide hacerlo manualmente. Incluso en caso de desconexión de la alimentación eléctrica, el horno conservará el estado del bloqueo de seguridad, ya sea que esté activado o desactivado.

### (2) Desbloquear la puerta

**ES** Presione  durante la operación y abra la puerta dentro de 10 segundos.

De lo contrario, el bloqueo de seguridad volverá a activarse. La puerta permanecerá desbloqueada hasta que se inicie la cocción.

O:

Presione  dentro de los 30 minutos posteriores a la finalización de la cocción para desactivar manualmente el bloqueo de la puerta y cambiar al modo de espera. Si no se presiona ningún botón, el bloqueo de seguridad se desconectará automáticamente después de 30 minutos.

### (3) Desactivar el bloqueo de seguridad

Si no hay niños en el hogar, puede optar por desactivar permanentemente la función de bloqueo de seguridad.

Presione "7", "9" en orden consecutivo y luego mantenga presionado  UNLOCK durante tres segundos dentro de 30 segundos, la pantalla mostrará "ULoc", lo que indica que el bloqueo de seguridad se ha desactivado correctamente.

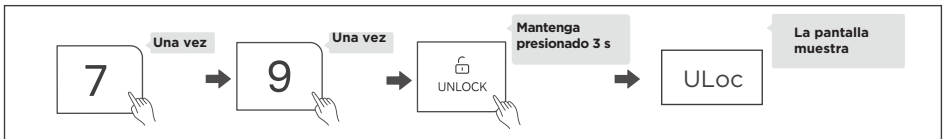

### (4) Volver a activar el bloqueo de seguridad

Presione "7", "9" en orden consecutivo y luego mantenga presionado  UNLOCK durante tres segundos dentro de 30 segundos, la pantalla mostrará "Loc", lo que indica que el bloqueo de seguridad se ha reactivado correctamente.

# FUNCIONAMIENTO

## 2. Configuración del reloj

Una vez conectado el horno a la alimentación eléctrica, la pantalla muestra "0:00", el zumbador emite un sonido y el horno entra en modo de espera.

- (1) Presione "CLOCK" una vez y, a continuación, se mostrará "00:00".
- (2) Presione los botones numéricos para introducir la hora actual.  
Por ejemplo, si son las 12:10, presione sucesivamente "1, 2, 1, 0".
- (3) Presione "CLOCK" para confirmar. El reloj está configurado.

### ● Notas

- (1) Durante la configuración del reloj, si presiona "**STOP**" CANCEL/ECO o si no se realiza ninguna operación dentro de 1 minuto, la configuración no será válida.
- (2) Para restablecer el reloj, repita los pasos 1 a 3.
- (3) El reloj se visualiza en el formato de 12 horas. Si el reloj no está configurado, no funcionará cuando esté encendido.

ES

## 3. Configuración del temporizador de cocina

- (1) Presione "TIMER" una vez y, a continuación, se mostrará "00:00".
- (2) Presione los botones numéricos para configurar el tiempo deseado. El valor máximo de tiempo es "99:99".
- (3) Presione "**START**" +30 SEC. para confirmar. El temporizador comienza la cuenta regresiva.

### ● Nota

El temporizador de cocina es un temporizador.

# FUNCIONAMIENTO

## 4. Cocción por microondas

Hay 11 niveles de potencia disponibles.

|          |      |     |     |     |     |     |     |     |     |     |     |
|----------|------|-----|-----|-----|-----|-----|-----|-----|-----|-----|-----|
| Potencia | 100% | 90% | 80% | 70% | 60% | 50% | 40% | 30% | 20% | 10% | 0%  |
| Pantalla | PL10 | PL9 | PL8 | PL7 | PL6 | PL5 | PL4 | PL3 | PL2 | PL1 | PL0 |

Método 1:

- (1) Presione "**TIME**  
**COOK**" una vez, la pantalla mostrará "00:00".
- (2) Presione los botones numéricos para configurar el tiempo de cocción. El valor máximo de tiempo es "99:99".
- (3) Presione "**POWER**" una vez y, a continuación, se mostrará "PL10".
- (4) Presione los botones numéricos para configurar el nivel de potencia. Hay 11 niveles de potencia disponibles.
- (5) Presione "**START**  
+30 SEC." para iniciar la cocción.

Método 2:

- (1) Presione "**POWER**" una vez y, a continuación, se mostrará "PL10".
- (2) Presione los botones numéricos para configurar el nivel de potencia. Hay 11 niveles de potencia disponibles.
- (3) Presione "**TIME**  
**COOK**" una vez, la pantalla mostrará "00:00".
- (4) Presione los botones numéricos para configurar el tiempo de cocción. El valor máximo de tiempo es "99:99".
- (5) Presione "**START**  
+30 SEC." para iniciar la cocción.

### Notas

- (1) Durante el proceso de configuración, si se presiona "**STOP**  
CANCEL/ECO" o si no se realiza ninguna operación dentro de 1 minuto, la configuración no será válida.

# FUNCIONAMIENTO

- (2) Si selecciona "PLO", el horno funcionará con el ventilador sin potencia. Puede utilizar este nivel para eliminar el olor del horno.
- (3) El nivel de potencia puede cambiarse durante el funcionamiento. Presione "POWER" una vez y, a continuación, se mostrará la potencia actual durante 3 segundos. Presione los botones numéricos para cambiar el nivel de potencia. El horno funcionará con la potencia seleccionada.

## 5. Cocción rápida

- (1) En el modo de espera, si presiona los botones numéricos 1 a 6, podrá seleccionar rápidamente el tiempo de cocción de 1 a 6 minutos. A continuación, puede presionar "**START**" +30 SEC. para aumentar el tiempo de cocción. El valor máximo de tiempo es "99:99".
- (2) En el modo de espera, presione "**START**" +30 SEC. una vez para cocinar los alimentos al 100% de potencia durante 30 segundos. Cada pulsación del mismo botón puede aumentar el tiempo de cocción en 30 segundos, con un valor máximo de tiempo de "99:99".

ES

### Nota

En los estados de cocción por microondas, grill, combinación y descongelación por tiempo, cada vez que presione "**START**" +30 SEC. puede aumentar el tiempo de cocción en 30 segundos (excepto para la descongelación por peso y el menú automático).

# FUNCIONAMIENTO

## 6. Descongelar por peso

- (1) Presione "<sup>WEIGHT</sup>DEFROST" una vez y, a continuación, se mostrará en la pantalla "dEF1".
- (2) Presione los botones numéricos para configurar el peso de los alimentos. El rango de peso es de 4 a 100 onzas.
- (3) Presione "<sup>START</sup><sub>+30 SEC.</sub>" para iniciar la descongelación.

### ● Nota

ES La alarma sonará para recordarle que debe dar vuelta a los alimentos durante la descongelación. Si no se realiza ninguna operación, el horno continuará funcionando.

## 7. Descongelar por tiempo

- (1) Presione "<sup>TIME</sup>DEFROST" una vez y, a continuación, se mostrará en la pantalla "dEF2".
- (2) Presione los botones numéricos para configurar el tiempo de descongelación deseado. El valor máximo de tiempo es "99:99".
- (3) Presione "<sup>START</sup><sub>+30 SEC.</sub>" para iniciar la descongelación.

### ● Notas

- (1) La alarma sonará para recordarle que debe dar vuelta a los alimentos durante la descongelación. Si no se realiza ninguna operación, el horno continuará funcionando.
- (2) La potencia de descongelación es PL3 y no se puede cambiar.

# FUNCIONAMIENTO

## 8. Cocción en múltiples etapas

Ejemplo: Descongele 10 oz de alimentos y, a continuación, cocine con un 50% de potencia de microondas durante 7 minutos.

- (1) Presione "WEIGHT DEFROST" una vez y, a continuación, se mostrará en la pantalla "dEF1".
- (2) Presione "1", "0" para configurar el peso de la comida a 10 oz.
- (3) Presione "TIME COOK" una vez, la pantalla mostrará "00:00".
- (4) Presione "7", "0" y "0" para ajustar el tiempo de cocción a 7 minutos.
- (5) Presione "POWER" una vez y, a continuación, se mostrará "PL10".
- (6) Presione "5" para configurar el nivel de potencia en PL5.
- (7) Presione "START" para iniciar la cocción.  
+30 SEC.

ES

## Notas

- (1) Se pueden configurar dos etapas de cocción en la cocción en múltiples etapas.
- (2) Si configura la función de descongelación, se activará automáticamente en la primera etapa.
- (3) El menú automático no puede configurarse en la cocción en múltiples etapas.

## 9. Función de bloqueo para niños

Puede utilizar esta función para desactivar los botones de la pantalla y evitar que los niños enciendan el horno accidentalmente.

Para activar el bloqueo:

En el modo de espera, mantenga presionado "STOP CANCEL/ECO" durante tres segundos.

Sonará un pitido y la pantalla mostrará "E-LOCK".

Para desactivar el bloqueo:

En el estado bloqueado, mantenga presionado "STOP CANCEL/ECO" durante tres segundos. Sonará un pitido.

# FUNCIONAMIENTO

## 10. Función de memoria

Puede guardar la configuración de un plato en la memoria para volver a utilizarla.

- (1) Presione " **0** " repetidamente para seleccionar el procedimiento de memoria MEMORY 1-3. Se mostrarán en orden "1", "2" y "3".
- (2) Si el procedimiento ha sido configurado, presione " **START** " +30 SEC. para iniciar el funcionamiento. De lo contrario, continúe configurando.
- (3) Una vez finalizado el ajuste, presione " **START** " +30 SEC. una vez para guardar el procedimiento.

Ejemplo: Ajuste de la memoria 2 (cocción de alimentos con un 80% de potencia de microondas durante 3 minutos).

ES

- (1) En el modo de espera, presione " **0** " MEMORY dos veces y, a continuación, se mostrará en la pantalla "2".
- (2) Presione " **TIME** " COOK una vez y, a continuación, presione los botones numéricos "3", "0" y "0" en orden.
- (3) Presione "POWER" una vez y, a continuación, presione el botón numérico "8".
- (4) Presione " **START** " +30 SEC. para guardar la configuración y se mostrará en la pantalla "2".

### Notas

- (1) Si no se corta la alimentación, el procedimiento se guardará todo el tiempo.
- (2) El menú automático, el temporizador de cocina y la cocción rápida no se pueden configurar como función de memoria.

# FUNCIONAMIENTO

## 11. Menú automático

(1) Presione repetidamente el botón de menú correspondiente para seleccionar el peso de los alimentos que desee.

Ejemplo: presione dos veces "POTATO" y, a continuación, aparecerá "2".

(2) Presione "**START**"  
+30 SEC." para iniciar la cocción.

### Tabla del menú automático

| Menú      | Peso             | Pantalla          | Niveles de potencia |
|-----------|------------------|-------------------|---------------------|
| POPCORN   | 1,75             | 1,75              | PL10                |
|           | 3,0 oz           | 3,0 <sup>-</sup>  |                     |
|           | 3,5 oz           | 3,5 <sup>-</sup>  |                     |
| POTATO    | 1 (8 oz)         | 1                 | PL10                |
|           | 2 (16 oz)        | 2                 |                     |
|           | 3 (24 oz)        | 3                 |                     |
| PIZZA     | 4,0 oz           | 4,0 <sup>-</sup>  | PL7                 |
|           | 8,0 oz           | 8,0 <sup>-</sup>  |                     |
|           | 14,0 oz          | 14,0 <sup>-</sup> |                     |
| FRZ. VEG. | 4,0 oz           | 4,0 <sup>-</sup>  | PL10                |
|           | 8,0 oz           | 8,0 <sup>-</sup>  |                     |
|           | 16,0 oz          | 16,0 <sup>-</sup> |                     |
| BEVERAGE  | 1 taza (120 ml)  | 1-                | PL10                |
|           | 2 tazas (240 ml) | 2-                |                     |
|           | 3 tazas (360 ml) | 3-                |                     |
| DINNER    | 9,0 oz           | 9,0 <sup>-</sup>  | PL7                 |
|           | 12,0 oz          | 12,0 <sup>-</sup> |                     |
|           | 18,0 oz          | 18,0 <sup>-</sup> |                     |

ES

# FUNCIONAMIENTO

## 12. Función ECO

Para ingresar al modo ECO:

En el modo de espera y con la puerta del horno cerrada, presione " **STOP** " CANCEL/ECO una vez.

La pantalla se apagará.

Para cancelar el modo ECO:

En el modo ECO, presione cualquier botón o abra la puerta para cancelar esta función.

## 13. Modo de silencio

ES

Para activar el modo de silencio:

En el modo de espera, presione "  " una vez. Se mostrará en la pantalla "OFF". Al presionar los botones, no se emitirá ningún sonido.

Para desactivar el modo de silencio:

En el modo de silencio, presione "  " una vez. Sonará un pitido y se mostrará "On".

## 14. Función de consulta

- (1) Si el reloj se ha configurado, la hora actual se mostrará durante tres segundos presionando "CLOCK" una vez en el estado de cocción.
- (2) En el estado de cocción por microondas, presione "POWER" para consultar el nivel de potencia.  
Se mostrará durante tres segundos.

# MANTENIMIENTO

## Resolución de problemas

Verifique el problema utilizando la siguiente tabla y pruebe las soluciones para cada problema. Si el horno microondas aún no funciona correctamente, póngase en contacto con el centro de servicio autorizado más cercano.

| PROBLEMA                            | POSIBLE CAUSA   | POSIBLE SOLUCIÓN  |
|-------------------------------------|---|---|
| El horno no enciende                | <ul style="list-style-type: none"><li>a. El cable eléctrico del horno no está enchufado.</li><li>b. La puerta está abierta.</li><li>c. Se estableció una operación incorrecta.</li></ul>  | <ul style="list-style-type: none"><li>a. Conecte el horno al tomacorriente.</li><li>b. Cierre la puerta e inténtelo de nuevo.</li><li>c. Verifique las instrucciones.</li></ul>   |
| Arcos eléctricos y chispas          | <ul style="list-style-type: none"><li>a. Se utilizaron materiales no aptos para horno microondas.</li><li>b. El horno funciona cuando está vacío.</li><li>c. Quedan restos de comida en el interior del horno.</li></ul>  | <ul style="list-style-type: none"><li>a. Utilice únicamente utensilios de cocina aptos para microondas.</li><li>b. No utilice el horno microondas vacío.</li><li>c. Limpie el interior del horno con una toalla húmeda.</li></ul>   |
| Alimentos cocidos de forma desigual | <ul style="list-style-type: none"><li>a. Se utilizaron materiales no aptos para horno microondas.</li><li>b. La comida no se descongela completamente.</li><li>c. El tiempo de cocción y el nivel de potencia no son adecuados.</li><li>d. La comida no se da vuelta ni se revuelve.</li></ul>              | <ul style="list-style-type: none"><li>a. Utilice únicamente utensilios de cocina aptos para microondas.</li><li>b. Descongele completamente los alimentos.</li><li>c. Utilice el tiempo de cocción y el nivel de potencia adecuados.</li><li>d. Voltee o revuelva los alimentos.</li></ul>  |
| Alimentos sobrecocidos              | El tiempo de cocción y el nivel de potencia no son adecuados.   | Utilice el tiempo de cocción y el nivel de potencia adecuados.  |
| Alimentos mal cocidos               | <ul style="list-style-type: none"><li>a. Se utilizaron materiales no aptos para horno microondas.</li><li>b. La comida no se descongela completamente.</li><li>c. Los puertos de ventilación del horno están obstruidos.</li><li>d. El tiempo de cocción y el nivel de potencia no son adecuados.</li></ul> | <ul style="list-style-type: none"><li>a. Utilice únicamente utensilios de cocina aptos para microondas.</li><li>b. Descongele completamente los alimentos.</li><li>c. Verifique que las salidas de ventilación del horno no estén obstruidas.</li><li>d. Utilice el tiempo de cocción y el nivel de potencia adecuados.</li></ul> |
| Descongelación incorrecta           | <ul style="list-style-type: none"><li>a. Se utilizaron materiales no aptos para horno microondas.</li><li>b. El tiempo de cocción y el nivel de potencia no son adecuados.</li><li>c. La comida no se da vuelta ni se revuelve.</li></ul>   | <ul style="list-style-type: none"><li>a. Utilice únicamente utensilios de cocina aptos para microondas.</li><li>b. Utilice el tiempo de cocción y el nivel de potencia adecuados.</li><li>c. Voltee o revuelva los alimentos.</li></ul>   |

ES

# MARCAS REGISTRADAS, DERECHOS DE AUTOR Y DECLARACIÓN LEGAL

El logotipo , las marcas denominativas, el nombre comercial, la imagen comercial y todas las versiones de los mismos son activos valiosos de Midea Group y sus filiales ("Midea"), de las que Midea posee marcas comerciales, derechos de autor y otros derechos de propiedad intelectual, y todo el fondo de comercio derivado del uso de cualquier parte de una marca comercial de Midea. El uso de la marca Midea con fines comerciales sin el consentimiento previo por escrito de Midea puede constituir una infracción de la marca o una competencia desleal en violación de las leyes pertinentes.

ES

Este manual es creación de Midea y Midea se reserva todos los derechos de autor del mismo. Ninguna entidad o individuo puede usar, duplicar, modificar, distribuir en su totalidad o en parte este manual, o agrupar o vender con otros productos sin el consentimiento previo por escrito de Midea.

Todas las funciones e instrucciones descritas han sido actualizadas al momento de imprimir este manual. Sin embargo, el producto real puede variar debido a funciones y diseños mejorados.

# ELIMINACIÓN Y RECICLAJE

## Instrucciones importantes para el medio ambiente

Cumplimiento de la Directiva RAEE y eliminación del producto usado:  
Este producto cumple con la Directiva RAEE de la UE (2012/19/UE). Este producto lleva un símbolo de clasificación para residuos de aparatos eléctricos y electrónicos (RAEE).

Este símbolo indica que este producto no debe desecharse con otros residuos domésticos al final de su vida útil. El aparato usado debe devolverse a un punto de recogida oficial para el reciclaje de aparatos eléctricos y electrónicos. Para encontrar estos sistemas de recogida, póngase en contacto con las autoridades locales o con la tienda donde adquirió el producto. Cada hogar desempeña un papel importante en la recuperación y el reciclaje de electrodomésticos usados. La eliminación adecuada de los aparatos utilizados ayuda a prevenir posibles consecuencias negativas para el medio ambiente y la salud humana.



ES

## Cumplimiento de la Directiva RoHS

El producto que ha adquirido cumple con la Directiva RoHS de la UE (2011/65/UE). No contiene materiales nocivos ni prohibidos especificados en esa Directiva.

## Información de embalaje

Los materiales de embalaje del producto están fabricados con materiales reciclables de acuerdo con nuestra Normativa Nacional de Medio Ambiente. No deseche los materiales de embalaje junto con los residuos domésticos o de otro tipo. Llévelos a los puntos de recogida de material de embalaje designados por las autoridades locales.



# AVISO DE PROTECCIÓN DE DATOS

Para la prestación de los servicios acordados con el cliente, nos comprometemos a cumplir sin restricciones con todas las estipulaciones de la ley de protección de datos aplicable, en conformidad con los países acordados dentro de los cuales se prestarán los servicios al cliente, así como, cuando corresponda, el Reglamento General de Protección de Datos de la UE (GDPR).

En general, nuestro procesamiento de datos es para cumplir con nuestra obligación bajo contrato con usted y por razones de seguridad del producto, para salvaguardar sus derechos en relación con las preguntas de garantía y registro del producto. En algunos casos, pero solamente si se garantiza la protección de datos adecuada, los datos personales pueden transferirse a destinatarios ubicados fuera del Espacio Económico Europeo.

ES

Si desea, puede solicitar más información. Puede ponerse en contacto con nuestro responsable de protección de datos a través de **MideaDPO@midea.com**. Para ejercer sus derechos, como el derecho a oponerse al tratamiento de sus datos personales con fines de marketing directo, póngase en contacto con nosotros a través de **MideaDPO@midea.com**. Para obtener más información, siga el código QR.

# GARANTÍA LIMITADA DE 1 AÑOS

Midea America Corp. ("Midea" o "nosotros") proporciona esta garantía al comprador original al por menor (el "comprador" o "usted"), que garantiza todas las piezas de este Producto, como se describe a continuación. Midea otorga garantía de este producto al comprador para uso personal, familiar o doméstico. Esta garantía cubre problemas de rendimiento y calidad en materiales y mano de obra que aparezcan en condiciones normales de uso y man tenimiento en el plazo de un año a partir de la fecha de compra. Esta garantía le otorga derechos legales específicos y también puede tener otros derechos que varían de un estado a otro. La fecha de entrega establece el periodo de garantía, en caso de que se requiera servicio técnico.

## LIMITACIONES DE LA GARANTÍA

Esta garantía se otorga solo al comprador original al por menor en los Estados Unidos o Canadá y no puede transferirse a ningún comprador posterior. Esta garantía no se aplica a los compradores de nuestros productos para su uso o reventa en un negocio; una garantía comercial separada puede proteger a esos compradores.

Esta garantía no cubre ninguna falla del producto causada por:

- a. Abuso, daño o uso del producto que infringen las instrucciones del mismo.
- b. Modificación a cualquier producto o pieza.
- c. No realizar el mantenimiento del producto o de la pieza tal y como se describe en las instrucciones del producto.
- d. Instalación o aplicación defectuosa.
- e. Uso de piezas o accesorios no compatibles con este producto.
- f. Inundaciones, incendios, vientos, rayos, accidentes, atmósfera corrosiva u otras condiciones fuera del control de Midea.
- g. Interrupción en el servicio eléctrico o servicio eléctrico inadecuado.
- h. Sustitución de fusibles y sustitución o restablecimiento de disyuntores.
- i. Tuberías de agua congeladas o rotas, daños por agua, intrusión de humedad, moho u otro crecimiento biológico.
- j. El uso, combinación o vinculación del Producto a otros productos, procesos o materiales no proporcionados por Midea.

## RECURSO DE GARANTÍA

Si se descubre algún problema de calidad o rendimiento cubierto por esta garantía durante el período de garantía, repararemos o sustituiremos, a nuestra elección, dicho Producto. Esta garantía se limita a la reparación o sustitución del producto por parte de un servicio técnico o distribuidor autorizado de Midea y no cubre ningún costo de envío, costo de mano de obra, derechos de aduana, costo de logística interior o costo de servicio, incluidos los costos de diagnóstico, desmontaje, transporte o reinstalación. Si se lo pedimos, deberá devolvemos el producto.

## EXENCIÓN DE RESPONSABILIDAD SOBRE LA GARANTÍA; EXCLUSIÓN DE DAÑOS

Esta es la única garantía expresa que ofrecemos a los consumidores sobre nuestros productos. **CUALQUIER GARANTÍA IMPLÍCITA POR PARTE DE MIDEA, INCLUIDAS PERO NO LIMITADAS A LAS GARANTÍAS DE COMERCIALIZACIÓN E IDONEIDAD PARA UN FIN DETERMINADO, ESTÁN LIMITADAS A LA DURACIÓN DE ESTA GARANTÍA EXPRESA.** Algunos estados y provincias no permiten la exclusión de garantías expresas y/o la limitación de la duración de una garantía implícita, por lo que es posible que la exclusión y/o limitación anterior no se aplique en su caso.

**EL RECURSO DESCRITO ANTERIORMENTE ES EL ÚNICO QUE PROPORCIONAREMOS,**

YA SEA EN VIRTUD DE ESTA GARANTÍA O DE CUALQUIER GARANTÍA QUE SURJA POR EFECTO DE LA LEY. NO NOS HAREMOS RESPONSABLES DE NINGÚN DAÑO CONSECUENTE O INCIDENTAL DERIVADO DEL INCUMPLIMIENTO DE ESTA GARANTÍA O DE CUALQUIER OTRA GARANTÍA, YA SEA EXPRESA O IMPLÍCITA, NEGLIGENCIA U OTRO AGRAVIO, O DE CUALQUIER TEORÍA DE RESPONSABILIDAD ESTRICTA, INCLUIDA PERO NO LIMITADA A LA PÉRDIDA DE BENEFICIOS. Algunos estados no permiten esta exclusión o limitación de daños incidentales o consecuentes, por lo que es posible que la exclusión anterior no se aplique en su caso.

## PROCESO DE RECLAMACIÓN DE LA GARANTÍA

Para obtener más información o presentar una reclamación de garantía, visite:

<https://www.midea.com/us/support>

O póngase en contacto con nosotros en:

Teléfono: 1-866-646-4332

Correo electrónico: [customerserviceusa@midea.com](mailto:customerserviceusa@midea.com)

Debe tener su factura de venta, albarán de entrega o prueba de compra adecuada para presentar una reclamación de garantía. La fecha de compra establece el periodo de garantía, en caso de requerir servicio.

## RESOLUCIÓN DE LITIGIOS

**CLÁUSULA ARBITRAL. IMPORTANTE. REVISE ESTA CLÁUSULA ARBITRAL. AFECTA A SUS DERECHOS LEGALES.**

- ES**
- a. Partes: Esta cláusula de arbitraje (esta "cláusula de arbitraje") afecta sus derechos contra Midea y cualquiera de sus filiales o empleados o agentes, sucesores o cesionarios, todos los cuales en conjunto se denominan conjuntamente a continuación como "nosotros" o "nos" para facilitar la referencia.
  - b. **REQUISITO ARBITRAL: EXCEPTO EN LOS CASOS QUE SE INDICA A CONTINUACIÓN, CUALQUIER DISPUTA ENTRE USTED Y CUALQUIERA DE NOSOTROS SE DECIDIRÁ MEDIANTE ARBITRAJE NEUTRAL Y VINCULANTE Y NO ANTE UN TRIBUNAL O UN JUICIO CON JURADO.** "Litigio" tendrá el significado más amplio que permita la ley. Incluye cualquier litigio, reclamación o controversia que surja de o esté relacionada con su compra de este producto, cualquier garantía sobre el producto o el estado del Producto. También incluye la determinación del alcance o aplicación de esta Cláusula Arbitral. El requisito de arbitraje se aplica a las reclamaciones contractuales y extracontractuales, estatutarias o de otro tipo.
  - c. **RENUNCIA AL ARBITRAJE COLECTIVO: EL ARBITRAJE SE GESTIONA DE FORMA INDIVIDUAL. SI SE ARBITRA UN LITIGIO, USTED Y NOSOTROS RENUNCIAMOS EXPRESAMENTE A CUALQUIER DERECHO A PARTICIPAR COMO REPRESENTANTE O MIEMBRO DE UNA CLASE EN CUALQUIER DEMANDA COLECTIVA QUE USTED PUEDA TENER CONTRA NOSOTROS O NOSOTROS CONTRA USTED, O COMO FISCAL GENERAL PRIVADO O EN CUALQUIER OTRA CAPACIDAD REPRESENTATIVA, EN LA MEDIDA MÁXIMA PERMITIDA POR LA LEY. USTED Y NOSOTROS TAMBIÉN RENUNCIAMOS A CUALQUIER DERECHO DE ARBITRAJE COLECTIVO O A CUALQUIER CONSOLIDACIÓN DE ARBITRAJES INDIVIDUALES.**
  - d. Descubrimiento y otros derechos: Las pruebas y los derechos de apelación en el arbitraje suelen ser más limitados que en una demanda. Esto se aplica tanto a usted como a nosotros. Otros derechos que usted o nosotros tendríamos en los tribunales pueden no estar disponibles en el arbitraje. Para más información, lea esta cláusula de arbitraje y consulte las normas de las organizaciones de arbitraje que se indican a continuación.
  - e. **OPCIÓN DE TRIBUNAL DE RECLAMACIONES MENORES: PUEDE OPTAR POR LITIGAR CUALQUIER DISPUTA ENTRE USTED Y CUALQUIERA DE NOSOTROS EN UN TRIBUNAL DE RECLAMOS MENORES, EN LUGAR DE UN ARBITRAJE, SI LA DISPUTA CUMPLE CON TODOS LOS REQUISITOS PARA SER ESCUCHADA EN UN TRIBUNAL DE RECLAMOS MENORES.**

- f. Ley aplicable: Para los residentes de Estados Unidos, los procedimientos y efectos del arbitraje se regirán por la Ley Federal de Arbitraje (9 U.S.C. § 1 et seq.) y no por la legislación estatal relativa al arbitraje. Para los residentes de Canadá, los procedimientos y efectos del arbitraje se regirán por la ley de arbitraje aplicable de la provincia en la que compró su producto. La ley que rige sus derechos sustantivos de garantía y otras reclamaciones será la ley del estado o provincia en la que compró su producto. Cualquier tribunal competente puede dictar sentencia sobre el laudo arbitral.
- g. Reglas arbitral: Si el importe de la controversia es inferior a \$ 250.000, el arbitraje será decidido por un árbitro único. Si el importe de la controversia es mayor o igual a \$ 250,000, el arbitraje será decidido por un panel de tres árbitros. El árbitro o árbitros serán elegidos de conformidad con las normas de la organización de arbitraje administradora. Los residentes de los Estados Unidos pueden elegir JAMS (1920 Main Street, Ste. 300, Irvine, CA 92614, [www.jamsadr.com](http://www.jamsadr.com)) o, sujeto a nuestra aprobación, cualquier otra organización de arbitraje. Además, los residentes canadienses pueden optar por el ADR Institute de Canadá (234 Eglinton Ave. East, Suite 405, Toronto, Ontario, M4P 1K5, [www.amic.org](http://www.amic.org)). Las reglas de estas organizaciones se pueden obtener poniéndose en contacto con la organización o visitando su sitio web. Si las normas de la organización de arbitraje elegida entran en conflicto con esta Cláusula de Arbitraje, prevalecerán las disposiciones de esta Cláusula de Arbitraje. El laudo del árbitro o árbitros será definitivo y vinculante para todas las partes.
- h. Lugar de la audiencia arbitral: Salvo que la ley aplicable disponga lo contrario, la audiencia de arbitraje para los residentes en Estados Unidos se llevará a cabo en el distrito judicial federal en el que usted resida (en el área de su ciudad de residencia) o, para los residentes en Canadá, en la provincia en la que resida y, si así lo elige, será presencial.
- i. Costos arbitrales: Cada parte es responsable de los costes y honorarios de su abogado, perito y otros, a menos que la ley aplicable exija lo contrario. Sin perjuicio de la oración anterior, y a menos que la ley aplicable exija lo contrario, si usted es un consumidor según las normas de JAMS o las normas de otro administrador de arbitraje acordado, Midea le pagará o reembolsará todos los honorarios o costos razonables en la medida en que lo exija la ley o las normas del administrador de arbitraje aplicable. Independientemente de que la ley o dichas normas lo exijan o no, si usted prevalece en el arbitraje sobre cualquier reclamación contra Midea, Midea le reembolsará los honorarios razonables pagados al administrador del arbitraje en relación con el procedimiento de arbitraje. Bajo ninguna circunstancia Midea solicitará al usuario el pago o reembolso de los honorarios razonables en que incurra Midea en relación con el arbitraje. Si usted está obligado a adelantar los honorarios o costes a JAMS u otro administrador de arbitraje acordado, pero solicita a Midea que lo haga en su lugar, Midea lo tendrá en cuenta y responderá a su solicitud.
- j. Continuidad y cumplimiento de esta cláusula arbitral: Esta cláusula arbitral continuará en vigor tras la expiración o terminación, o cualquier transferencia, de la garantía de su producto. Si alguna parte de esta cláusula arbitral, excepto las renunciaciones a los derechos de demanda colectiva, se considera inaplicable por cualquier motivo, el resto de esta cláusula y la garantía seguirán siendo aplicables. En el supuesto caso en que se hayan formulado alegaciones de demanda colectiva, si la renuncia a los derechos de demanda colectiva en virtud de la presente garantía se considera inaplicable con respecto a cualquier parte del litigio, las partes del litigio con respecto a las cuales se haya considerado inaplicable la renuncia a los derechos de demanda colectiva se separarán y procederán ante los tribunales sin referencia ni aplicación de la presente cláusula arbitral. Las partes restantes se someterán a arbitraje.

## RESIDENTES DE QUEBEC

Las disposiciones arbitrales de esta garantía no se aplicarán a los residentes de Quebec.



*make yourself at home*



[www.midea.com](http://www.midea.com)

© Midea 2025. Todos los derechos reservados