

# Blomberg®

seit 1883

Pour prévenir les accidents et les dommages à la machine, lire ces instructions avant l'installation ou l'utilisation. Utiliser la laveuse seulement tel qu'indiqué dans ce guide du propriétaire et les instructions d'installation incluses avec votre laveuse. Conserver ce guide pour référence future.

## Laveuse automatique à chargement frontal

Guide du propriétaire et instructions d'installation

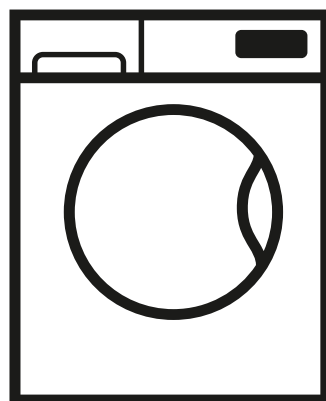

À titre de partenaire ENERGY STAR®, BLOMBERG a établi que ce produit satisfait aux exigences ENERGY STAR® pour l'efficacité énergétique.



Use only HE High Efficiency detergent.

WM72200W



## **Veillez lire ce guide en premier!**

Cher client,

Nous espérons que votre produit qui a été fabriqué dans des installations modernes et qui a passé à travers une procédure de contrôle de qualité très stricte vous donnera d'excellents résultats.

Donc, nous vous recommandons de lire attentivement et complètement ce document avant d'utiliser votre produit et nous vous recommandons aussi de le garder pour consultation future.

### **Ce guide vous...**

...aidera à utiliser votre laveuse d'une façon rapide et sécuritaire.

- Veuillez lire ce guide avant d'installer ou de faire fonctionner votre laveuse.
- Suivez particulièrement les instructions au sujet de la sécurité.
- Gardez ce guide à la portée de la main. Vous pourriez en avoir besoin dans le futur.
- Veuillez lire toute la documentation supplémentaire fournie avec cette laveuse.

Veillez remarquer que ce guide de l'utilisateur et les instructions d'installation peuvent s'appliquer à plusieurs autres modèles. Les différences entre les modèles seront identifiées dans ce guide.

## Explication des symboles

À travers ce guide, les symboles suivants sont utilisés :



### **ATTENTION**

- Information importante ou conseils pratiques au sujet de l'utilisation.



### **AVERTISSEMENT**

- Avertissement pour des situations dangereuses en rapport à la vie et à la propriété.



### **AVERTISSEMENT**

- Avertissement pour décharge électrique.

Si vous avez des questions, appelez :

Centre d'assistance (numéro sans frais)

1-800-459-98-48 (É.U.)

ou envoyez un courriel à :

info@blomberginternational.com

Pour la liste des détaillants/concessionnaires, des distributeurs et des agents de service autorisés, visitez : <http://www.blombergappliances.com>

Veuillez compléter l'information ci-dessous pour consultation future.

No. de modèle :

No. de série :

Date d'achat :

# TABLE DES MATIÈRES

<b>1 Votre laveuse</b>	<b>6</b>
Vue d'ensemble . . . . .	6
Spécifications . . . . .	7
<b>2 Consignes de sécurité importantes</b>	<b>8</b>
<b>3 Instructions d'installation</b>	<b>14</b>
Emplacement d'installation adéquat . . . . .	14
Espaces pour l'installation . . . . .	15
Espaces nécessaires pour une installation sous le comptoir . . . . .	16
Espaces nécessaires pour une installation dans un placard . . . . .	17
Installation superposée . . . . .	17
Retrait des renforts de conditionnement . . . . .	17
Enlever les boulons d'expédition . . . . .	18
Mettre la laveuse à niveau . . . . .	19
Raccordement électrique . . . . .	19
Alimentation électrique et circuit . . . . .	21
Raccordement de l'alimentation en eau . . . . .	21
Vidange . . . . .	24
Liste de vérification de l'installation . . . . .	25
Transport . . . . .	25
Informations de mise au rebut . . . . .	26
Mise au rebut de l'appareil . . . . .	26
<b>4 Instructions de service</b>	<b>27</b>
Première utilisation . . . . .	27
Conseils de lessive . . . . .	28
Préparer la lessive . . . . .	29
Chargement de la laveuse . . . . .	30
Utilisation du détergent . . . . .	32
Quantité de détergent . . . . .	33
Distributeur de détergent . . . . .	34
(II) Compartiment de détergent pour le lavage principal . . . . .	35
Compartiment d'assouplisseur liquide . . . . .	35
Utilisation de lessive liquide . . . . .	36
(I) Compartiment de javellisant au chlore liquide . . . . .	36
Consommation d'eau . . . . .	37

## TABLE DES MATIÈRES

<b>5 Sélectionner un programme et utiliser votre laveuse</b>	<b>38</b>
Bandeau de commande . . . . .	38
Programmes . . . . .	39
Sélection de programme . . . . .	42
Tableau des programmes et de consommation . . . . .	43
Sélection de température . . . . .	46
Sélection de la vitesse d'essorage . . . . .	47
Sélection des fonctions optionnelles . . . . .	48
Heure de fin . . . . .	50
Changer les sélections après le début du programme . . . . .	51
Sécurité Enfants . . . . .	52
<b>6 Préparation</b>	<b>54</b>
Mettez le programme en marche . . . . .	54
Système de verrouillage de la porte . . . . .	54
Ajouter ou retirer le linge . . . . .	55
Annulation du programme . . . . .	55
Essorer de nouveau la lessive . . . . .	56
Fin du programme . . . . .	56
Mode d'économie d'énergie . . . . .	57
<b>7 Instructions d'entretien de l'utilisateur</b>	<b>58</b>
Nettoyer le distributeur de détergent . . . . .	58
Nettoyer le joint de la porte . . . . .	59
Nettoyer le tambour . . . . .	59
Nettoyer le cabinet extérieur et le panneau de commande . . . . .	60
Nettoyer les crépines d'entrée d'eau . . . . .	60
Nettoyer le filtre de la pompe de vidange . . . . .	60
Détartrer la laveuse . . . . .	63
<b>8 Dépannage</b>	<b>64</b>
<b>9 DÉCLARATION DE GARANTIE POUR LES LAVEUSES À LINGE BLOMBERG</b>	<b>81</b>
<b>10 COMMENT OBTENIR DU SERVICE</b>	<b>82</b>

# 1 Votre laveuse

## Vue d'ensemble

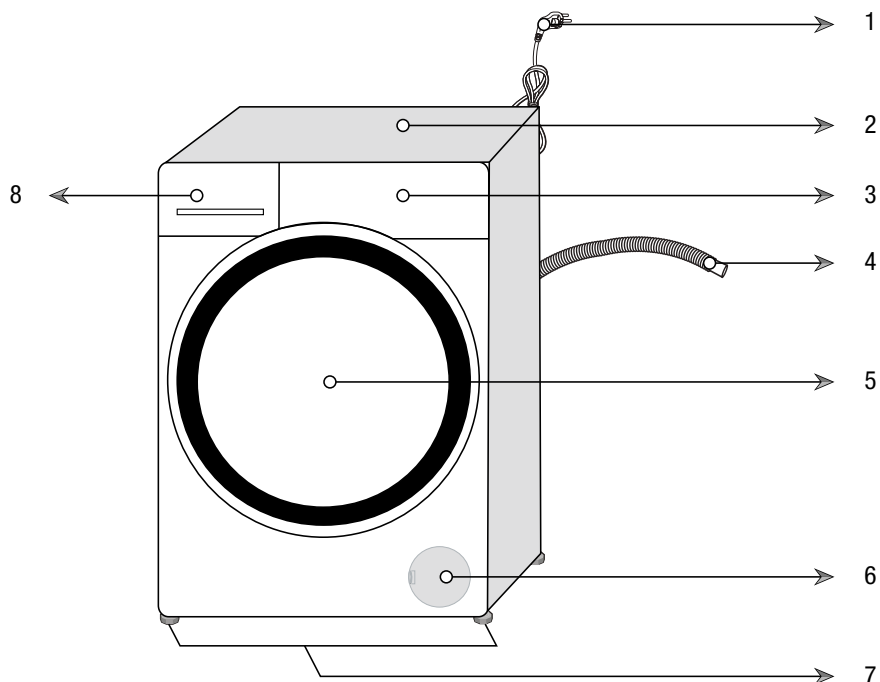

- 1- Câble d'alimentation
- 2- Panneau supérieur
- 3- Panneau de commande
- 4- Tuyau de vidange
- 5- Porte de chargement
- 6- Capuchon du filtre
- 7- Pieds réglables
- 8- Tiroir à détergent

## Votre laveuse

### Spécifications

	<b>Laveuse automatique à chargement frontal</b>
Modèles	WM72200W
Hauteur (po.) / (cm)	33.1 / 84
Largeur (po.) / (cm)	23.6 / 60
Profondeur (po.) / (cm)	23.22 / 59
Poids net (lb) / (kg)	149.91 / 68
Électricité (V/Hz.)	120 / 60
Courant total (A)	10
Énergie totale (W)	1100
Pression de l'eau (psi) / (bar)	(15-145) / (1-10)
Hauteur du drain (pd.) / (m.)	4.9 / 1.5
Capacité de lavage (Pd.cu.)	1.94
Capacité de charge sèche (lb) / (kg)	15.43 / 7

Afin d'améliorer la qualité du produit, les spécifications de cet appareil peuvent changer sans préavis. Les illustrations dans ce guide sont des esquisses et peuvent ne pas correspondre exactement à votre produit.

Les valeurs mentionnées sur les étiquettes de la laveuse ou dans la documentation qui l'accompagne sont obtenues en laboratoire conformément aux normes pertinentes. Dépendant des conditions d'opérations et environnementales de l'appareil, ces valeurs peuvent varier.

## 2 Consignes de sécurité importantes



### AVERTISSEMENT

- Pour réduire le risque d'incendie, de décharge électrique ou de blessures corporelles en utilisant votre appareil, veuillez suivre les mesures de sécurité de base suivantes :
- Lire toutes les instructions avant d'utiliser la laveuse.
- Ne pas laver d'articles qui ont déjà été nettoyés dans, lavés dans, imbibés de ou tachés d'essence, de solvants pour nettoyage à sec ou d'autres substances inflammables ou explosives (acétone, alcool, kérosène, certains nettoyants liquides pour la maison, certains détachants, térébenthine, cires et décapants pour cire), car ils dégagent des vapeurs qui peuvent provoquer un incendie ou une explosion.
- Ne pas ajouter à l'eau du lavage des substances contenant de l'essence, des solvants pour nettoyage à sec ou toute autre substance inflammable ou explosive. Ces substances dégagent des vapeurs qui peuvent provoquer un incendie ou une explosion.
- Dans certaines conditions, du gaz hydrogène peut se former dans un système d'eau chaude qui n'a pas été utilisé pendant 2 semaines ou plus. L'HYDROGÈNE GAZEUX EST EXPLOSIF. Si le système d'eau chaude n'a pas été utilisé pendant une telle période, avant d'utiliser une laveuse, ouvrez tous les robinets d'eau chaude et laissez couler l'eau pour plusieurs minutes. Ceci évaporerait tout le gaz hydrogène accumulé. Comme le gaz est inflammable, ne fumez pas ou n'utilisez pas une flamme ouverte pendant ce temps.
- Ne pas permettre à des enfants de jouer sur ou à l'intérieur de l'appareil. Une surveillance étroite est nécessaire lorsque l'appareil est utilisé près des enfants.
- Avant que l'appareil soit mis hors de service ou mis au rebut, enlever la porte et le cordon d'alimentation/la fiche principale afin de prévenir des accidents.
- Ne pas mettre la main dans l'appareil si le tambour est en mouvement. Attendre que le tambour se soit complètement immobilisé avant d'ouvrir la porte.

## Consignes de sécurité importantes

- Ne pas installer ou entreposer cet appareil dans un endroit exposé aux intempéries et aux rayons du soleil.
- Ne pas altérer les commandes.
- Ne pas réparer ou remplacer une pièce quelconque de l'appareil ou tenter d'effectuer tout entretien, à moins que ce ne soit recommandé spécifiquement dans les instructions d'entretien de l'utilisateur ou dans des instructions de réparation publiées à l'intention de l'utilisateur, si vous comprenez bien les instructions et possédez les compétences requises.
- Cet appareil doit être utilisé uniquement pour laver, rincer et essorer des articles lavables à la machine en utilisant des produits à lessive appropriés pour les laveuses. Le fabricant de l'appareil ne peut pas être tenu responsable pour des dommages causés par une mauvaise utilisation ou une utilisation non prévue de l'appareil.
- Seuls les détergents, assouplisseurs et additifs qui conviennent aux laveuses HE (haute efficacité) peuvent être utilisés. Toujours suivre les instructions et informations fournies par les fabricants de détergent à lessive lors de l'utilisation de ces produits.



Use only HE High Efficiency detergent.

- Toujours suivre les directives d'entretien du tissu des fabricants de vêtements.
- Ne pas toucher la porte de vitre pendant le lavage à des températures élevées. Danger de brûlure !
- Ne pas s'asseoir sur le dessus de la laveuse.
- Ne pas monter sur la laveuse.
- Détruire le carton d'emballage, le sac de plastique et les autres matériaux d'emballage une fois la laveuse déballée. Tenir les enfants à l'écart de ces matériaux d'emballage. Les feuilles de plastique et les cartons sont un danger de suffocation !

## Consignes de sécurité importantes

- Ne pas mélanger de javellisant au chlore avec de l'ammoniac ou des acides tels que le vinaigre et/ou un décapant à rouille lors du lavage. Ce mélange peut produire de la fumée dangereuse qui peut causer la mort.
- Ne pas faire fonctionner cet appareil s'il est endommagé, s'il ne fonctionne pas correctement, s'il est en partie démonté ou si des pièces sont manquantes ou brisées, notamment si la fiche ou le cordon d'alimentation est endommagé.
- Ranger les détergents à lessive et les additifs dans un endroit frais et sec, hors de la portée des enfants, en raison du risque d'empoisonnement chimique et d'irritation de la peau. Suivre les instructions du fabricant lorsque vous utilisez des produits de lessive.
- Ne pas laver de matériaux de fibre de verre dans l'appareil. Des petites particules peuvent s'accrocher aux tissus qui seront lavés lors des prochains cycles et peuvent emmener une irritation de la peau.
- Ne pas laver d'articles tachés avec de l'huile végétale, de l'huile de cuisson ou de l'essence. Ces articles peuvent contenir certaines huiles inflammables après le lavage et le tissu peut s'enfumer et prendre en feu de lui-même.
- S'assurer de débrancher le câble d'alimentation avant de faire un entretien ou avant de nettoyer l'appareil afin de minimiser tout risque de décharge électrique. Toujours débrancher le câble en saisissant la fiche, non le cordon.
- Ne pas brancher/débrancher le câble d'alimentation avec les mains humides.
- Vérifier l'arrivée d'eau et les branchements du tuyau de vidange régulièrement pour déceler toute fuite. Les tuyaux doivent être remplacés tous les 5 ans.
- Ne pas laisser la porte de la laveuse ouverte afin d'empêcher les enfants de se suspendre par la porte ou d'entrer dans le tambour.
- Faire preuve de prudence lorsque l'appareil évacue l'eau chaude. Danger de brûlure !

## Consignes de sécurité importantes

- À la fin d'une journée de lavage, fermer les robinets d'eau afin de prévenir toute fuite qui pourrait se produire en raison d'une défectuosité de l'appareil.
- Vérifier l'appareil et les branchements du tuyau d'arrivée pour déceler toute fuite d'eau après chaque utilisation. Si il y a une fuite, fermer l'appareil et les robinets d'eau et appeler le service.
- Ne pas laver des articles comportant des pièces métalliques volumineuses ou lourdes, telles que des boutons ou des boucles de ceinture. Ces articles pourraient sévèrement endommager l'appareil.
- Toujours enlever tous les objets des poches de vos vêtements, car de petits objets comme les pièces de monnaie, les épingles, etc. pourraient sévèrement endommager l'appareil.
- Ne pas installer ou faire fonctionner l'appareil dans des endroits exposés à des températures sous zéro. De l'eau gelée pourrait faire éclater les tuyaux et la pompe.
- S'assurer que les boulons d'expédition sont enlevés avant d'utiliser la laveuse. S'il vous faut appeler le service parce que les boulons n'ont pas été enlevés, le service ne sera pas couvert par la garantie.
- S'assurer que le tambour de lavage est bien vide avant de charger la laveuse.
- Ne pas ranger ou utiliser des substances inflammables et combustibles telles que de la charpie, du papier ou des produits chimiques près de la laveuse.
- Toujours suivre les instructions du fabricant lorsque vous utilisez un agent de détartrage. S'assurer que l'agent de détartrage contient des matériaux avec une protection antirouille et rincer quelques fois et complètement après le processus de détartrage (Voir, Détartrer la laveuse).
- Installer et faire fonctionner la laveuse sur un plancher solide afin de prévenir les vibrations ou les mouvements. Il n'est pas recommandé d'installer ou de faire fonctionner la laveuse sur un plancher de bois ou sur un tapis.

## Consignes de sécurité importantes

- La tension nominale de votre laveuse est 120 V, elle ne doit donc pas être branchée directement à une prise murale de 120 V. (Voir Instructions d'installation pour instructions et exigences de mise à la terre).
- Si un son anormal se fait entendre pendant le fonctionnement de la laveuse, consulter la section « Dépannage » de ce guide.
- Si l'appareil a été échappé ou heurté, appeler le centre de service afin de vérifier tout dommage ou déféctuosité possible.
- L'extrémité du tuyau de vidange ne doit être en contact d'aucune façon avec l'eau évacuée afin d'éviter un siphonnement d'eau.
- Ne jamais quitter la maison avant d'avoir vérifié que le cycle de lavage est complété et que la laveuse est arrêtée.
- Les cordons d'alimentation et les fiches endommagés ou usés doivent être remplacés uniquement par le technicien de service Blomberg.
- Ne jamais utiliser un cordon d'extension ou un adaptateur pour connecter l'appareil à l'alimentation électrique en raison du risque de choc électrique et/ou d'incendie.
- Tous les composants brisés et défectueux, les panneaux et les pièces doivent être remplacés uniquement avec des pièces de rechange Blomberg par un technicien de service Blomberg.
- Ne pas forcer l'ouverture de la porte si elle est verrouillée. La porte doit demeurer fermée en tout temps durant le cycle du programme.
- Ne pas utiliser d'assouplissants textiles ou des produits pour réduire l'électricité statique à moins que ce ne soit recommandé par les fabricants du produit d'assouplissant textile.
- Examiner le filtre de la pompe de vidange à l'occasion pour enlever les pièces de monnaie, les boutons et les autres petits objets.
- Toujours vidanger l'eau complètement avant de nettoyer le filtre de la pompe, avant de transporter la laveuse, lorsqu'il y a risque de gel ou lors d'une panne de courant (Pour une vidange d'urgence, voir les instructions d'entretien de l'utilisateur).

## Consignes de sécurité importantes

- Toujours s'assurer que la laveuse a été installée correctement par un personnel autorisé, en veillant à ce que les branchements d'eau et les connexions électriques soient conformes à toutes les exigences et tous les codes pertinents.
- Ce manuel ne couvre pas toutes les conditions et situations qui peuvent se produire. Faire preuve de bon sens et de prudence lors de l'installation, du fonctionnement et de l'entretien de tout appareil.



### AVERTISSEMENT

- Ce produit peut vous exposer à des produits chimiques, y compris le nickel (métallique) qui est connu dans l'État de Californie pour provoquer des cancers.
- Pour plus d'informations, rendez-vous sur [www.P65Warnings.ca.gov](http://www.P65Warnings.ca.gov)
- Remarque : Le nickel est un composant de l'acier inoxydable et de certains autres composants métalliques.

### CONSERVER CES INSTRUCTIONS

Suivez toujours les instructions contenues dans ce guide d'utilisateur. Si vous n'êtes pas à l'aise avec ces instructions, veuillez appeler le Service à la clientèle pour de l'assistance et pour planifier du service.

### **3 Instructions d'installation**

Lire ceci en premier !

Cette laveuse peut être installée individuellement en position libre et dans des installations encastrées. Vous pouvez aussi installer votre laveuse avec votre sècheuse comme en position libre ou en paires encastrées. Avant d'installer votre appareil, lire les instructions suivantes entièrement et attentivement :

- Conserver ces instructions pour référence future.
- Cet appareil doit être correctement installé et mis à la terre par des techniciens qualifiés et spécialisés conformément à tous les codes et règlements locaux, ainsi qu'à la dernière édition du Code national de l'électricité, ANSI/NFPA 70.
- L'installation adéquate de cet appareil est la responsabilité du propriétaire et les pannes causées par une installation incorrecte ne sont pas couvertes par la garantie.

#### **Emplacement d'installation adéquat**

Vous pouvez installer votre laveuse au sous-sol, dans la salle de bains ou dans la salle de lavage si l'endroit a son propre tout-à-l'égout, la plomberie et un système d'alimentation électrique. Toujours suivre ces instructions pour l'installation :

- Ne pas installer ou entreposer cet appareil dans un endroit exposé aux intempéries, à la pluie, à l'humidité, à l'eau et aux rayons du soleil. La température ambiante doit être au-dessus de 60°F (15,6 °C) pour un fonctionnement correct. L'endroit de l'installation doit avoir une aération correcte.
- Ne pas ranger ou utiliser des substances inflammables et combustibles telles que de la charpie, du papier, des rideaux, de l'essence, du charbon et des produits chimiques liquides ou gazeux près de l'appareil.
- Installer et faire fonctionner la laveuse sur un plancher solide et en béton afin de prévenir les vibrations, bruits ou mouvements en cas de charge déséquilibrée. Le plancher doit avoir une capacité de charge suffisante et la laveuse doit être mise au niveau correctement avant l'utilisation.

## Instructions d'installation

- Il n'est pas recommandé d'installer et de faire fonctionner la laveuse sur un plancher en bois ou un plancher souple. Si vous devez installer votre laveuse sur un parquet ou un plancher en charpente de construction, le plancher doit être renforcé adéquatement et la laveuse doit être placée dans le coin de la pièce si possible.
- Ne jamais placer votre laveuse sur un tapis. Cela empêche la circulation d'air. Les composants électriques de la machine peuvent surchauffer et causer des dommages.
- Ne pas placer l'appareil sur le câble d'alimentation.
- Ne pas installer et faire fonctionner votre laveuse si la température ambiante est inférieure à 32 °F (0 °C). Les contrôles peuvent arrêter de fonctionner correctement dans de telles conditions.
- S'il y a risque de gel, le drain doit être vidé de toute eau restante dans la pompe et les tuyaux, car elle pourrait geler et causer des dommages en les faisant éclater (voir « Nettoyage du filtre de la pompe de vidange »).

### Espaces pour l'installation



#### **ATTENTION**

- L'endroit de l'installation doit être assez large pour que la porte de la laveuse s'ouvre entièrement lors du chargement.
- L'endroit de l'installation doit être assez large pour faciliter l'utilisation, l'entretien et le service.
- S'assurer d'avoir un espace de 1/2" min de chaque côté de la laveuse pour permettre un petit mouvement de chaque côté durant le lavage et l'essorage.

## Instructions d'installation

### Espaces nécessaires pour une installation sous le comptoir

Les dimensions sont pour un espacement recommandé. La profondeur du comptoir doit être de 23.5-24.5" (60-62 cm).

L'installation habituelle sous le comptoir - Laveuse seulement

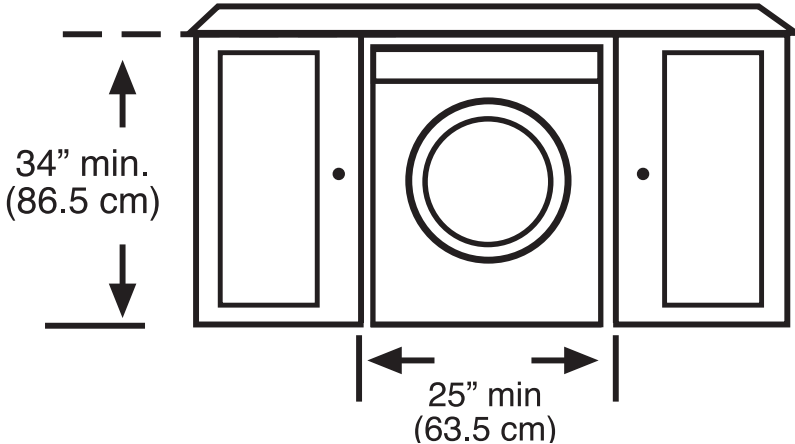

La largeur minimum du comptoir doit être de 50" (127 cm) pour une paire de laveuse & sècheuse Blomberg.

Installation habituelle sous le comptoir - Laveuse & sècheuse

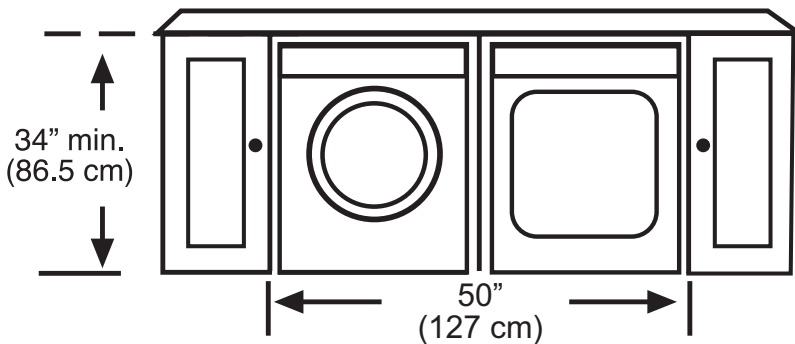

## Instructions d'installation

### **Espaces nécessaires pour une installation dans un placard**

En cas d'installation dans un placard (laveuse seulement/laveuse sècheuse superposée) :

Côtés, Derrière, Devant 1/2 po (1,27 cm), Haut = 1 po (2,54 cm)

Les condition de ventilation de la porte du placard : Une lucarne doit avoir un minimum de 23 po<sup>2</sup> (148 cm<sup>2</sup>) l'ouverture d'air placée à 3 po. (7,62 cm) du bas de la porte du placard.

### **Installation superposée**

Vous pouvez superposer votre ensemble de laveuse et sècheuse Blomberg en utilisant la trousse spéciale de superposition. Si nécessaire, consulter votre vendeur ou le service technique pour l'achat de la trousse de superposition. Pour l'installation de superposés dans le placard, suivre la configuration est nécessaire:

Une lucarne ayant un minimum de 23 po<sup>2</sup> (148 cm<sup>2</sup>), l'ouverture d'air localisée à hauteur de 3 po. (7.62 cm) du bas de la porte du placard ( pour la laveuse) & une lucarne avec un minimum de 46 po<sup>2</sup> (297 cm<sup>2</sup>), l'ouverture d'air localisée à une distance de 3 po. (7.62 cm) du haut de la porte du placard (pour la sècheuse).

### **Retrait des renforts de conditionnement**

Incliner la laveuse pour enlever le renforcement d'emballage. Retirez le renforcement d'emballage en tirant sur le ruban.



### Enlever les boulons d'expédition



#### AVERTISSEMENT

- Les boulons d'expédition doivent être enlevés avant d'utiliser la laveuse ! Sinon, l'appareil sera endommagé sérieusement !

1. Desserrer les boulons avec une clé à molette jusqu'à ce qu'ils tournent librement.

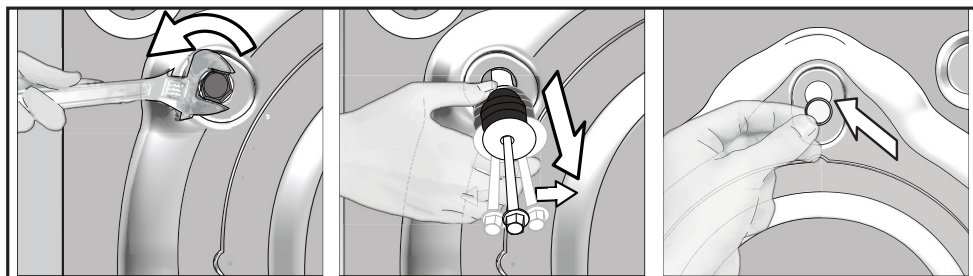

2. Enlever les boulons d'expédition en les tournant doucement.
3. Les couvercles des trous de boulons (fournis dans le sac avec le guide du propriétaire) s'insèrent dans les trous sur le panneau arrière avec un mécanisme spécial de verrouillage. Pour ajuster le couvercle, l'insérer d'abord dans le trou et alors le tourner dans le sens inverse des aiguilles d'une montre avec un tournevis jusqu'à ce qu'il soit verrouillé. Pour déverrouiller, appliquer la procédure à l'envers.



#### ATTENTION

- Garder les boulons d'expédition dans un endroit sûr pour les réutiliser lorsque la laveuse à linge aura besoin d'être démenagée plus tard.
- Ne jamais déménager l'appareil sans les boulons d'expédition fixés correctement en place !

## Instructions d'installation

### Mettre la laveuse à niveau



#### AVERTISSEMENT

- Ne pas utiliser n'importe quels outils pour desserrer les écrous de verrouillage. Sinon, ils peuvent être endommagés.

1. Desserrer manuellement (à la main) les écrous de verrouillage sur les pieds.
2. Ajuster les boulons jusqu'à ce que la laveuse soit de niveau et solide.
3. Important : Resserrer tous les écrous de verrouillage une nouvelle fois.

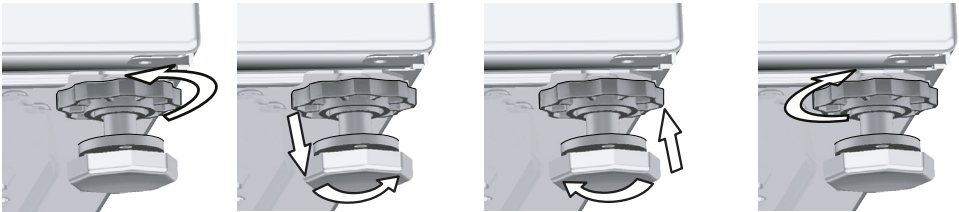

### Raccordement électrique

#### Instructions de mise à la terre

Cet appareil doit être mis à la terre. En cas de mauvais fonctionnement ou de panne, une mise à la terre réduira le risque de choc électrique en étant pourvu d'une trajectoire de moindre résistance pour le courant électrique. Cet appareil est équipé avec un cordon ayant un fil conducteur équipé de la mise à la terre et une fiche de mise à la terre. La fiche doit être branchée dans une sortie appropriée qui est correctement installée et mise-à-la-terre en conformité avec tous les codes locaux et ordonnances et la dernière édition du Code National Électrique, ANSI/NFPA 70.



### AVERTISSEMENT

- Une connexion incorrecte du conducteur de mise à la terre de l'équipement peut causer un risque de décharge électrique. Vérifier avec un électricien qualifié ou un homme de service si vous avez des doutes à savoir si votre appareil est adéquatement mis à la terre.
- Ne pas modifier la fiche fournie avec votre appareil - s'il ne correspond pas à votre prise de courant, vous munir d'une prise de courant appropriée, installée par un électricien qualifié.
- S'assurer que le cordon d'alimentation soit toujours accessible par l'utilisateur une fois l'appareil installé.
- Ne jamais utiliser un cordon de rallonge ou un adaptateur pour brancher l'appareil au courant électrique à cause du risque de décharge électrique et/ou d'incendie.
- C'est la responsabilité personnelle et une obligation pour le propriétaire de l'appareil de fournir une prise de courant adéquate et mise à la terre installée par un électricien qualifié.
- Ne jamais utiliser un cordon d'alimentation endommagé à cause du risque de décharge électrique et/ou d'incendie.
- Un cordon d'alimentation endommagé doit être remplacé par un électricien qualifié aussitôt que possible.
- Ne pas brancher/débrancher le câble d'alimentation avec des mains humides.
- La tension d'alimentation électrique doit être conforme aux standards de tension (120V, 60Hz) indiqués sur l'appareil.
- Un seul appareil doit être connecté à une prise avec circuit de dérivation individuel mis à la terre correctement.
- Assurez-vous de débrancher le câble d'alimentation avant de faire un entretien ou avant de nettoyer l'appareil afin de minimiser tout risque de décharge électrique. Toujours débrancher le câble en saisissant la fiche, non le cordon.
- Ne pas brancher/débrancher le câble d'alimentation avec des mains humides.

### Alimentation électrique et circuit

Raccorder la laveuse à une sortie mise à la terre protégée par un fusible de capacité appropriée.

Important:

- La connexion murale doit être conforme aux règlements nationaux.
- Le câblage du circuit de sortie électrique doit pouvoir répondre aux exigences de l'appareil. Il est recommandé d'utiliser un disjoncteur-détecteur de fuites à la terre (DDFT).
- La tension et le courant maximum total sont spécifiés dans la section « Spécifications ».
- L'appareil doit être raccordé à l'alimentation murale.
- Une connexion par le biais de cordons d'extension ou multi-prises ne doit pas être effectuée.



### **AVERTISSEMENT**

- Un cordon d'alimentation endommagé doit être remplacé par un électricien qualifié.
- L'appareil ne doit pas être utilisé à moins d'avoir été réparé ! Il y a risque d'électrocution !

Fusible ou disjoncteur de 10 A, 120 V, 60 Hz, avec mise à la terre, courant alternatif

### Raccordement de l'alimentation en eau

Votre laveuse vient avec les deux connexions d'eau chaude et d'eau froide. Connecter le tuyau d'eau froide marqué en bleu à la valve/robinet d'arrivée de l'eau froide et le tuyau d'admission d'eau chaude marqué en rouge à la valve/robinet d'arrivée de l'eau chaude. Visser à la main les boulons connectés et serrer les connexions adéquatement en utilisant des pinces. Un vissage excessif peut causer des dommages à la connexion verrouillée.

## Instructions d'installation



### AVERTISSEMENT

- S'assurer que le branchement d'eau de cette laveuse est fait par un technicien de service qualifié ou un plombier.

La laveuse a deux boyaux d'arrivée d'eau verrouillée de 1/2" et des connexions de boyaux femelles de 3/4" qui peuvent être connectés à des robinets d'eau chaude et froide de 3/4".

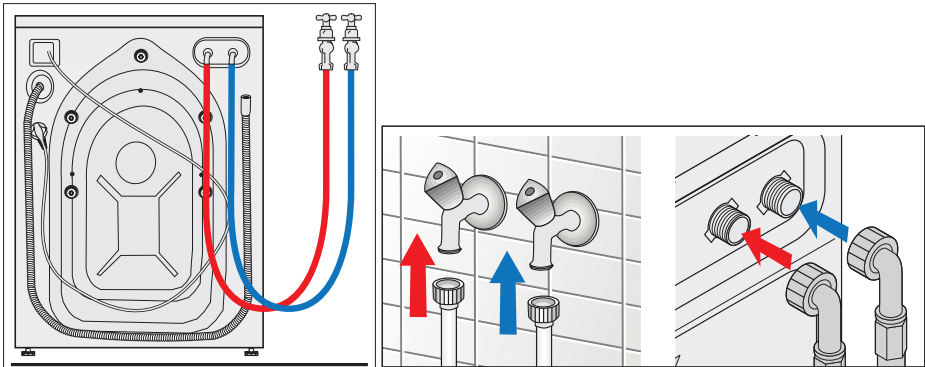

### AVERTISSEMENT

- S'assurer qu'il y ait des joints d'étanchéité de caoutchouc sur les connexions de tuyaux. Ces joints et les boulons ajustables garantissent une connexion sécuritaire sans fuite. Après que la connexion d'eau soit faite, ouvrir les deux robinets d'eau lentement et complètement pour vérifier toutes fuites d'eau.
- S'assurer que les tuyaux d'alimentation d'eau ne sont pas écrasés et qu'ils ne sont pas tordus, bosselés ou coupés avant la connexion d'eau.

La pression d'eau doit être environ 15-145 psi (1-10 bar) pour une utilisation correcte de cette laveuse. 1 bar correspond à plus de 2.1 gallons (8 litres) de taux d'écoulement par minute avec un robinet complètement ouvert. Les tuyaux d'arrivée d'eau et les valves doivent résister à une pression de 145 psi (10 bar) au maximum. Si la pression est plus grande que 145 psi, une valve de réduction de pression doit être installée avant l'arrivée d'eau. Si la pression d'eau est sous 15 psi (1 bar), le temps d'emplissage de l'eau peut être prolongée ou la valve d'entrée d'eau peut être coupée complètement.

## Instructions d'installation

- La température de l'alimentation en eau chaude ne doit pas dépasser 140 °F (60 °C). (Idéalement 120°F (48°C))
- Ne pas connecter la laveuse à un chauffe-eau non-pressurisé, car la pression d'eau pourrait ne pas être adéquate pour une utilisation convenable.
- Ne pas enlever les filtres situés sur les tuyaux d'alimentation en eau (sur les connexions de robinet/tuyau et de tuyau/valve d'entrée).
- Toujours utiliser des flexibles d'alimentation en eau « Blomberg » authentiques quand ils sont connectés avec cette laveuse. Des tuyaux vieux ou râpés ne doivent pas être réutilisés. Il n'est pas conseillé d'allonger l'arrivée ou les tuyaux de vidange, si nécessaire, consulter votre vendeur ou le service technique au sujet des extensions de tuyaux.
- Les robinets d'eau chaude et froide doivent toujours être facilement accessibles à l'utilisateur.
- À la fin d'une journée de lavage, fermer les robinets d'eau afin de prévenir toute fuite ou tout dommage d'eau qui pourrait se produire en raison d'une défectuosité de l'appareil.
- Vérifier l'appareil et les branchements du tuyau d'arrivée pour déceler toute fuite d'eau après chaque utilisation. Si il y a une fuite, fermer l'appareil et les robinets d'eau et appeler le service.
- Vérifier l'arrivée d'eau et les branchements du tuyau de vidange régulièrement pour déceler toute fuite. Les tuyaux doivent être remplacés tous les 5 ans.
- S'il n'y a pas d'alimentation en eau chaude, la valve d'eau chaude doit tout de même être connectée au robinet d'eau froide. Les deux valves d'eau doivent être connectées à l'alimentation d'eau pour une utilisation correcte de votre laveuse.

### Vidange



#### AVERTISSEMENT

- Le tuyau de vidange ne doit pas être courbé. S'assurer qu'ils ne sont pas noués ou coupés.
- La sortie du tuyau de vidange ne doit pas être en contact avec l'eau de vidange.

Le tuyau de vidange doit être connecté à l'évier, dans le drain de l'évier, à la colonne d'alimentation et à la vidange de sol.

- Lorsqu'il est connecté à un évier, le tuyau de vidange doit être placé au bord de l'évier et fixé à l'aide du guide de tuyau fourni par le fabricant. De plus, le tuyau guidé doit être attaché au robinet d'eau avec une courroie pour une sécurité supplémentaire.
- Le tuyau de vidange doit être connecté dans le drain d'un évier. S'assurer que la connexion est sûre et sans fuite. Une pince additionnelle peut être utilisée pour une connexion sécuritaire.
- Le tuyau de vidange peut également être connecté à une conduite verticale d'un diamètre minimum de 1,26 po (32 mm).
- S'assurer de fixer le tuyau de vidange fermement à la conduite (conduite verticale, tuyauterie de vidange/bord d'évier) à l'aide d'une courroie, etc.
- Le tuyau doit être placé à une distance de 16 à 39 po (40 à 100 cm) du niveau du plancher.
- Si vous avez un système de drain de plancher, vous pouvez placer le tuyau de vidange dans le trou localisé sur le plancher.

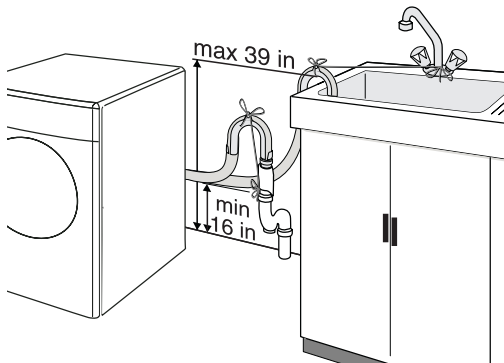

### Liste de vérification de l'installation

- Les tuyaux d'entrée d'eau et les sacs d'accessoires doivent être enlevés du tambour de lavage.
- Les boulons de transport/d'expédition doivent être enlevés.
- La laveuse doit être mise de niveau correctement à l'aide des pieds ajustables.
- Les tuyaux d'entrée d'eau sont connectés aux robinets d'eau, fixés et vérifiés pour déceler toute fuite en ouvrant les deux robinets.
- L'installation du drain est effectuée correctement et le tuyau de vidange est vérifié et fixé de manière à prévenir toute inondation.
- La laveuse est branchée à une prise électrique murale sous tension correctement mise à la terre.
- S'assurer que la prise de courant, les robinets d'eau et la sortie de vidange sont toujours accessibles à l'utilisateur.

### Transport

Avant de transporter votre laveuse, vous devez effectuer ce qui suit :

1. Fermer les deux robinets d'eau.
2. Avant de déconnecter les tuyaux d'entrée d'eau, réduire la pression à l'intérieur des tuyaux en faisant fonctionner la laveuse avec n'importe quel programme de lavage. Dès que le guide Départ/Pause/Annuler commence à clignoter, arrêter l'appareil. Vous pouvez déconnecter en toute sécurité les tuyaux d'arrivée sans avoir d'eau qui jaillit.
3. Déconnecter le tuyau de vidange et l'accrocher sur la plaque arrière en l'insérant dans les crochets de retenue en plastique.
4. Déconnecter le cordon d'alimentation et l'accrocher sur la plaque arrière en l'insérant dans les crochets de retenue en plastique.
5. Enlever les couvercles des trous de boulons et réinstaller les boulons d'expédition à leur place. Vous pouvez appliquer la procédure du chapitre « Enlever les boulons d'expédition » en sens inverse pour l'accomplir.
6. S'assurer que les bagues de caoutchouc sont placées correctement dans les trous et les boulons sont vissés fermement pour le transport sûr de l'appareil.

### Informations de mise au rebut

#### Mise au rebut de l'emballage



#### **AVERTISSEMENT**

- Le matériel d'emballage de l'appareil est potentiellement dangereux pour les enfants. Le matériel tel que les sacs de plastique, les pellicules ou l'emballage doivent être gardés loin des enfants ou on doit s'en débarrasser correctement pour prévenir tout danger de suffocation.



#### **ATTENTION**

- Les matériels d'emballage sont faits de substances biodégradables et recyclables. Vous devez consulter vos autorités locales ou le vendeur concernant la disposition de l'emballage de votre appareil pour qu'il ne nuise pas à l'environnement.

#### Mise au rebut de l'appareil



#### **AVERTISSEMENT**

- S'assurer de débrancher le cordon d'alimentation, de couper la fiche et d'enlever le verrou de la porte, avant de vous débarrasser de votre vieil appareil. Autrement il y a un risque de blessure pour les enfants et les animaux.



#### **ATTENTION**

- Les vieux appareils contiennent plusieurs pièces recyclables. Vous devriez consulter votre autorité locale sur l'environnement concernant une élimination correcte. Une élimination correcte favorise le recyclage donc protège l'environnement.

## 4 Instructions de service

### Première utilisation



#### AVERTISSEMENT

- Pour réduire le risque de feu, de choc électrique ou de blessures corporelles, lire les IMPORTANTES INSTRUCTIONS DE SÉCURITÉ avant d'utiliser cet appareil.

#### Avant la première utilisation,

- S'assurer que la laveuse est installée correctement par un installateur ou un technicien de service qualifié conformément à toutes les exigences et tous les codes nationaux et locaux.
- Lire attentivement toutes les instructions avant d'utiliser la laveuse.
- Vérifier que les boulons d'expédition sont enlevés complètement.
- S'assurer que l'emplacement d'installation offre une tension électrique adéquate (120V 60Hz) et le système de plomberie nécessaire pour l'utilisation de l'appareil.
- Ouvrir les deux robinets d'eau et vous assurer qu'il n'y a pas de fuites sur les points de connexion boyau-robinet ou sur les boyaux eux-mêmes.



Use only HE High Efficiency detergent.

- Vérifier que le tambour de lavage est vide.
- Mettre en marche la laveuse, choisir le cycle « "Tub Sanitize" » sur le bouton sélecteur de programme et démarrer la laveuse à vide, sans aucun additif de lavage. Lorsque le cycle se termine, votre laveuse est prête pour des utilisations subséquentes.

## Instructions d'utilisation



### AVERTISSEMENT

- Après la première utilisation, vérifiez que vous avez débarrassé le lave-linge du pack de gel en silice, qui se trouve à l'intérieur du tambour. Les granules de ce pack ne contiennent pas de substances toxiques ou néfastes. Ce produit non-comestible n'est pas un détergent. Évitez toute ingestion. Ne l'utilisez pas à d'autres fins. Jetez ce produit avec son emballage dans la poubelle avant la première utilisation de la machine.

















## Conseils de lessive

### Trier le linge



### ATTENTION

- Toujours suivre les directives d'entretien du tissu des fabricants de vêtements. Ces instructions vous donnent un guide des cycles souhaitable de lavage, la température de lavage et l'utilisation de l'eau de javel.

 Réglage lavage normal	 Réglage pressage permanent ou infroissable	 Réglage doux/délicat	 Lavage à la main seulement	 Ne pas laver	 Ne pas essorer Suspendre pour sécher, séchage sur cintre ou sécher à plat
 Temp. maximale de l'eau 200°F/95°C	 Temp. maximale de l'eau 160°F/70°C	 Temp. maximale de l'eau 140°F/60°C	 Temp. maximale de l'eau 120°F/50°C	 Temp. maximale de l'eau 105°F/40°C	 Temp. maximale de l'eau 85°F/30°C
 Ajouter du javellisant si besoin	 Pas de chlorure décolorant	 Ne pas javelliser	 Ce symbole signifie que le tissu doit être nettoyé à sec uniquement		

## Instructions d'utilisation



### ATTENTION

- Laver les items qui sont marqués "lavable à la machine". Ne pas laver à la machine les vêtements qui ont le symbole sur l'étiquette d'entretien du tissu.
- Trier la lessive selon les types de tissus suivants, les groupes de couleur et lavez-les séparément :
- Tissus blancs et tissus de couleur à teinture solide
- Non solides, matériels colorés
- Articles à pressage permanent (chemises pour homme, pantalons habillés, mélanges en polyester-coton)
- Tissus délicats (soie, rayonne, etc.)
- Lainages (seulement les lainages lavables portant une étiquette « Lavable à la machine » ou « Lavable à la main »)
- Tricots faits à la main (ils doivent être placés à l'envers dans la laveuse)



### ATTENTION

- Ne pas laver les couleurs foncées avec les couleurs claires et les blancs. Les items de couleur peuvent décolorer; les blancs et les couleurs pâles peuvent alors être décolorés. Éviter un contact prolongé des vêtements humides avant ou après le lavage pour prévenir le transfert de couleurs.
- Laver les items très sales et légèrement sales séparément.
- Les producteurs de charpie (serviettes, lin etc.) et les collecteurs de charpie (entretien facile, pressage permanent) doivent être lavés séparément. Les producteurs de charpie doivent être lavés à l'envers.

## Préparer la lessive

- Les articles de lessive comportant des pièces métalliques (p. ex. brassières avec armature, boucles de ceinture, boutons métalliques) endommageront la laveuse. Enlever les pièces de métal ou placer les items dans un sac à vêtements, une taie d'oreiller ou quelque chose de similaire.

## Instructions d'utilisation

- Enlever tous les articles et accessoires non lavables de la lessive avant le lavage.
- Vider les poches, enlever tous les objets étrangers (p. ex. pièces de monnaie, stylos, trombones). Si possible : Tourner les poches à l'envers et les brosser.
- Placer les petits articles de lessive (p. ex. collants) dans un sac à vêtements, une taie d'oreiller ou quelque chose de similaire. Ceci peut aussi vous aider à éviter de chercher les bas perdus.
- Manipuler les rideaux avec un soin spécial. Enlever les chemins de rideau non en inoxydable et le ruban de guidage. Placer les chemins qui ne peuvent être enlevés dans un sac à vêtements, une taie d'oreiller ou quelque chose de similaire.
- Les taches tenaces doivent être pré-traitées avec de l'eau savonneuse avant le lavage (ne pas frotter ou gratter l'endroit taché). En cas de doute, vérifier avec un pharmacien ou un teinturier.
- Utiliser seulement des agents colorants/décolorants et anti-tartre appropriés pour le lavage à la machine. S'assurer de suivre les instructions sur l'emballage.

## Chargement de la laveuse

La capacité maximale de charge dépend du type de matériel de la lessive, de la quantité de saleté de la lessive et du cycle de programme que vous souhaitez utiliser.



### **ATTENTION**

- Ne pas excéder la capacité maximale de charge du cycle de programme choisi. Les résultats du lavage sont affectés en qualité par un tambour surchargé. Un surcharge peut aussi causer des faux-plis et de l'abrasion sur les vêtements.

Vous assurer que le bouton de courant est éteint avant le chargement de la laveuse. Pour charger la laveuse,

- Tirer la poignée de la porte.
- Placer les articles de lessive librement dans le tambour.

## Instructions d'utilisation

- Mélanger les petits et les gros articles pour obtenir une distribution égale de la charge. Les gros vêtements doivent être chargés en premier. Les gros vêtements ne doivent constituer plus de la moitié de la charge totale de lavage.
- Si vous placez un sac ou filet de lavage rempli de petits articles dans le tambour, placez un sac de lavage supplémentaire pour éviter une charge déséquilibrée. Les deux sacs de lavage doivent avoir la même quantité d'items pour obtenir une distribution égale de la charge.
- Avant de laver un seul ou quelques articles tels qu'un oreiller, un ourson en peluche, un ou deux chandails en molleton ou chemises, etc., mettre quelques articles supplémentaires dans le tambour pour améliorer la distribution de la charge et l'essorage.
- S'assurer qu'il n'y a pas de vêtements qui obstruent la porte ou qui sont coincés entre la porte et le joint de caoutchouc.
- Pousser la porte de chargement fermement jusqu'à ce qu'elle soit fermée correctement (plus particulièrement si vous avez une pleine charge ou de gros articles dans la laveuse).
- Si la porte n'est pas verrouillée, le voyant de porte demeure éteint. Si c'est le cas, la porte doit être ouverte et refermée fermement jusqu'à ce que le voyant de porte s'allume.
- Si la porte n'est pas complètement fermée, l'appareil ne démarrera pas. C'est une précaution de sécurité. La porte de devant est verrouillée jusqu'à la fin du programme de lavage et ne peut être ouverte avant que le voyant de porte ne s'éteigne sur le panneau, à la fin du programme.
- Décharger les vêtements lavés juste après la fin du cycle du programme. Un délai dans le déchargement peut entraîner des plis et une odeur non souhaitée sur la lessive.
- Vérifier qu'il n'y a aucun petit article métallique, comme des épingles, des pièces de monnaie, etc., laissé dans le joint de caoutchouc lors du déchargement de la laveuse. N'importe quel item en métal peut causer de la rouille sur le joint en caoutchouc.
- S'il y a de l'eau sur le joint en caoutchouc, l'enlever à l'aide d'un chiffon doux.

## Instructions d'utilisation

### Utilisation du détergent

#### Au sujet du détergent



#### ATTENTION

- Votre laveuse est conçue pour une utilisation avec des détergents HE (à haute efficacité) uniquement. Vous devriez toujours rechercher le symbole suivant sur l'étiquette des détergents.

Si vous n'utilisez pas de détergent HE avec votre laveuse, elle produira beaucoup de mousse. Trop de mousse diminuera l'efficacité du cycle de culbutage, entraînant une performance du lavage et du rinçage médiocre. La mousse pourrait déborder du distributeur de détersif causant des dommages à votre laveuse.



#### ATTENTION

- Les détergents étiquetés « compatible HE » peuvent aussi produire trop de mousse et rendre inefficace l'action du culbutage. Ne pas utiliser de tels détergents.



Use only HE High Efficiency detergent.

Toujours suivre les instructions et l'information donnés par les fabricants du détergent de lessive lorsque vous utilisez ces produits.



#### AVERTISSEMENT

- Ranger les détergents à lessive et les additifs dans un endroit frais et sec, hors de la portée des enfants à cause du danger d'intoxication par des substances chimiques et du danger d'irritation de la peau.

### **Quantité de détergent**

La quantité de détergent à utiliser dépend de la quantité de lessive, du degré de saleté et de la dureté de l'eau.

Pour de petites quantité de lessive ou une lessive légèrement sale, utiliser en conséquence moins de détergent.

Trop de détergent peut causer une quantité excessive de mousse, des résultats de lavage et de rinçage médiocres et une utilisation inadéquate des ressources d'eau.

Trop peu de détergent de lavage peut causer une lessive grise et une calcification de votre machine. La quantité recommandée de détergent en poudre est de 1/3 de tasse max (80 ml). La quantité recommandée de détergent liquide est de 1/4 de tasse max (60 ml).

### **Saleté légère**

Pas de tache ou de saleté visible

### **Saleté normale**

Un peu de taches ou de saleté visibles

### **Beaucoup de saleté**

Taches ou saleté très visibles

### Distributeur de détergent

Le distributeur de détergent de votre laveuse a trois compartiments séparés pour le détersif de lavage principal, l'assouplissant et la javel liquide. Chacun des trois additifs de lavage est automatiquement distribué au moment approprié durant le programme de lavage.



#### ATTENTION

- Ne pas mettre les additifs de lavage directement dans le tambour de lavage. Toujours utiliser le distributeur de détergent.
- Après l'ajout des additifs de lavage, ne pas fermer le tiroir trop rapidement. Ceci peut entraîner une distribution précoce des additifs donc donner de mauvais résultats de lavage et des dommages aux tissus.
- Ne pas ouvrir le tiroir durant le programme de lavage (excepté pour l'ajout de détergent liquide pour le lavage principal au commencement de l'entrée d'eau du lavage principal).

Les compartiments du distributeur sont les suivants :

-le compartiment de gauche numéroté "II" (compartiment de lavage principal)

-le compartiment du centre identifié « ❁ » (compartiment d'assouplissant à tissus liquide)

-le compartiment de droite numéroté "I" (Compartiment de javellisant liquide)

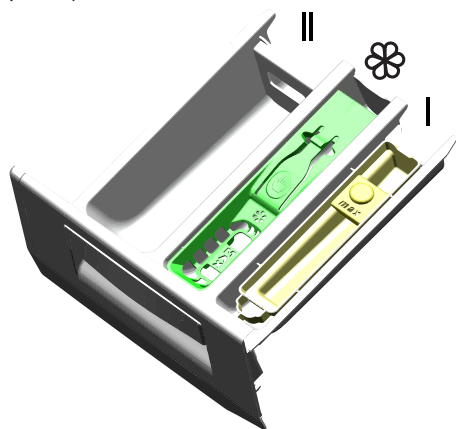

### **(II) Compartiment de détergent pour le lavage principal**

Ajouter le détergent en poudre HE (à haute efficacité) dans le compartiment numéroté "II" avant de débiter le programme de lavage.

Utiliser la tasse à mesurer du fabricant de détergent et suivre les instruction sur l'emballage.

Si vous utilisez du détergent liquide, s'assurer d'utiliser du détergent HE (à haute efficacité) et ajouter le détergent directement dans le compartiment de lavage principal avant de débiter votre lavage. Si vous observez que votre détergent liquide salit les items lavés, il est recommandé lors des cycles de lavage subséquents d'ajouter le détergent liquide durant le premier remplissage d'eau.



Use only HE High Efficiency detergent.

Le javellisant protecteur de couleurs en poudre ou liquide peut être ajouté dans le compartiment de détergent de lavage principal avec le détergent à lavage principal. Vous assurer d'utiliser le détergent à lavage principal et le javellisant protecteur de couleurs sous la même forme (soit en poudre ou liquide) lorsque vous les ajoutez dans le compartiment de lavage principal.

### **Compartiment d'assouplisseur liquide**

Ajouter la quantité recommandée d'assouplisseur liquide de tissus dans le compartiment du milieu identifié « » et le diluer avec de l'eau tiède jusqu'au maximum de la ligne de remplissage.



#### **ATTENTION**

- Les assouplisseurs de tissus spécialement concentrés doivent être dilués avec de l'eau tiède, autrement le siphon pourrait se bloquer à la longue.

## Instructions d'utilisation

Ne pas remplir l'assouplisseur de tissus au-dessus de la ligne de remplissage maximum puisque l'excès se mélangera dans l'eau de lavage et vous devrez remplir de nouveau le compartiment. Ne pas verser l'assouplisseur directement sur la lessive, cela peut causer des taches.

L'assouplisseur de tissus liquide est automatiquement distribué durant le rinçage final du programme de lavage.

### Utilisation de lessive liquide

#### **Si le produit contient un réservoir pour lessive liquide :**

- Pensez à introduire celui-ci dans le compartiment n° « 2 ».
- Si la lessive liquide a perdu de sa fluidité, diluez-la avec de l'eau avant de la mettre dans le réservoir pour détergent liquide.



#### **Si le produit ne contient pas de réservoir pour lessive liquide:**

- N'utilisez pas de détergent liquide pour le prélavage dans un programme avec prélavage.
- La lessive liquide tache vos vêtements lorsqu'il est utilisé avec la fonction Départ différé. Si vous comptez utiliser la fonction Départ différé, n'utilisez pas de lessive liquide.

### (I) Compartiment de javellisant au chlore liquide

Ajouter le javellisant liquide dans le compartiment de droite numéroté "I". Mesurer 1/3 de tasse (80 ml) de javellisant et le verser dans le contenant spécial localisé dans le compartiment de droite du distributeur. Ce contenant assure une distribution et une dilution du javellisant durant le premier rinçage du cycle de lavage. Il y a une ligne de remplissage maximum sur le contenant. Ne pas dépasser la ligne de remplissage maximal afin de prévenir une distribution précoce. Une distribution précoce peut endommager vos vêtements.

## Instructions d'utilisation



### ATTENTION

- S'assurer que le contenant de javellisant est présent dans le compartiment droit du distributeur avant d'ajouter votre agent de blanchiment liquide. Vous pouvez enlever le contenant de javellisant si vous n'utilisez pas de javellisant. Toutefois ne mettez aucun autre additif de lavage dans le compartiment vide.
- S'assurer de choisir une option de rinçage supplémentaire si vous utilisez un javellisant dans le programme de lavage. Le javellisant doit être rincé complètement de la lessive sinon il peut causer une irritation de la peau.

Le javellisant est automatiquement distribué et dilué durant le premier rinçage du programme de lavage.



### AVERTISSEMENT

- Ne pas utiliser de javellisant avec des tissus délicats, lavables à la main ou les lainages, cela amènerait des dommages aux vêtements.
- La tasse d'eau de javel **doit** être retirée si vous n'utilisez pas d'eau de javel pour éviter des fuites d'eau du réservoir.

## Consommation d'eau

Votre laveuse à vêtements ajuste automatiquement la consommation d'eau selon la grosseur de la charge. Cette caractéristique assure des résultats de lavage à haute performance avec une consommation efficace d'eau et d'énergie.

## 5 Sélectionner un programme et utiliser votre laveuse

### Bandeau de commande

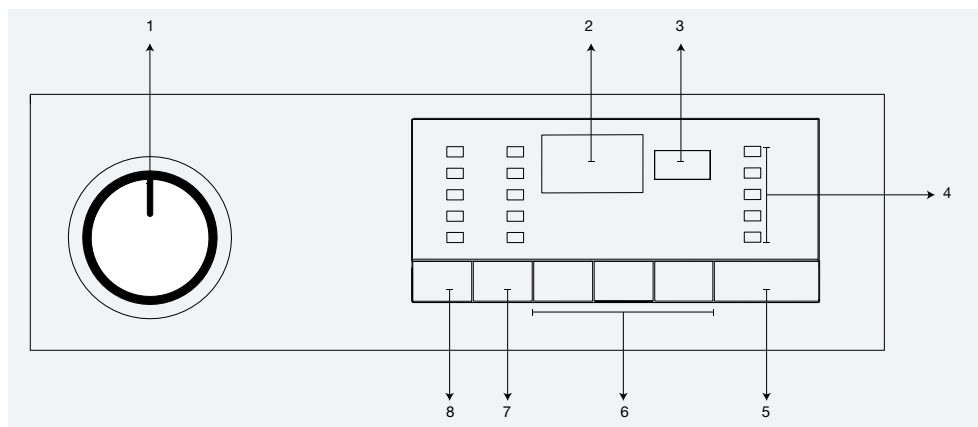

- 1 - Sélecteur de programmes (Position la plus élevée « Marche/Arrêt »).
- 2 - Affichage d'informations sur la durée
- 3 - Bouton de réglage de l'heure de fin
- 4 - Témoins de déroulement du programme
- 5 - Bouton Marche / Pause
- 6 - Touches des fonctions auxiliaires
- 7 - Bouton de réglage de la vitesse d'essorage
- 8 - Bouton de réglage de la température

### Programmes

#### • **Heavy Duty (Intensif)**

Utilisez ce programme pour laver vos articles de coton et lin durables très sales. L'option Beaucoup de saleté est automatiquement sélectionnée pour un nettoyage parfait. L'option Beaucoup de saleté prolonge l'étape de chauffage.

#### • **Cottons / Normal (Cotons / Normal)**

Vous pouvez laver le blanc durable et les articles grand-teints avec ce cycle. Des lavages avec mouvements vigoureux de culbutage. Ce cycle est recommandé pour vos articles de coton et de lin (tels draps, taies d'oreiller, jeans, serviettes, robes de chambre, vêtements, etc.) Vous pouvez sélectionner la température de l'eau selon l'étiquette d'entretien des articles.

#### • **Perm Press (Tissu infroissable)**

Vous pouvez laver vos articles d'entretien facile avec ce cycle. Il lave avec des mouvements de culbutage plus doux et avec des cycles de lavage plus courts. Il est recommandé pour vos articles de coton, synthétiques ou mélangés (tels des chemises, des pantalons, des articles infroissables, etc.). Vous pouvez sélectionner la température de l'eau selon l'étiquette d'entretien des articles.

#### • **Hand Wash / Wool (Lavage à la main / laine)**

Vous pouvez laver vos articles de lainage lavables à la machine avec ce programme. Il est recommandé d'utiliser des détergents et des additifs appropriés pour les lainages.

## Sélectionner un programme et utiliser votre laveuse

### • **Allergen (Allergène)**

L'application d'une couche de vapeur au début du programme permet d'atténuer facilement la saleté.

Utilisez ce programme pour votre lessive (vêtements de bébé, draps, sous-vêtements, etc. articles en coton) nécessitant un lavage antiallergique et hygiénique à haute température avec un cycle de lavage intensif et long. Le niveau élevé d'hygiène est assuré par l'application de vapeur avant le programme, la longue durée de chauffage et l'étape de rinçage supplémentaire.

### • **Spin&Drain (Essorage et vidange)**

Ce programme est utilisé pour égoutter et essorer la charge à sec avec une vitesse d'essorage sélectionnée.

Essorage et vidange peut être sélectionné comme un programme sur ce modèle.

### • **Rinse (Rinçage)**

Ce cycle est utilisé lorsque vous voulez rincer séparément.

### • **Organic Wash (Lavage organique)**

Vous pouvez utiliser du détergent organique pour laver le blanc durable et les articles grand-teints avec ce cycle. Il lave avec des mouvements vigoureux de culbutage dans un cycle de lavage plus long pour donner une performance de lavage supérieure avec des détergents organiques.

### • **Quick Wash (Lavage rapide)**

Utilisez ce programme pour laver rapidement vos articles de coton légèrement sales.

### • **Delicates & Dark (Déliçats et couleurs foncées)**

Vous pouvez laver vos articles délicats d'entretien facile et foncés avec ce programme. Il a des mouvements de culbutage beaucoup plus délicats et il ne fait pas d'essorage intermédiaire comme le programme pressage permanent. Il doit être utilisé pour le coton, le synthétique ou les vêtements mélangés pour lesquels un lavage délicat est recommandé.

## Sélectionner un programme et utiliser votre laveuse

### • **Sports Wear (Vêtements de sport)**

Vous pouvez utiliser ce programme pour laver les vêtements de sport et de sortie en mélange de coton et de fibre synthétique, ainsi que les couvertures en tissus hydrofuges tels que le goretex, etc. Il assure un lavage en douceur de vos vêtements grâce à des mouvements de rotation spéciaux.

### • **Mixed Fabric (Tissus mélangés)**

Utilisez ce programme pour laver à la fois votre linge en coton et votre linge synthétique sans avoir à les séparer.

### • **Cool Clean (Nettoyage à froid)**

Approprié pour laver votre linge en coton / synthétique moyennement sale. Un lavage efficace et économe en énergie est fourni grâce à l'action de lavage intense.

### • **Down Wear (Vêtements en duvet)**

Utilisez ce programme pour laver vos manteaux, gilets, vestes, etc. en duvet portant l'étiquette « lavable en machine ». Grâce aux profils d'essorage spéciaux, l'eau atteint les espaces d'air situés entre les duvets.

### • **Tub Sanitize (Désinfecter la cuve)**

Utilisez ce programme de façon régulière (une fois par mois ou tous les deux mois) pour nettoyer le tambour pour plus d'hygiène. La vapeur est appliquée avant le programme pour ramollir les résidus présents dans le tambour. Exécutez le programme lorsque la machine est complètement vide. Pour obtenir de meilleurs résultats, versez le détartrant en poudre pour lave-linge dans le compartiment à détergent n° « 2 ». À la fin du programme, laissez la porte entrouverte afin de faciliter le séchage de l'intérieur de la machine.



#### **ATTENTION**

- Ceci n'est pas un programme de lavage. Au contraire, il s'agit d'un programme d'entretien.
- Évitez d'exécuter le programme quand la machine contient un quelconque linge. Si vous essayez de le faire, la machine détectera la présence d'une charge à l'intérieur du lave-linge et suspendra l'exécution du programme.

### Sélection de programme

- 1 Choisissez le programme approprié pour le type, la quantité et le degré de saleté de votre linge à partir du « Tableau des programmes et de consommation » et du tableau des températures ci-après.



#### **ATTENTION**

- Les programmes sont limités à la vitesse de rotation maximale adaptée au type spécifique de vêtements.
  - Lors de la sélection d'un programme, prenez toujours en compte le type de tissu, sa couleur, le degré de saleté et la température d'eau autorisée. Sélectionnez en permanence la température appropriée la plus basse.
  - Une température plus élevée signifie une consommation d'énergie plus élevée.
- 2 Sélectionnez le programme désiré à l'aide du bouton **Sélection de programme**.

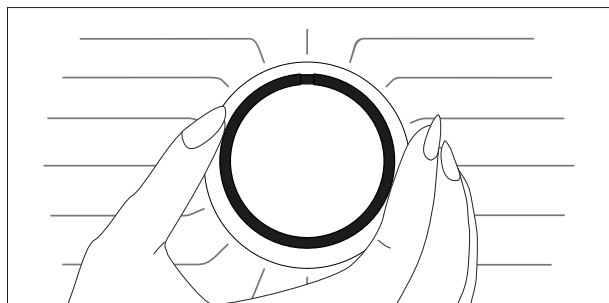

## Sélectionner un programme et utiliser votre laveuse

### Tableau des programmes et de consommation

	Durée par défaut	Cycle de lavage	Heavy Soil	Soak	Extra Rinse	AntiWrinkle+	Entrée d'eau	Température d'eau de lavage °F / °C	Vitesse d'essorage max. (tr/min)	Capacité de charge
Cottons/ Normal	00:43	Extra Hot	•	•	-	-	Hot-cold	167/75	Extra High	Plein
		Hot					Hot-cold	86/30		
		Warm					Hot-cold	81/27		
		Cold					Hot-cold	77/25		
		Tap Cold					Cold	60/15		
Heavy Duty	03:07	Extra Hot	*	-	-	•	Hot-cold	167/75	Extra High	Plein
		Hot					Hot-cold	118/48		
		Warm					Hot-cold	104/40		
		Cold					Hot-cold	86/30		
		Tap Cold					Cold	60/15		
Organic Wash	03:05	Hot	-	*	-	-	Hot-cold	153/67	Extra High	1/2
		Warm					Hot-cold	111/44		
		Cold					Hot-cold	86/30		
Allergen	03:44	Extra Hot	-	-	*	•	Hot-cold	167/75	Extra High	Plein
		Hot					Hot-cold	153/67		
		Warm					Hot-cold	104/40		
		Cold					Hot-cold	86/30		

• : Sélection possible

\* : Sélectionné automatiquement, non annulable.

- : Voir la description du programme pour la charge maximale.

## Tableau des programmes et consommations

	Durée par défaut	Cycle de lavage	Heavy Soil	Soak	Extra Rinse	AntiWrinkle+	Entrée d'eau	Température d'eau de lavage °F / °C	Vitesse d'essorage max. (tr/min)	Capacité de charge
Perm Press	01:29	Hot	-	•	•	•	Hot-cold	140/60	Extra High	1/2
		Warm					Hot-cold	110/43		
		Cold					Hot-cold	86/30		
		Tap Cold					Cold	60/15		
Sports Wear	01:15	Warm	-	-	-	-	Hot-cold	95/35	Extra High	1/2
		Cold					Hot-cold	86/30		
		Tap Cold					Cold	60/15		
Mixed Fabric	01:30	Warm	-	•	-	•	Hot-cold	110/43	Medium	1/2
		Cold					Hot-cold	86/30		
		Tap Cold					Cold	60/15		
Delicates / Dark	01:20	Warm	-	-	-	-	Hot-cold	104/40	Medium	1/2
		Cold					Hot-cold	86/30		
		Tap Cold					Cold	60/15		
Hand Wash / Wool	01:02	Warm	-	-	•	-	Hot-cold	104/40	Extra High	1/4
		Cold					Hot-cold	86/30		
		Tap Cold					Cold	60/15		
Down Wear	01:38	Hot	-	•	•	-	Hot-cold	140/60	High	1/4
		Warm					Hot-cold	104/40		
		Cold					Hot-cold	86/30		
		Tap Cold					Cold	60/15		

• : Sélection possible

\* : Sélectionné automatiquement, non annulable.

- : Voir la description du programme pour la charge maximale.

## Tableau des programmes et consommations

	Durée par défaut	Cycle de lavage	Heavy Soil	Soak	Extra Rinse	AntiWrinkle+	Entrée d'eau	Température d'eau de lavage °F / °C	Vitesse d'essorage max. (tr/min)	Capacité de charge
Tub sanitize	02:48	Extra Hot 90	-	-	-	-	Hot-cold	167/75	Low	-
Quick Wash	00:35	Extra Hot					Hot-cold	167/75	Extra High	Plein
		Hot					Hot-cold	140/60		
		Warm	-	-	•	•	Hot-cold	104/40		
		Cold					Hot-cold	86/30		
		Tap Cold					Cold	60/15		
CoolClean	02:00	Cold				•	Hot-cold	86/30	Extra High	1/2
		Tap Cold	-	-	-	•	Cold	60/15		

• : Sélection possible

\* : Sélectionné automatiquement, non annulable.

- : Voir la description du programme pour la charge maximale.

## Sélectionner un programme et utiliser votre laveuse

### Sélection de température

Chaque fois qu'un nouveau programme est sélectionné, le niveau de température recommandé pour ledit programme apparaît sur l'indicateur de température.

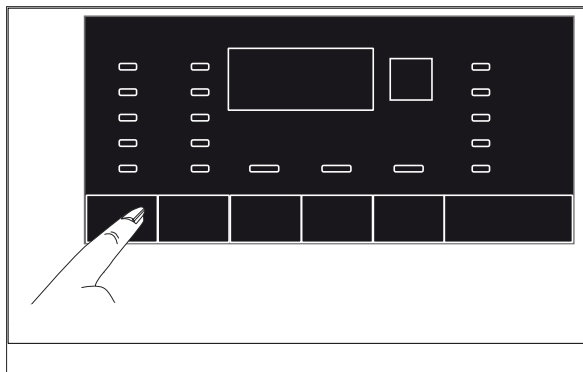

#### **ATTENTION**

- Si le programme n'a pas atteint la phase de chauffage, vous pouvez changer la température sans faire basculer la machine en mode Pause.

Pour réduire la température, appuyez à nouveau sur le bouton de réglage de la température. La température décroît graduellement.

## Sélectionner un programme et utiliser votre laveuse

### Sélection de la vitesse d'essorage

Chaque fois qu'un nouveau programme est sélectionné, le niveau de vitesse d'essorage recommandé du programme sélectionné s'affiche sur le voyant de vitesse d'essorage.



#### ATTENTION

- Si le programme n'a pas atteint la phase d'essorage, vous pouvez changer la vitesse sans faire basculer la machine en mode Pause.

Pour réduire la vitesse d'essorage, appuyez sur le bouton de réglage de la vitesse d'essorage. Cette vitesse décroît graduellement.

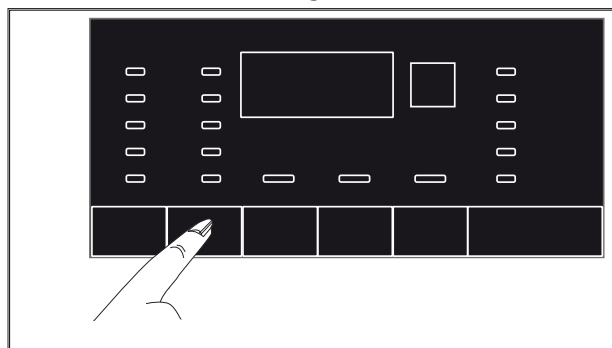

Ensuite, en fonction du modèle du produit, les options « Rinçage en attente » et « Sans essorage » s'affichent sur l'écran.

## Sélectionner un programme et utiliser votre laveuse

### Sélection des fonctions optionnelles

Sélectionnez les fonctions optionnelles souhaitées avant de lancer le programme.

L'indicateur de la fonction auxiliaire sélectionnée s'allume.

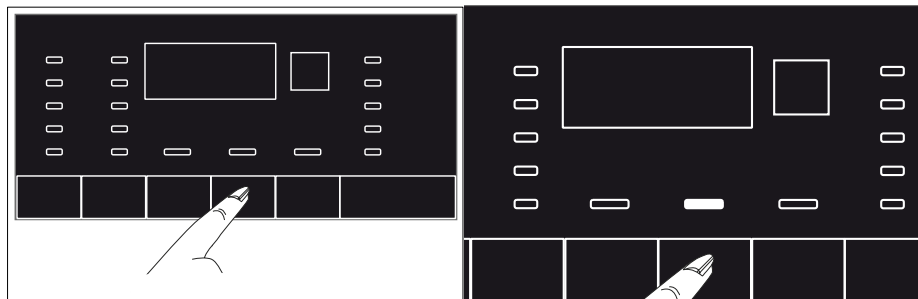

De plus, vous pouvez aussi sélectionner ou annuler les fonctions optionnelles qui sont adaptées au programme en cours d'exécution sans toutefois appuyer sur le bouton "Marche / Pause" pendant le fonctionnement de la machine. Pour cela, la machine doit se trouver dans une phase avant la fonction optionnelle que vous allez sélectionner ou annuler.

Si la fonction optionnelle ne peut être sélectionnée ou annulée, le voyant lumineux de la fonction optionnelle correspondante clignotera 3 fois pour avertir l'utilisateur.



#### ATTENTION

- Si une deuxième fonction optionnelle en conflit avec la première est sélectionnée avant le démarrage de la machine, la fonction sélectionnée en premier sera annulée et celle sélectionnée en deuxième lieu restera active.
- Une fonction optionnelle qui n'est pas compatible avec le programme ne peut pas être sélectionnée. (Voir « Tableau des programmes et de consommation »)
- Les boutons de fonction optionnelle peuvent varier en fonction du modèle de votre machine.

### Fonctions auxiliaires

- **Heavy Soil (Beaucoup de saleté)**

Cette fonction augmente le temps de lavage pour les articles très sales pour de meilleurs résultats de lavage.

- **Extra Rinse (Rinçage supplémentaire)**

Lorsque cette fonction est sélectionnée, vous pouvez augmenter le nombre d'étapes actuelles de rinçage. Donc, le risque que les peaux sensibles soient affectées par du résidu de détergent sur les vêtements sera réduit.

- **Soak (Trempage)**

Cette fonction est utilisée pour les articles très sales lorsque vous souhaitez les pré-traiter avant le lavage. Ce cycle trempe la lessive dans une quantité relativement élevée d'eau tiède. Vous pouvez utiliser une pleine charge et un détergent HE « haute efficacité » pour le trempage. Utilisez un tiers ou une demi quantité de dose de détergent recommandée pour la quantité de charge à tremper.

### Fonctions/Programmes sélectionnés en appuyant sur les boutons de fonction pendant 3 secondes

- **AntiWrinkle+ (Anti-froissement+)  3"**

Cette fonction est activée lorsque vous appuyez sur le bouton de la 1<sup>ère</sup> fonction optionnelle et le maintenez enfoncé pendant 3 secondes et le voyant de déroulement de programme de l'étape concernée s'allume. Une fois la fonction sélectionnée, le tambour tourne pendant jusqu'à 8 heures pour empêcher le froissage du linge à la fin du programme. Vous pouvez annuler le programme et retirer votre linge à tout moment pendant ce délai de 8 heures. Appuyez sur le bouton de sélection de la fonction ou sur le bouton Marche/Arrêt de la machine pour annuler la fonction. Le voyant de déroulement du programme reste allumé jusqu'à l'annulation de la fonction ou la fin de l'étape. Si la fonction n'est pas annulée, elle sera également activée pendant les cycles de lavage suivants.

## Sélectionner un programme et utiliser votre laveuse

### Heure de fin

Grâce à la fonction Heure de fin, la fin du programme peut être différée de 19 heures. Si vous appuyez sur le bouton Heure de fin, l'heure de fin estimée du programme s'affiche.

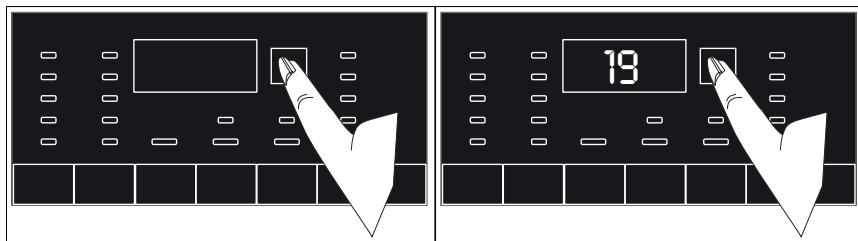

- 1 Ouvrez la porte de chargement, placez votre lessive à l'intérieur et ajoutez le détergent, etc.
- 2 Sélectionnez le programme de lavage, la température, la vitesse d'essorage et, le cas échéant, sélectionnez les fonctions optionnelles.
- 3 Réglez l'heure de fin souhaitée en appuyant sur le bouton Heure de fin.
- 4 Appuyez sur le bouton Démarrer/Pause. Le temps de départ différé que vous avez réglé s'affiche. Le compte à rebours du départ différé commence. Le symbole “\_” tout près du temps de départ différé monte et descend à l'écran.



### ATTENTION

- Des vêtements supplémentaires peuvent être chargés au cours de la période de départ différé.
- 5 À la fin du compte à rebours, la durée du programme sélectionné s'affiche. “\_” disparaît de l'écran et le programme sélectionné démarre.

## Sélectionner un programme et utiliser votre laveuse

### Réglage de l'heure de fin

Si vous souhaitez annuler la fonction Heure de fin, tourner le bouton Sélection du programme sur un programme.



#### ATTENTION

- De la lessive supplémentaire peut être chargée dans le produit durant la période de compte à rebours de Départ différé. Au terme du compte à rebours, le cycle de lavage commence et la durée du programme sélectionné apparaît à l'écran.
- Lorsque la sélection Heure de fin est terminée, la durée apparaissant à l'écran correspond à la durée totale du temps de départ différé choisi et de la durée du programme sélectionné.
- N'utilisez pas de détergents liquides lorsque vous activez la fonction Départ différé! Il y a risque de tacher les vêtements.

### Changer les sélections après le début du programme

Après le lancement du programme, vous pouvez procéder aux modifications ci-après.

### Basculer la machine en mode pause

Appuyez sur le bouton "Marche / Pause" pour faire basculer la machine en mode Pause pendant le fonctionnement d'un programme. Le voyant de l'étape à laquelle l'appareil se trouve et le voyant Marche / Pause commencent à clignoter dans l'indicateur de suivi du programme pour indiquer que l'appareil est passé en mode de pause. De plus, le voyant Prêt clignote jusqu'à ce la porte soit prête à être ouverte. Lorsque la porte de chargement est prête à être ouverte, le voyant Prêt s'éteint; le voyant d'étape du programme et le voyant Marche / Pause continuent de clignoter.

## Sélectionner un programme et utiliser votre laveuse

### Changez la fonction optionnelle, les réglages de vitesse et de température

En fonction de la phase atteinte par le programme, vous pouvez annuler ou activer les fonctions optionnelles. Voir « Sélection de fonction auxiliaire ».

Vous pouvez également modifier la température et les réglages de cycle. Voir « Sélection de la température » et « Sélection de la vitesse d'essorage ».



#### ATTENTION

- S'il est impossible d'effectuer des modifications, le voyant concerné clignote 3 fois.

### Sécurité Enfants

Utilisez la fonction de verrouillage pour enfants afin d'empêcher ces derniers de modifier les réglages du produit. Vous pouvez également éviter que des changements ne soient apportés à un programme en cours.



#### ATTENTION

- Vous pouvez mettre en marche et éteindre le produit à l'aide du bouton Marche / Arrêt lorsque le Verrouillage pour enfants est activé. Lorsque vous remettez le produit en marche, le programme reprend à partir de l'étape où il s'est arrêté.

## Sélectionner un programme et utiliser votre laveuse

### Pour activer la Sécurité Enfants :

Appuyez et tenez le bouton de **2ème fonction auxiliaire** pendant 3 secondes. Le voyant « C03-C02-C01 C On » s'allume sur l'écran de sélection des programmes du panneau. Lorsque ce voyant s'allume, vous pouvez cesser d'appuyer sur le **bouton de 2ème fonction auxiliaire** .

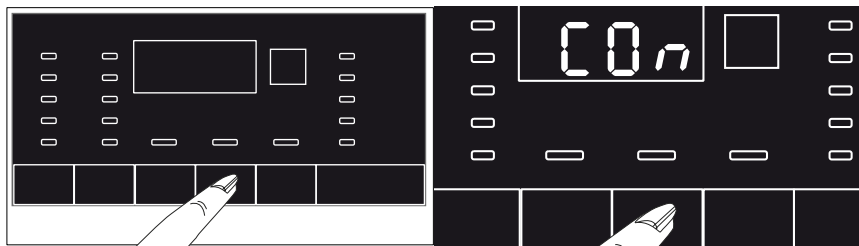

### Pour désactiver la sécurité enfant :

Appuyez et tenez le bouton **Fonction auxiliaire 2** pendant 3 secondes. Le voyant « C03-C02-C01 C OFF » s'allume sur l'écran de sélection des programmes du panneau.

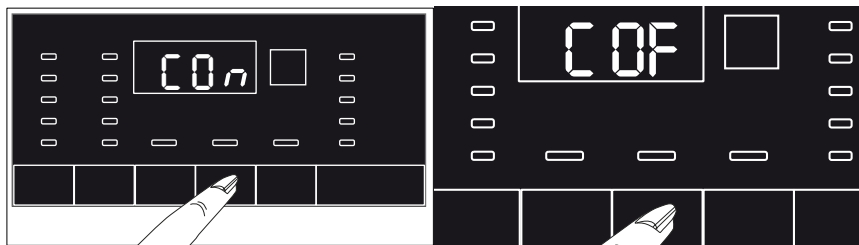

## 6 Preparation

1. Ouvrez complètement les robinets d'eau chaude et d'eau froide. Assurez-vous que le branchement d'eau soit bien serré.
2. Placez le linge dans le tambour.
3. Ajoutez les additifs de lessive (c.-à-d. le détergent, l'assouplisseur de tissu, le javellisant).

### Mettez le programme en marche

1. Fermez la porte
2. Appuyez sur le bouton Départ/Pause pour lancer le programme.
3. Le voyant de suivi du programme s'allumera pour indiquer le démarrage du programme.
4. La porte se verrouille et le voyant de porte s'allumera.
5. Le voyant de l'étape qui correspond au début du programme (prélavage, lavage principal, rinçage, assouplisseur et essorage) s'allumera.



#### **ATTENTION**

- Avant d'appuyer sur le bouton Marche / Pause, veuillez vous assurer que la porte avant soit bien fermée. Autrement, vous devez appuyer sur le bouton Départ / Pause une fois de plus pour lancer le programme.
- Si aucun programme n'est démarré ou aucune touche n'est actionnée dans un intervalle de 10 minutes lors de la sélection du programme. L'écran et les voyants de suivi de programme s'éteignent.

### Système de verrouillage de la porte

Un système de verrouillage est prévu au niveau de la porte de chargement du produit pour empêcher la porte d'ouvrir lorsque le niveau d'eau est inapproprié.

Le voyant Prêt du panneau s'allume lorsque la porte de chargement est verrouillée.

### Ajouter ou retirer le linge

**Ceci est possible uniquement dans les conditions suivantes :**

Durant la temporisation,



#### **ATTENTION**

- La laveuse permet d'ajouter de la lessive lors d'une étape ultérieure uniquement si le niveau de l'eau est assez bas pour ouvrir la porte de chargement ou si la température dans la laveuse est basse.

1. Appuyez sur le bouton « Départ/Pause » pour mettre la machine en mode Pause. Le voyant de suivi du programme de la phase appropriée pendant laquelle la machine a été réglée en mode « Pause » clignote.
2. Attendre que la porte de chargement puisse être ouverte si le niveau d'eau est suffisamment bas.
3. Ouvrez la porte de chargement et ajoutez ou retirez le linge.
4. Fermez la porte de chargement.
5. Effectuez des changements dans les fonctions optionnelles, les réglages de température et de vitesse, si cela est nécessaire.
6. Appuyez sur le bouton Marche / Pause pour ensuite redémarrer le produit.

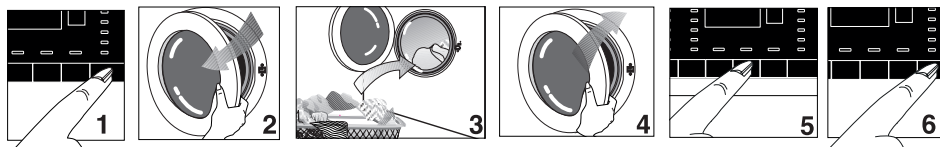

### Annulation du programme

Pour annuler le programme, utilisez le sélecteur de programmes pour choisir un autre programme. Le programme précédent sera annulé. Le voyant « Terminer/Annuler » clignote en continu pour indiquer que le programme est annulé.

## Preparation

Votre machine met alors un terme au programme lorsque vous tournerez le sélecteur de programmes; toutefois, l'eau contenue dans la machine ne sera pas vidangée. Lorsque vous sélectionnez et démarrez un nouveau programme.



### ATTENTION

- En fonction de la phase au cours de laquelle le programme a été annulé, vous pouvez avoir besoin d'ajouter le détergent et l'adoucissant pour le programme que vous avez sélectionné à nouveau.
- Si vous souhaitez ouvrir la porte de chargement après avoir annulé le programme, mais qu'il n'est pas possible d'ouvrir la porte de chargement parce que le niveau d'eau dans le produit se trouve au-dessus de l'ouverture de la porte de chargement, tournez le bouton de sélection de programme sur Pompage+Essorage et évacuez l'eau du produit.

## Essorer de nouveau la lessive

### Si vous voulez essorer de nouveau les vêtements :

1. Distribuez de façon équilibrée les vêtements placés auparavant dans le tambour.
2. Sélectionnez le programme d'essorage.
3. Réglez la vitesse d'essorage.

## Fin du programme

L'avertissement « Fin » s'affiche sur l'écran lorsque le programme est terminé.

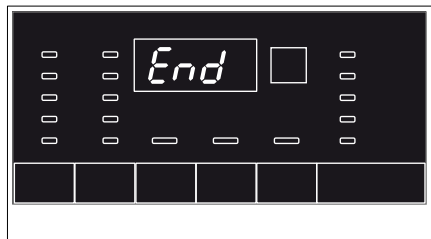

Si vous n'appuyez sur aucun bouton pendant 10 minutes, l'écran et les voyants de suivi de programme s'éteignent.

### Mode d'économie d'énergie

Après avoir allumé votre machine avec le bouton de sélection du programme, si aucun programme n'est lancé, aucune autre procédure engagée lors de la phase de sélection ou aucune action effectuée dans les 10 minutes env. après la fin du programme sélectionné, votre machine passe automatiquement en mode économie d'énergie et l'écran et les voyants de suivi de programme s'éteignent complètement. Si vous tournez le sélecteur de programme ou tout autre bouton, les voyants et l'écran rentrent à leurs positions initiales. Les sélections que vous effectuez en quittant l'efficacité énergétique peuvent être modifiées. Vérifiez la pertinence de vos sélections avant de lancer le programme. Si nécessaire, veuillez à nouveau effectuer vos réglages. Ceci n'est pas une erreur.



#### **ATTENTION**

- C'est une caractéristique de la machine, pas une erreur.

## 7 Instructions d'entretien de l'utilisateur



### AVERTISSEMENT

- Assurez-vous de débrancher le câble d'alimentation avant de faire un entretien ou avant de nettoyer l'appareil afin de minimiser tout risque de décharge électrique.

### Nettoyer le distributeur de détergent

Enlevez tout résidu de poudre ou de liquide accumulé dans le tiroir du distributeur. Pour ceci :

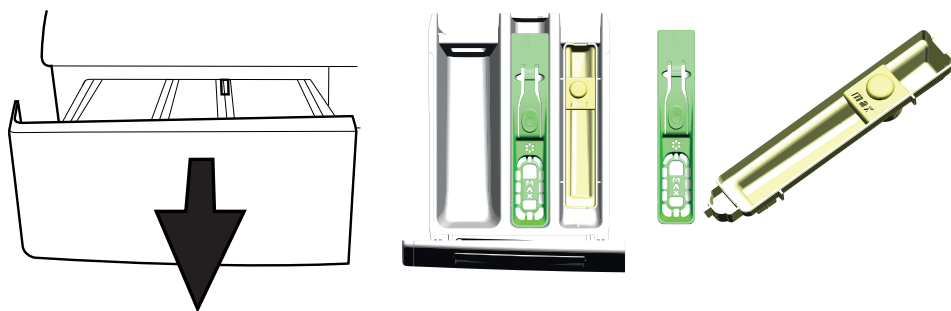

1. Appuyez sur le pointillé situé sur le siphon du compartiment à assouplisseur, puis tirez vers vous jusqu'à ce qu'il soit retiré du distributeur.



### ATTENTION

- Si plus qu'une quantité normale d'eau ou de mélange d'assouplisseur/javellisant commence à s'accumuler dans les compartiments, le distributeur doit être nettoyé.
2. Lavez le tiroir du distributeur, le contenant de javellisant liquide et le siphon de l'assouplisseur sous l'eau tiède courante dans un évier, etc. Portez des gants protecteurs ou utilisez une brosse ou une éponge appropriée pour éviter de toucher les résidus de détergent dans le tiroir lors du nettoyage.
  3. Remplacez le tiroir dans son compartiment après le nettoyage. Assurez-vous que le siphon et le contenant soient bien dans leurs emplacements d'origine.

### **Nettoyer le joint de la porte**

Assurez-vous d'examiner le joint de caoutchouc de la porte après avoir déchargé la lessive. Tirez le joint pour rechercher tout corps étranger. Des objets de métal résiduels tels des épingles ou des pièces de monnaie peuvent former des taches de rouille sur le joint de caoutchouc et causer une fuite du joint.

Essayez les endroits tachés avec de l'eau savonneuse en utilisant un linge humide. Puis essuyez correctement avec un linge sec. N'utilisez pas d'agent de récurage abrasif lorsque vous nettoyez le joint de caoutchouc.



### **Nettoyer le tambour**

Examinez le tambour pour tous corps étrangers après avoir déchargé la laveuse. Des objets de métal résiduels tels des épingles ou des pièces de monnaie peuvent former des taches de rouille sur la surface du tambour et sur vos vêtements. N'utilisez pas d'agents abrasifs lorsque vous nettoyez la surface interne du tambour. Utilisez de l'eau savonneuse avec un linge humide pour essuyer la surface interne, puis asséchez et laissez la porte ouverte pour laisser sécher l'intérieur correctement.

Le cycle "Tub Sanitize" avec option de rinçage supplémentaire doit être utilisé une fois par mois pour nettoyer le tambour. Pour cette procédure, sélectionnez le programme "Tub Sanitize".

### Nettoyer le cabinet extérieur et le panneau de commande

Lorsque nécessaire :

- Essayez les panneaux extérieurs de votre laveuse avec de l'eau savonneuse ou un détergent doux. Essayez avec un linge doux.
- Utilisez uniquement un linge doux et humide pour nettoyer le panneau de commande.



#### **ATTENTION**

- N'utilisez jamais une éponge ou un linge à récurer. Ceux-ci endommageront les pièces peintes et les pièces de plastique.

### Nettoyer les crépines d'entrée d'eau

Il y a une crépine au bout de chaque valve d'entrée d'eau à l'arrière de la laveuse et aussi au bout de chaque tuyau d'entrée d'eau à l'endroit où ils sont branchés aux robinets. Ces crépines préviennent les corps étrangers et la saleté dans l'eau d'entrer dans la laveuse. Les crépines doivent être nettoyées de temps en temps.

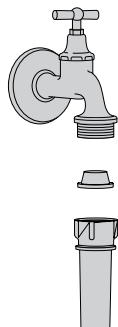

- Fermez les robinets d'eau.
- Enlevez les écrous des tuyaux d'entrée d'eau pour nettoyer les surfaces des crépines sur les valves d'entrée d'eau avec une brosse appropriée.
- Si les crépines sont très sales, vous pouvez les retirer avec des pinces et les nettoyer.
- Retirez les crépines sur les bouts plats des tuyaux d'entrée d'eau avec les joints de caoutchouc et nettoyez-les complètement sous l'eau courante.
- Remplacez les joints de caoutchouc et les crépines délicatement et serrez les écrous des tuyaux à la main.

### Nettoyer le filtre de la pompe de vidange

Le système de filtrage de votre laveuse empêche les articles solides tels les boutons, les pièces de monnaie et les fibres des tissus de boucher la roue de la pompe lors de l'évacuation de l'eau de lavage. Du fait même, une bonne évacuation d'eau est assurée et la durée de vie de la pompe est prolongée.

## Instructions d'entretien de l'utilisateur

- Si votre laveuse ne vidange pas l'eau, le filtre de la pompe est probablement bouché. Vous devrez le nettoyer à l'occasion afin de prévenir tout encrassement. L'eau doit être vidangée complètement pour nettoyer le filtre de la pompe.

### **De plus, il peut être nécessaire de vidanger l'eau complètement dans les cas suivants :**

- avant de transporter l'appareil (lors d'un déménagement, par exemple)
- lorsqu'il y a risque de gel

### **Pour nettoyer le filtre sale et évacuer l'eau :**

1. Déconnectez ou débranchez la laveuse de l'alimentation électrique.



### **AVERTISSEMENT**

- L'eau peut être de 70°C (158°F) dans le tambour. Donc, le filtre doit être nettoyé uniquement lorsque l'eau à l'intérieur a eu la chance de refroidir pour éviter les risques de brûlures.

2. Ouvrez le couvercle du filtre.

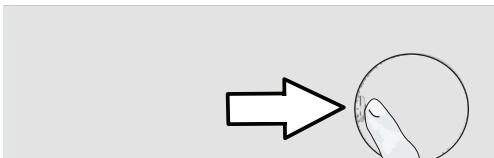

## Instructions d'entretien de l'utilisateur

3. Suivez les procédures ci-dessous pour évacuer l'eau.

### **Pour évacuer l'eau, le produit est doté d'un tuyau de vidange d'urgence :**

- a Sortez le tuyau de vidange d'urgence de son logement.
- b Placez un grand contenant au bout du tuyau. Évacuez l'eau dans le contenant en retirant le bouchon au bout du tuyau. Lorsque le contenant est plein, bloquez la sortie du tuyau en remplaçant le bouchon. Après avoir vidé le contenant, répétez la procédure ci-dessus pour évacuer complètement l'eau à l'intérieur du produit.
- c Une fois l'évacuation de l'eau terminée, fermez de nouveau le bout du tuyau avec le bouchon, puis fixez le tuyau en place.
- d Tournez le filtre de la pompe pour le retirer.



4. Nettoyez les résidus à l'intérieur du filtre de même que les fibres, s'il y en a, autour de la roue de la pompe.
5. Remettez le filtre.
6. Si le capuchon du filtre est composé de deux pièces, fermez le capuchon du filtre en appuyant sur la languette. S'il est composé d'une seule pièce, remettez d'abord en place les languettes dans la partie inférieure, puis appuyez sur la partie supérieure pour le fermer.

### **Détartrer la laveuse**

L'eau dure peut causer une accumulation de tartre à l'intérieur du tambour et sur d'autres parties de votre laveuse avec le temps. Le tartre peut causer de sérieux problèmes tels le blocage des tuyaux, et des défauts au chauffe-eau ou à la pompe avec le temps.

Pour prévenir le tartre, le tambour de lavage doit être nettoyé fréquemment. N'utilisez pas d'agents abrasifs tel de la laine de métal pour nettoyer le tambour.

Tenez compte des instructions du fabricant si vous utilisez un agent détartrant. Les agents détartrants peuvent contenir des matériaux qui sont dangereux pour les composants de la laveuse. Utilisez des agents détartrants compatibles avec les laveuses.

Lorsque vous utilisez un agent détartrant en poudre, ajoutez 1 tasse au compartiment de lavage principal du distributeur et faites un cycle chaud régulier (avec rinçage supplémentaire) sans lessive ou détergent.

## 8 Dépannage

Problème	Cause	Solution
Un programme ne peut pas être débuté ou sélectionné.	Le produit est peut-être en mode d'autoprotection en raison d'un problème d'alimentation (tension de ligne, pression d'eau, etc.).	* Pour annuler le programme, utilisez le sélecteur de programmes pour choisir un autre programme. (Voir « Annulation du programme »)
Il y a de l'eau à l'intérieur du produit.	Il pourrait rester de l'eau dans le produit suite aux processus de contrôle de la qualité menés au cours de la production.	* Il ne s'agit pas d'une défaillance; l'eau n'est pas dommageable pour le produit.
La laveuse ne se remplit pas d'eau ou ne lave pas après que le programme ait été sélectionné et après avoir appuyé sur le bouton « Marche/Pause/Annuler ».	Les robinets sont peut-être fermés.	* Ouvrez complètement les robinets.
	Le tuyau d'entrée d'eau est peut-être plié.	* Examinez le tuyau d'entrée d'eau et dépliez-le si nécessaire.
	Les crépines d'entrée d'eau sont peut-être bouchées.	* Nettoyer les crépines d'entrée d'eau.
	Y a-t-il du courant dans la prise ?	* Appelez un électricien et faites examiner la prise de courant/le disjoncteur/les fusibles.
	La laveuse est peut-être débranchée.	* Connectez le cordon d'alimentation à une prise électrique sous tension.
	Le tuyau de vidange est peut-être plié.	* Examinez le tuyau de vidange et dépliez-le si nécessaire.
	La laveuse est peut-être sur un cycle de lavage à la main, de lainages ou de trempage.	* Attendez un peu et le culbutage commencera.
	Le filtre de la pompe de vidange ou le drain lui-même est peut-être bouché.	* Nettoyez le filtre de la pompe de vidange (Voir « Instructions d'entretien de l'utilisateur ».) Si les tuyaux d'égout de la maison sont bouchés, appelez un plombier pour de l'assistance.
La porte n'est peut-être pas fermée correctement.	* Fermez la porte de la laveuse.	

## Dépannage

Problème	Cause	Solution
La laveuse ne vidange pas l'eau/La laveuse vidange l'eau trop lentement.	Le tuyau de vidange est peut-être plié.	* Examinez le tuyau de vidange et dépliez-le si nécessaire.
	Le filtre de la pompe de vidange ou le drain lui-même est peut-être bouché.	* Nettoyez le filtre de la pompe de vidange (Voir « Instructions d'entretien de l'utilisateur ».) Si les tuyaux d'égout de la maison sont bouchés, appelez un plombier pour de l'assistance.
Le produit vibre ou fait du bruit.	Le produit est peut-être déséquilibré.	* Stabilisez le produit en réglant les pieds.
	Un corps solide est peut-être entré dans le filtre de la pompe.	* Nettoyez le filtre de la pompe.
	Les boulons de sécurité pour le transport ne sont pas retirés.	* Retirez les boulons de sécurité pour le transport.
	La quantité de lessive dans le produit est peut-être insuffisante.	* Ajoutez plus de lessive dans le produit.
	Un excès de lessive peut avoir été chargé dans le produit.	* Retirer certains des articles de lessive du produit ou distribuer la brassée à la main pour l'équilibrer uniformément dans le produit.
	Le produit est peut-être posé sur un objet rigide.	* Assurez-vous que le produit n'est posé sur aucun objet.

## Dépannage

Problème	Cause	Solution
Il y a un écoulement d'eau depuis le bas de la laveuse.	Il y a peut-être une fuite dans les branchements du tuyau d'entrée.	* Assurez-vous que les crépines et les joint de caoutchouc des tuyaux d'entrée d'eau soient solides et ajustés sécuritairement.
	Le bout du tuyau de vidange n'est peut-être pas inséré correctement dans le tuyau d'évacuation ou l'évier.	* Attachez fermement le tuyau de vidange au tuyau d'évacuation ou à l'évier (Voir « Instructions d'installation, Vidange »).
	L'égout de la maison est peut-être bouché.	* Si les tuyaux d'égout de la maison sont bouchés, appelez un plombier pour de l'assistance.
	Le capuchon de la pompe de vidange n'est peut-être pas ajusté correctement.	* Assurez-vous que le capuchon du filtre de la pompe soit fermé correctement.
	Les branchements des tuyaux à l'intérieur de la laveuse sont peut-être fissurés.	* Les branchements des tuyaux internes (c.-à-d. les tuyaux du distributeur, le système de vidange) doivent être examinés par un technicien de service.
Le produit s'est arrêté un peu après le début du programme.	L'appareil s'est peut-être arrêté temporairement en raison d'une baisse de tension.	* Le produit se remettra en marche lorsque la tension redeviendra normale.
Le produit évacue directement l'eau qu'il reçoit.	Le tuyau de vidange n'est peut-être pas à une hauteur adéquate.	* Connectez le tuyau de vidange de la manière décrite dans le mode d'emploi.
Aucune eau visible dans le tambour durant le lavage.	L'eau se trouve à l'intérieur de la partie invisible du produit.	* Ceci n'est pas une défaillance.

## Dépannage

Problème	Cause	Solution
La porte de chargement ne peut pas être ouverte.	Le verrouillage du couvercle est activé en raison du niveau d'eau à l'intérieur du produit.	* Évacuez l'eau en exécutant le programme Pompage ou Essorage.
	La laveuse est peut-être en train de réchauffer l'eau ou elle peut être rendue au cycle d'essorage.	* Attendez que le processus prenne fin.
	À cause d'un mécanisme de sécurité électrique, la porte peut être ouverte uniquement quelques minutes après la fin du programme.	* Attendez que le processus prenne fin.
	Le verrouillage pour enfants est activé. Le verrouillage de la porte sera désactivé quelques minutes après que le programme soit terminé.	* Attendez quelques minutes pour que le verrouillage de la porte se désactive.
	Si la porte ne peut pas être ouverte après un minimum de dix minutes une fois le programme terminé, arrêter la laveuse en appuyant sur le bouton Marche / Arrêt.	* Si la situation persiste, appeler un technicien de service qualifié.

## Dépannage

Problème	Cause	Solution
Le lavage prend plus de temps que la durée spécifiée dans le manuel. (*)	La pression d'eau est faible.	* Le produit attend de recevoir une quantité d'eau adéquate pour éviter de procurer de mauvais résultats de lavage en raison d'une quantité d'eau insuffisante. Par conséquent, la durée de lavage est prolongée.
	La tension électrique est peut-être faible.	* La durée du lavage est prolongée pour éviter de mauvais résultats de lavage lorsque la tension électrique est basse.
	La température de l'eau en entrée est peut-être trop basse.	* La durée requise pour réchauffer l'eau est plus longue lors des saisons froides. De plus, la durée de lavage peut être augmentée tout simplement pour éviter de mauvais résultats de lavage.
	Le nombre de cycles de rinçage et/ou la quantité d'eau de rinçage a peut-être augmenté.	* Le produit augmente la quantité d'eau de rinçage lorsqu'un rinçage adéquat est requis, en ajoutant une étape de rinçage supplémentaire si nécessaire.
	Une quantité excessive de mousse pourrait s'être formée et le système d'absorption de mousse automatique pourrait avoir été activé en raison d'une trop grande quantité de détergent.	* Utilisez la quantité de détergent recommandée.
	Il y a peut-être un déséquilibre de charge dans le tambour.	* Le système de correction automatique d'essorage a peut-être été activé à cause d'une mauvaise distribution de la lessive dans le tambour.

## Dépannage

Problème	Cause	Solution
La durée du programme n'effectue aucun compte à rebours. (Sur les modèles avec écran) (*)	La minuterie pourrait s'arrêter pendant l'entrée d'eau.	* L'indicateur de minuterie n'effectuera aucun compte à rebours jusqu'à ce que le produit prélève une quantité d'eau adéquate. Le produit attendra qu'il y ait une quantité d'eau suffisante pour éviter de procurer de mauvais résultats de lavage en raison d'un niveau d'eau insuffisant. L'indicateur de minuterie reprendra le compte à rebours après ceci.
	La minuterie pourrait s'arrêter pendant l'étape de chauffage.	* L'indicateur de minuterie n'effectue aucun compte à rebours avant que le produit n'ait atteint la température sélectionnée.
	La minuterie pourrait s'arrêter pendant l'étape d'essorage.	* Le système de détection automatique de brassée non équilibrée a peut-être été activé en raison d'une mauvaise distribution de la lessive dans le produit.

## Dépannage

Problème	Cause	Solution
Le produit ne passe pas à l'étape d'essorage. (*)	Il pourrait y avoir une brassée non équilibrée dans le produit.	* Le système de détection automatique de brassée non équilibrée a peut-être été activé en raison d'une mauvaise distribution de la lessive dans le produit.
	Le produit n'effectue pas l'essorage si l'eau n'a pas été évacuée complètement.	* Vérifiez le filtre et le tuyau de vidange.
	Une quantité excessive de mousse pourrait s'être formée et le système d'absorption de mousse automatique pourrait avoir été activé en raison d'une trop grande quantité de détergent.	* Utilisez la quantité de détergent recommandée.
	Le réglage « Aucun essorage » peut être ajusté.	* Voir « Sélection d'une vitesse d'essorage ».
	Le filtre de la pompe de vidange ou le drain lui-même est peut-être bouché.	* Nettoyez le filtre de la pompe de vidange (Voir « Instructions d'entretien de l'utilisateur ».) Si les tuyaux d'égout de la maison sont bouchés, appelez un plombier pour de l'assistance.
Mauvaise performance de la laveuse : La lessive devient grise. (**)	Une quantité insuffisante de détergent est utilisée depuis longtemps.	* Utilisez la quantité de détergent recommandée pour la dureté de l'eau et le type de lessive.
	Le lavage est effectué à des températures basses depuis longtemps.	* Sélectionnez la température appropriée pour le type de lessive à laver.
	Une quantité insuffisante de détergent est utilisée avec une eau dure.	* L'utilisation d'une quantité insuffisante de détergent avec une eau dure entraîne la fixation des saletés sur la lessive, qui devient grise avec le temps. Il est difficile d'éliminer cette teinte grise lorsqu'elle apparaît. Utilisez la quantité de détergent recommandée pour la dureté de l'eau et le type de lessive.
	Une quantité excessive de détergent a été utilisée.	* Utilisez la quantité de détergent recommandée pour la dureté de l'eau et le type de lessive.

## Dépannage

Problème	Cause	Solution
<b>Mauvaise performance de la laveuse : Les taches persistent ou la lessive n'est pas blanchie. (**)</b>	Une quantité insuffisante de détergent est utilisée.	* Utilisez la quantité de détergent recommandée pour la dureté de l'eau et le type de lessive.
	Un excès de lessive a été chargé.	* Ne surchargez pas le produit. Chargez-le en respectant les quantités recommandées dans « Tableau des programmes et consommations ».
	Un programme et un réglage de température inappropriés ont été sélectionnés.	* Sélectionnez le programme et le réglage de température appropriés pour la lessive à laver.
	Un type de détergent inapproprié est utilisé.	* Utilisez un détergent approprié pour le produit.
	Une quantité excessive de détergent a été utilisée.	* Mettez le détergent dans le bon compartiment. Ne mélangez pas l'agent de blanchiment avec le détergent.

## Dépannage

Problème	Cause	Solution
Mauvaise performance de la laveuse : Les taches ne sont pas disparues. La lessive n'a pas pu être blanchie.	Un mauvais cycle ou une mauvaise température ont peut-être été sélectionnés.	* Sélectionnez la température et le cycle appropriés pour la lessive à laver (Voir « Conseils de lessive » et « Tableau de sélection du cycle du programme »).
	Quantité insuffisante de détergent.	* Utilisez la quantité de détergent HE recommandée pour la dureté de l'eau et le niveau de saleté de la lessive.
	Utilise le mauvais type de détergent.	* Utilisez un détergent liquide pour les cycles de lavage à l'eau froide pour de meilleurs résultats. Utilisez les détergents appropriés pour les lainages, les articles lavables à la main et délicats.
	Mélange différentes sortes d'articles.	* Triez la lessive selon l'étiquette d'entretien et le manuel de l'utilisateur (Voir « Conseils de lessive »).
	Mélange différents types d'additifs de lessive.	* Mettez le détergent dans le bon compartiment du distributeur (Voir « Distributeur de détergent »).
		* Ne mélangez pas le détergent avec l'agent de blanchiment ou l'assouplisseur de tissu.
La laveuse a peut-être une charge excessive.	* Ne surchargez pas la laveuse.	
Résidu de savon sur la lessive.	Un excès de lessive peut avoir été chargé.	* Ne surchargez pas la laveuse.
	Un mauvais cycle ou une mauvaise température ont peut-être été sélectionnés.	* Sélectionnez la température et le cycle appropriés pour la lessive à laver (Voir « Conseils de lessive » et « Tableau de sélection du cycle du programme »).
	Utiliser des détergents en poudre ou granuleux dans l'eau froide peut laisser des résidus sur la lessive.	* Utilisez un détergent liquide lorsque vous lavez à l'eau froide. Utilisez les détergents appropriés pour les lainages, les articles lavables à la main et délicats.

## Dépannage

Problème	Cause	Solution
Mauvaise performance de la laveuse : Des taches huileuses apparaissent sur la lessive.	Des accumulations d'huiles de cycles de lavage précédents sur le tambour se sont peut-être retrouvées sur la lessive.	* La laveuse doit effectuer un cycle « Désinfecter la cuve » à vide, avec du détergent.
	Le détergent a peut-être été placé dans le mauvais compartiment; le détergent est peut-être mélangé avec l'assouplisseur de tissu.	* L'assouplisseur de tissu ne doit pas entrer en contact avec le détergent lorsqu'ajouté.
Mauvaise performance de la laveuse : Les vêtements ont une odeur désagréable. (**)	Des odeurs et des couches de bactéries se forment sur le tambour suite à un lavage continu à des températures basses et/ou des programmes courts.	* Laissez le tiroir de détergent et la porte de chargement du produit ouverts après chaque lavage. De cette façon, il n'y aura pas d'environnement humide favorable au développement de bactéries dans l'appareil.
Les couleurs des vêtements s'estompent. (**)	Un excès de lessive a été chargé.	* Ne surchargez pas le produit.
	Le détergent utilisé est humide.	* Conservez les détergents fermés dans un environnement exempt d'humidité et ne les exposez pas à des températures excessives.
	Lessive exposée à un agent de blanchiment liquide non dilué.	* Ne versez pas l'agent de blanchiment non dilué sur la lessive. Versez-le toujours dans le compartiment à javellisant du distributeur avant de commencer le cycle de lavage.
		* Ne surchargez pas le compartiment de javellisant. Remplissez jusqu'à la ligne max au plus.
Une température plus élevée est sélectionnée.	* Sélectionnez le programme et le réglage de température appropriés selon le type et le degré de saleté de la lessive.	

## Dépannage

Problème	Cause	Solution
Mauvaise performance de rinçage :	Les essorages intermédiaires peuvent avoir été omis.	* Il y a peut-être un débalancement de charge dans l'appareil. La lessive dans le tambour est peut-être trop entremêlée. La lessive doit être démêlée et essorée de nouveau. Aucun essorage n'est exécuté lorsque la lessive n'est pas distribuée également dans le tambour afin de prévenir tout dommage à l'appareil ou à son environnement.
	La quantité et les conditions de rangement du détergent utilisé sont peut-être inappropriées.	* Rangez le détergent dans endroit frais et sec . Ne le gardez pas dans des conditions de températures élevées.
	N'utilise pas un détergent HE	* Utilisez un détergent HE.
	Quantité excessive de détergent.	* Réduisez la quantité de détergent.
	Le tuyau de vidange est peut-être plié.	* Examinez le tuyau de vidange et dépliez-le si nécessaire.
Le filtre de la pompe de vidange ou le drain lui-même est peut-être bouché.	* Nettoyez le filtre de la pompe de vidange (Voir « Instructions d'entretien de l'utilisateur ».) Si les tuyaux d'égout de la maison sont bouchés, appelez un plombier pour de l'assistance.	

## Dépannage

Problème	Cause	Solution
La lessive devient raide après le lavage. (**)	Une quantité insuffisante de détergent est utilisée.	* L'utilisation d'une quantité insuffisante de détergent pour la dureté de l'eau peut rendre la lessive raide avec le temps. Utilisez la quantité appropriée de détergent selon la dureté de l'eau.
	Le détergent se trouve dans le mauvais compartiment.	* Si le détergent est placé dans le compartiment de prélavage alors que le cycle de prélavage n'est pas sélectionné, le produit peut utiliser ce détergent pendant l'étape de rinçage ou d'assouplisseur. Mettez le détergent dans le bon compartiment.
	Le détergent est peut-être mélangé avec de l'assouplisseur.	* Ne mélangez pas l'assouplisseur avec le détergent. Lavez et nettoyez le distributeur avec de l'eau chaude.

## Dépannage

Problème	Cause	Solution
La lessive ne sent pas l'assouplisseur. (**)	Le détergent se trouve dans le mauvais compartiment.	* Si le détergent est placé dans le compartiment de prélavage alors que le cycle de prélavage n'est pas sélectionné, le produit peut utiliser ce détergent pendant l'étape de rinçage ou d'assouplisseur. Lavez et nettoyez le distributeur avec de l'eau chaude. Mettez le détergent dans le bon compartiment.
	Le détergent est peut-être mélangé avec de l'assouplisseur.	* Ne mélangez pas l'assouplisseur avec le détergent. Lavez et nettoyez le distributeur avec de l'eau chaude.
	L'assouplisseur a peut-être été distribué trop tôt.	* Vous avez peut-être ajouté trop d'assouplisseur (au dessus de la ligne de remplissage max).
		* Le distributeur de détergent peut être défectueux. L'eau peut être siphonnée (distribuant l'assouplisseur dans la laveuse trop tôt) durant les cycles de remplissage ou de rinçage.
		* Il peut y avoir un problème avec les valves d'entrée d'eau.

## Dépannage

Problème	Cause	Solution
Il y a des résidus de détergent dans le tiroir à détergent. (**)	Le détergent se trouve dans un tiroir humide.	* Séchez le tiroir à détergent avant d'y mettre du détergent.
	Le détergent est devenu humide.	* Conservez les détergents fermés dans un environnement exempt d'humidité et ne les exposez pas à des températures excessives.
	La pression d'eau est faible.	* Vérifiez la pression d'eau.
	Le détergent dans le compartiment de lavage principal est devenu humide pendant l'arrivée de l'eau de prélavage. Les ouvertures du compartiment à détergent sont bloquées.	* Vérifiez les ouvertures et nettoyez-les si elles sont bouchées.
	Il y a un problème avec les valves du tiroir à détergent.	* Appelez un agent de service autorisé.
	Le détergent est peut-être mélangé avec de l'assouplisseur.	* Ne mélangez pas l'assouplisseur avec le détergent. Lavez et nettoyez le distributeur avec de l'eau chaude.
	Le nettoyage du tambour n'est pas effectué régulièrement.	* Nettoyez le tambour régulièrement. Pour cette procédure, voir « Nettoyage de la porte de chargement et du tambour ».
Une trop grande quantité de mousse se forme à l'intérieur du produit. (**)	N'utilisez pas un détergent HE	* Utilisez un détergent HE.
	Une quantité excessive de détergent est utilisée.	* Utilisez uniquement la quantité suffisante de détergent.
	Le détergent était rangé dans des conditions inadéquates.	* Rangez le détergent dans endroit clos et sec. Ne le rangez pas dans des endroits excessivement chauds.
	Certains articles maillés tels que les tulles pourraient causer une mousse excessive en raison de leur texture.	* Utilisez de plus petites quantités de détergent pour ce type d'articles.
	Le détergent se trouve dans le mauvais compartiment.	* Mettez le détergent dans le bon compartiment.
	L'assouplisseur est distribué trop tôt par le produit.	* Il pourrait y avoir un problème au niveau des valves ou du distributeur de détergent. Appelez un agent de service autorisé.

## Dépannage

Problème	Cause	Solution
<p><b>La mousse déborde du tiroir à détergent. / La laveuse est complètement remplie de mousse.</b></p>	<p>N'utilise pas un détergent HE/ Utilise une quantité excessive de détergent.</p>	<p>* Appuyez sur le bouton « Marche/Pause/Annuler ». Mélangez 2 tasses d'eau avec 1-2 cuillères à table d'assouplisseur de tissu et versez dans le distributeur de détergent. Appuyez de nouveau sur le bouton « Marche/Pause/Annuler ». Utilisez la quantité de détergent HE appropriée la prochaine fois que vous utiliserez la laveuse.</p> <p>* Utilisez un détergent approprié pour les programmes et les charges maximales indiquées dans « Tableau des programmes et consommations ». Lorsque vous utilisez des produits chimiques supplémentaires (détachants, javellisants, etc.), réduisez la quantité de détergent.</p>
<p><b>La charge est encore trop savonneuse/ La laveuse est encore remplie de mousse à la fin du programme.</b></p>	<p>N'utilise pas un détergent HE/ Utilise une quantité excessive de détergent.</p>	<p>* Ne déchargez pas la laveuse. Faites un cycle de lavage rapide (c.-à-d. Tissus délicats, Lainages) sans détergent. Ajoutez 1-2 cuillères d'assouplisseur de tissu dans le compartiment de lavage principal du distributeur de détergent pendant l'entrée d'eau. Utilisez la quantité de détergent HE appropriée la prochaine fois que vous utiliserez la laveuse.</p>

## Dépannage

Problème	Cause	Solution
La lessive demeure humide à la fin du programme. (*)	Une quantité excessive de mousse pourrait s'être formée et le système d'absorption de mousse automatique pourrait avoir été activé en raison d'une trop grande quantité de détergent.	* Utilisez la quantité de détergent recommandée.
	Détection de brassée non équilibrée en raison d'une petite quantité de lessive dans le tambour et/ou d'une distribution inégale de la lessive.	* Ajouter plus de lessive (c.-à-d. quelques serviettes supplémentaires) dans le tambour et démarrez un cycle d' « Essorage » ou d' « Essorage et vidange ».
	Mauvais résultats d'essorage à cause de la non-utilisation de détergent HE/d'utilisation d'une quantité excessive de détergent	* Utilisez une quantité appropriée de détergent HE.
La laveuse se remplit d'eau lorsqu'un processus est annulé.	Il y a peut-être de l'eau chaude à l'intérieur de la laveuse.	* Pour des raisons de sécurité, l'eau doit entrer et sortir quelques fois.
La temporisation ne fonctionne pas.	La porte n'est peut-être pas fermée correctement.	* Fermez la porte de la laveuse.
La porte ne se verrouille pas/le voyant de porte demeure éteint.	La porte n'est pas bien fermée/La charnière de la porte n'est pas alignée avec l'interrupteur de verrouillage.	* Vérifiez si une quantité de lessive excessive empêche la porte de fermer. Poussez et/ou fermez la porte de chargement fermement jusqu'à ce qu'elle soit fermée correctement.
Les vêtements s'entremêlent trop dans le tambour lors du lavage.	Un excès de lessive peut avoir été chargé.	* Ne surchargez pas la laveuse.
	Lavage avec plusieurs articles du même type et de même grosseur ensemble.	* Charger le tambour avec des articles de grandeurs différentes.

## Dépannage

Problème	Cause	Solution
La charge est froissée.	Délai pour le déchargement de la laveuse.	* Déchargez la laveuse aussitôt que le cycle est terminé.
	Un mauvais cycle de programme a peut-être été sélectionné.	* Sélectionnez le cycle de programme appropriée pour la lessive à laver (Voir « Conseils de lessive » et « Tableau de sélection du cycle du programme »).
	Un excès de lessive peut avoir été chargé.	* Ne surchargez pas la laveuse.
La laveuse fonctionne. Rien n'apparaît sur l'écran.	La fiche n'est peut-être pas branchée à une prise directe.	* Vérifiez la fiche.
	Le fusible peut être grillé.	* Vérifiez le fusible/disjoncteur
	Il y a peut-être une panne de courant.	* Vérifiez l'alimentation électrique.

(\*) Le produit ne passe pas à l'étape d'essorage lorsque la lessive n'est pas distribuée également dans le tambour afin de prévenir tout dommage au produit ou à la zone environnante. La lessive doit être démêlée et essorée de nouveau.

(\*\*) Le nettoyage du tambour n'est pas effectué régulièrement. Nettoyez le tambour régulièrement. Voir « Nettoyage de la porte de chargement et du tambour »



### ATTENTION

- Si vous ne parvenez pas à résoudre le problème même après avoir suivi les instructions indiquées dans cette section, consultez votre détaillant ou un agent de service autorisé. N'essayez jamais de réparer vous-même un produit endommagé.

## 9 DÉCLARATION DE GARANTIE POUR LES LAVEUSES À LINGE

### BLOMBERG

Les garanties fournies par Blomberg dans ces déclarations s'appliquent seulement aux laveuses Blomberg vendues au propriétaire ou à l'acheteur d'origine aux États-Unis et au Canada. La garantie n'est pas transférable. Pour obtenir le service de garantie, veuillez contacter notre distributeur le plus près selon la liste fournie dans votre état ou province. Vous aurez besoin du numéro de modèle de votre laveuse, du numéro de série, du nom du détaillant ainsi que son adresse, de l'endroit où vous avez acheté l'appareil et de la date d'achat/date d'installation. La présente garantie vous confère des droits juridiques spécifiques, et vous pourriez également jouir d'autres droits selon votre état ou votre province.

Durant la garantie limitée de 1 an\* à partir de la date de la première installation, Blomberg réparera ou remplacera à ses frais toute pièce défectueuse de la laveuse, si elle est utilisée dans des conditions normales à domicile (la garantie sera annulée si le produit est utilisé de façon commerciale, par exemple dans un gîte touristique, une maison de santé, etc.). Le service peut aussi être effectué par une agence de service Blomberg autorisée. (Les défauts superficiels doivent être rapportés à l'intérieur de 10 jours ouvrables de l'installation)

Durant la garantie limitée de 2 ans \* ++ à partir de la date de la première installation (pièces seulement), Blomberg réparera ou remplacera les pièces sans frais pour le consommateur en cas de défaut matériel ou si un homme de métier a causé le dommage ou la panne de ces composantes. De plus, l'appareil doit avoir été utilisé dans des conditions normales de ménage et non commercialement tel qu'établi auparavant (les charges de travail sont la responsabilité du consommateur)

Durant la garantie limitée de 5 ans \*+++ à partir de la première installation (pièces seulement 2-5 ans), Blomberg réparera ou remplacera tout panneau de circuit ou tambour de laveuse (excluant les accessoires en plastique) sans frais pour le consommateur si un défaut matériel ou de main-d'œuvre a causé le dommage ou la défectuosité de ces composants. La laveuse doit avoir été utilisée sous des conditions normales de ménage et non commercialement (les frais de travail sont la responsabilité du consommateur)

Durant la garantie à vie limitée à partir de la première installation \*++ (pièces seulement), Blomberg réparera ou remplacera pour le propriétaire d'origine le tambour en acier inoxydable en cas de perforation par la rouille, dans des conditions d'utilisation normales à domicile et des conditions hydrologiques normales (sans chlore excessif). Blomberg peut, à son choix, aussi remplacer la laveuse au complet par le même modèle et/ou un modèle équivalent avec fonctionnalité égale ou supérieure si le modèle original n'est plus disponible. (Le travail l'enlèvement et les frais d'installation sont la responsabilité du consommateur.)

Démenti de garantie et exclusions:

La garantie ne couvre pas les coûts du service par un agent de service autorisé pour corriger l'installation, les problèmes électriques et de plomberie ou les instructions de formation sur l'utilisation de la laveuse. La garantie ne couvre pas également les défauts ou dommages causés par un acte naturel (tel que les orages, les inondations, les feux, glissements de terrain, etc.), les dommages causés par un usage de la laveuse pour des buts autres que ceux pour lesquels il est désigné, un mauvais usage, abus, accident, altération, installation incorrecte, entretien, frais de voyage, appels de service hors des heures normales de service, travail de service non-autorisé ou travail.

Ce produit est testé en entier et a subi des inspections officielles d'assurance de la qualité avant de quitter le site de fabrication original. Les conditions de garantie pour cet appareil électroménager Blomberg ne sont pas valides si le produit est altéré, trafiqué, modifié, équipé de pièces supplémentaires, réparé et remballé par un distributeur autorisé, un technicien d'entretien, un détaillant tiers, un revendeur ou toute autre personne non autorisée.

SELON L'ÉTENDUE PERMISE PAR LA LOI, CETTE GARANTIE REMPLACE TOUTE AUTRE EXPRIMÉE ET GARANTIES TACITES, INCLUANT LES GARANTIES TACITES DE MARCHANDAGE ET DE FORME POUR UN USAGE PARTICULIER. BLOMBERG N'ASSUME AUCUNE RESPONSABILITÉ À L'ÉGARD DE LA QUALITÉ DE CE PRODUIT, SAUF INDICATION CONTRAIRE DANS CETTE DÉCLARATION DE GARANTIE. BLOMBERG NE GARANTIT D'AUCUNE FAÇON QUE LE PRODUIT CONVIENTRA À TOUT USAGE PARTICULIER POUR LEQUEL VOUS POUVEZ L'AVOIR ACHETÉ, SAUF INDICATION CONTRAIRE DANS CETTE DÉCLARATION DE GARANTIE.

Blomberg n'assume aucune responsabilité pour les dommages consécutifs ou indirects. De tels dommages incluent, mais ne sont pas limités à, la perte de profits, la perte d'épargne ou de revenus, la perte de l'usage de la laveuse ou de tout autre équipement associé, le coût en capital, le coût de tout équipement substitué, les installations ou les services, le temps perdu, les réclamations d'une tierce partie, et les dommages à la propriété. Certains états ou provinces ne permettent pas les exclusions ou les limitations des dommages consécutifs ou accessoires/circonstantiels, aussi les limitations ci-dessus ou les exclusions peuvent ne pas s'appliquer à vous..

\* la date d'installation doit référer soit à la date d'achat ou 5 jours ouvrables après la livraison du produit à la maison, celui qui est le plus tard

++ Pièces remplacées assumera l'identité des pièces d'origine + leur garantie d'origine.

Aucune autre garanties Cette déclaration de garantie est la garantie complète et exclusive du fabricant. Aucun employé de Blomberg et aucun autre tiers n'est autorisé à donner toute garantie en plus de celle énoncée dans cette déclaration de garantie.

## **10 COMMENT OBTENIR DU SERVICE**

Veillez contacter le distributeur de votre État ou province, indiqué dans la Liste de contact des distributeurs, ou appeler notre Numéro sans frais au 1 800 459 9848 pour être dirigé vers un Agent de service Blomberg autorisé.



**Blomberg®**

**seit 1883**

[www.blomberginternational.com](http://www.blomberginternational.com)

[info@blomberginternational.com](mailto:info@blomberginternational.com)